



## 일러두기

- 본 설명서에는 안전과 관련된 사항을  경고  주의  주 표시를 통해 안내 하오니 내용을 읽고, 지시사항을 반드시 따라주십시오.



본 표시는 고객의 재산 손해 혹은 자동차가 손상되거나 고장과 같은 잠재적인 위험을 고객께 사전에 알리는 안전경고입니다. 따라서 이 표시에 대한 사항은 모두 반드시 따라주십시오.

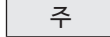

**경고** 잠재적 위험한 상황을 말해주며, 만약 지시사항에 따르지 않을 때에는 인체에 대한 심각한 부상을 당하거나, 사망할 수도 있습니다.



**주의** 잠재적 위험한 상황을 나타내며, 만약 지시사항에 따르지 않을 때에는 고객의 자동차나 다른 재산에 약간 혹은 상당한 피해를 입을 수 있습니다.



**주** 고객의 자동차에 관련된 지시사항이나 유지보수에 대해 도움을 주는 정보를 알려줍니다.

- 본 설명서에는 선택사양과 관련된 사항을 \*표시를 함으로써 모든 차량에 포함되지 않은 장치의 항목을 말해주고 있습니다.
- 본 설명서에 나타난 모든 정보, 그림, 사양은 사전통보없이 변경될 수 있습니다.  
이를 양해바라며, 기 출고된 차량에 대해서는 변경내용을 통보하거나 추가 적용시키지 않습니다.
- 당사는 사양 혹은 외관의 변경을 공지의무 없이 언제든지 변경할 수 있는 권리를 가지고 있습니다.
- 비순정부품과 약세사리들에 대해서는 당사로부터 수리 및 검사를 받을 수 없습니다.
- 당사는 비순정부품과 약세사리들에 대한 안전과 적합성은 인증할 수 없으며, 이로 인한 손해나 손상은 책임지지 않습니다.
- 고객께서 자동차를 운행하기 전에 본 설명서의 2장 “좌석 및 승객 보호 시스템”을 숙지하시기 바랍니다.

## ED45C(FPT) 엔진 배기가스 저감 장치 운전자 강제 재생 절차

유로6 엔진 미세먼지 저감 장치 경고등 점등시에는 다음과 같이 강제 재생을 실시 할 수 있습니다.

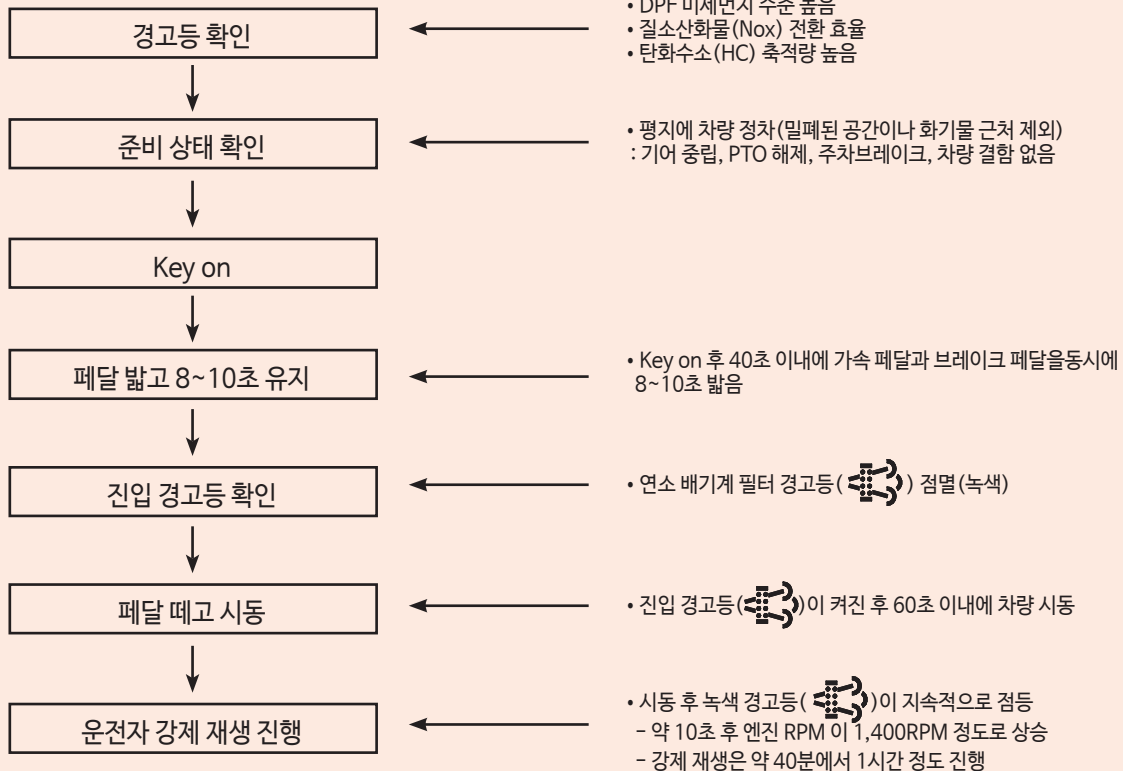

# 머리말

금번 저희 타타대우상용차의 더썬트럭을 구입하여 주신데 대하여 깊은 감사를 드립니다.

본 취급 설명서에는 귀하의 차가 언제나 최상의 상태에서 충분한 성능을 발휘할 수 있도록 취급 방법, 운행전 점검, 일상점검 및 정비 요령에 대하여 알기 쉽게 설명되어 있습니다.

차를 처음 사용하시는 분은 물론이고, 차에 관해서 충분히 알고 계신 분도 본 취급 설명서의 내용을 숙지하시어 보다 안전하고, 경제적인 운행을 하는데 도움이 되시기 바랍니다.

만일 사용상의 의문점이 있거나 고장으로 정비가 필요하신 경우는 최신 시설과 숙련된 서비스맨을 갖춘 당사 직영 정비 사업소 및 지정 정비 공장을 이용하여 주시기 바라며, 품질보증과 서비스에 대한 사항은 보증서를 참조하시기 바랍니다.

 **타타대우상용차(주)**

# 보증서

타타대우상용차(주)(이하 “당사”라 함)에서 생산하여 고객에게 판매된 자동차는 자동차 관련 제반 법규정에 적합하도록 설계·제작 되었으며, 품질관리 기준에 의거 검사과정을 거친 제품입니다. 취급설명서에 명시된 점검 및 정비주기와 사용지침에 따라 정상적으로 관리·사용한 상태에서 고장이 발생하였을 경우 당사의 보증규정과 자동차관리법, 소비자기본법, 대기환경보전법 등 관련법에 의거하여 다음과 같이 보증하여 드립니다.

## 1. 보증의 범위

고객이 구입하신 자동차를 당사에서 교부한 취급설명서의 점검 및 정비주기와 사용지침에 따라 정상적으로 관리·사용한 상태에서 보증기간 내에 해당하고 보증 주행거리 이하인 자동차는 그 자동차를 구성하는 각 부품이 재질 또는 제조상의 결함에 의한 고장임이 기술적 분석으로 밝혀진 경우 해당부품을 수리 및 신품 또는 당사가 인정한 조립품으로 교환하여 드리며, 주행 및 안전도 등과 관련한 중대한 결함 발생시 소비자분쟁해결기준에 의거 보증하여 드립니다.

## 2. 보증기간 및 관련부품

1) 보증기간 (자동차제작증상의 양도연월일부터 적용되며 기간 또는 주행거리 중 먼저 도래한 것을 보증기간의 만료로 함)

구분	기간	주행거리
차체 및 일반부품	2년 이내	40,000km
엔진 및 동력전달장치	3년 이내	60,000km
냉·난방장치	2년 이내	40,000km
	(단, 1년 이내에서는 주행거리 무관하게 적용)	
배출가스 관련부품 (대기환경보전법 시행규칙 관련)	2년 이내	160,000km

※당사 차량별 상세 보증기간은 영업소나 정비사업소에서 확인 바랍니다.

2) 엔진 및 동력전달장치(엔진 및 동력전달장치의 주변장치는 차체 및 일반부품의 보증기간과 동일적용)

구분	주요부품	주변장치
엔진	<ul style="list-style-type: none"> <li>- 실린더 헤드와 그 내부부품</li> <li>- 실린더 블록과 그 내부부품</li> <li>- 밸브장치와 그 구성부품</li> <li>- 오일펌프, 워터펌프, 서모스탯</li> <li>- 흡/배기 매니폴드</li> <li>- 플라이 휠</li> <li>- 엔진 오일쿨러 및 각종 오일제어밸브</li> </ul>	<ul style="list-style-type: none"> <li>- 엔진 전장품 일체 (알터네이터, 각종 모터류, 예열장치, 센서, 각종 저장, 케이블, 배선류, 릴레이, 점화코일, 스위치류)</li> <li>- ATS 모듈</li> <li>- 기타 엔진 본체의 파이프 및 호스류</li> </ul>

구분	주요부품	주변장치
변속기, 추진축	- 수동 변속기 - 자동 변속기 - 추진축	- 클러치 및 변속기 조작장치 - 변속기 오일쿨러 - 변속기 부착 전장품 - 변속기 장착용 브라켓 및 마운팅 - 추진축 장착용 브라켓 및 베어링류
앞뒤 차축	- 차동장치와 액슬 하우징 - 액슬축	- 현가, 제동, 조향장치의 부품일체 (휠허브, 너클, 킹핀, 볼조인트 등 앞뒤차축 관련부품) - 허브베어링

3) 배출가스 관련부품(대기환경보전법 시행규칙 관련)

장치별 구분	배출가스 관련 부품
1. 배출가스 전환장치	산소감시지, 정화용촉매, 매연포집필터, 선택적환원촉매장치, 질소산화물저감촉매, 재생용가열기
2. 배출가스 재순환장치	EGR밸브, EGR제어용 서보밸브, EGR 쿨러
3. 연료증발가스방지장치	정화조절밸브, 증기저장캐니스터와 필터
4. 블로바이가스 환원장치	PCV 밸브
5. 2차 공기분사장치	공기펌프, 리드밸브
6. 연료공급장치	전자제어장치, 스로틀포지션센서, 대기압센서, 기화기, 혼합기, 연료분사기, 연료압력조절기, 냉각수온센서, 연료펌프, 공회전속도제어장치
7. 점화장치	점화장치의 디스트리뷰터. 다만, 로터 및 캡 제외한다.
8. 배출가스 자기진단장치	촉매 감시장치, 가열식 촉매 감시장치, 실화 감시장치, 증발가스계통 감시장치, 2차공기 공급계통 감시장치, 에어컨계통 감시장치, 연료계통 감시장치, 산소센서 감시장치, 배기관센서 감시장치, 배기가스 재순환계통 감시장치, 블로바이가스 환원계통 감시장치, 서모스태트 감시장치, 엔진냉각계통 감시장치, 저온시동 배출가스 저감기술 감시장치, 가변밸브 타이밍 계통 감시장치, 직접오존저감장치, 기타 감시장치
9. 흡기장치	터보차저, 바이패스밸브, 터팅, 인터쿨러, 흡기매니폴드

3. 차량 소유자의 유의사항

- 1) 취급설명서에 규정된 점검 및 정비주기와 사용지침에 따라 관리·사용하십시오.
- 2) 엔진은 점검주기에 따른 유지보수(오일, 필터 등)가 당사의 지정정비사업소에서 정상적으로 이루어진 차량에 한하여 보증을 받을 수 있습니다.
- 3) 규정된 내용의 점검 및 정비실시, 부적절한 부품의 사용금지, 정기점검 및 정비기록 자료 보관.
- 4) 보증기간 이내에 차량을 구성하는 부품의 결함이 발생한 경우 반드시 당사 직영사업소 및 지정정비공장에서 보증수리를 받으셔야 합니다.
4. 보증에서 제외되는 사항(보증기간 이내라도 다음 각 사항에 해당되는 경우)

1. 정상적인 차량관리를 위하여 정기적으로 실시해야 할 점검	연료계통의 청소, 전차륜 정렬, 휠 밸런스, 인진튠업, 브레이크 점검 및 조정 등
2. 차량운행에 소요되는 소모성 부품의 교환 (단, 제조상 결함인 경우는 제외)	점화플러그, 모터브러쉬, 클러치디스크, 노즐, 브레이크라이닝, 글로우플러그, 퓨즈, 와이퍼 블레이드, 벨트류, 필터류, 리버부쉬류, 전구류, 유류 등
3. 보증수리시 해당 부품대와 공임을 제외한 비용	교통, 숙박, 운휴손실 및 제세공과금 등 제비용
4. 일반적인 품질 및 기능상 영향이 없다고 인정되는 관능적 이상	가벼운 이음, 잡음, 진동, 냄새, 외관, 작동감각 등
5. 취급설명서에서 규정한 점검 및 정비주기와 사용지침을 준수하지 않아서 발생한 고장임이 확실한 경우	
6. 당사 직영사업소 및 지정정비공장에서 수리하지 않아서 발생한 고장 및 순정부품을 사용하지 않아서 발생한 고장	
7. 당사에서 지정한 오일류를 사용하지 않아서 발생한 고장 및 오일 교환주기 미준수 및 미보충으로 인한 고장	
8. 성능 및 안전에 영향을 줄만한 자동차 변형 및 개조에 의한 고장-배출가스 정화장치 관련부품의 제거, 변형 및 개조	
9. 적재량 초과, 취급부주의, 수리지연, 사고 및 천재지변에 의한 고장	
10. 불량 연료 및 요소수, 오염된 연료 및 요소수 사용으로 인한 고장	
11. 주행거리계를 임의 교체, 조작하여 실제 주행거리를 확인할 수 없는 경우. 또는 주행거리계의 고장에도 불구하고 수리를 받지 아니하여 실제 주행거리를 확인할 수 없는 경우	

5. 보증수리 절차

- 1) 본 보증서는 당사가 생산하여 판매하는 자동차에 한하여 신차 출고시 지급되며, 당사의 날인이 있는 것에 한하여 유효합니다.
  - 2) 고객이 보증수리를 받고자 할 경우에는 해당 차량과 보증서를 취급설명서에 명시한 당사의 직영사업소 및 지정정비공장의 정상근무시간에 보증수리 담당자에게 제시하여야 합니다.
  6. 기 판매된 차량과 동종의 차량에 대해 제작상 사양변경에 따른 설계변경 적용의무가 없습니다.
  7. 보증의 계승  
보증기간내에 차량의 매매, 기증 등으로 소유자가 변경된 경우 잔여보증기간에 한하여 보증을 계승 받을 수 있으니 해당 차량에 대한 보증서도 필히 인수하여야 합니다.
- ※ 당사에서는 상기 기술한 보증사항에 대해서 성실하게 처리해 드리겠으며, 만일 당사의 직영사업소 및 지정정비공장에서 수리를 받으신 후 불만사항이 있으시면 당사 고객센터(수신자부담 전화: 080-7282-825)로 연락 주시면 성심껏 지원하여 드리겠습니다.

# 타타대우상용차 주식회사



- 자동차제작자등(부품제작자등) : 타타대우상용차(주)
- 주 소 : 전북 군산시 동장산로 172
- 연락처 : 063-469-3114

## 제작결함안내(자동차관리법 시행규칙 제50조 관련)

귀하의 자동차 또는 자동차부품에 잦은 고장 등의 문제로 교통사고를 유발할 수 있는 결함이 있다고 판단되면, 자기 및 다른 사람의 안전을 위하여 즉시 타타대우상용차(주)와 제작결함조사를 시행하는 교통안전공단 자동차안전연구원에 연락하여 주시기 바랍니다.

교통안전공단 자동차안전연구원은 소비자 불만사항 등을 접수하여 분석한 후 해당 자동차 또는 자동차부품에 제작결함의 가능성이 있다고 판단되는 경우 제작결함 조사를 실시하여 해당 제작사에게 제작결함시정(recall) 등의 조치를 취할 것입니다.

교통안전공단 자동차안전연구원의 자동차 또는 자동차부품 결함 등 소비자 불만 접수창구는 다음과 같습니다.

교통안전공단 자동차안전연구원

전화 : 080-357-2500

인터넷 홈페이지 : 제작결함정보전산망([www.car.go.kr](http://www.car.go.kr))

# 차량 개조 및 변경에 관한 경고사항

## 차량개조는 하지마십시오.

출고당시의 차량상태와 다르게 개조한 경우 개조한 부위는 물론, 개조부분이 원인으로 발생된 문제에 대해서는 보증수리 기간내일지라도 보증수리를 받으실 수 없습니다.

고객 여러분이 구입하신 차량은 많은 연구와 테스트를 거친 수많은 정밀부품들이 유기적으로 연관되어 작동되고 있으며, 어느 한부분만 임의대로 개조하거나, 변경 장착할 경우, 관련부분의 성능 저하 또는 과부하로 인하여 차량 고장발생은 물론, 이로 인하여 치명적인 인명손상을 입을 수 있습니다.

**차량을 특정 용도로 개조할 경우에는 당사에서 발행한 특정 탑재 매뉴얼 기준으로 작업하여 주십시오.**

만일 특정 탑재 매뉴얼 개조 기준으로 작업하지 않고 임의로 작업하여 발생한 차량의 화재, 파손, 손상 등에 대해서는 당사 보증 수리에서 제외되며 또한 당사 귀책 사항이 아님을 알려드리오니 특히 주의하여 주시기 바랍니다.

당사 차량을 구매하신 후 개조하시기 위한 참고 용도로 특정 탑재 매뉴얼이 필요하시다면 당사로 문의(063-469-3197)하여 주십시오.

**고객 임의대로 차량성능 증대, 또는 미관개선 등의 이유로 엔진을 포함한 구동계통의 튜닝을 하지 마십시오.**

### ▶엔진 및 배기계통을 임의대로 튜닝할 경우...

출력증대 또는 배기음의 조정 등을 위해 차량 연료공급계통 및 흡배기, 전기 계통의 셋팅값을 임의대로 조정 또는 규격이외의 부품으로 교체하거나 추가할 경우, 국내 법규에 저촉될 수 있으며, 차량내구성에 심각한 문제를 초래할 수 있습니다.

특히, 엔진계통뿐만 아니라, 변속기전체 및 전자류 정열에 대해서 보증 제외됩니다.

### ▶브레이크 시스템을 개조할 경우...

ABS 시스템이 없는 차량에 임의대로 시중에서 장착되는 유사 시스템을 장착할 경우, 안전운행에 가장 기본이 되는 제동력의 상실 또는 제동효과 감소로 위험할 수 있습니다.

또, 타이어부분의 미관개선 등의 이유로 휠더스트 커버(Wheel dust cover) 등을 설치할 경우, 제동시 발생하는 마찰열을 원활히 방출하지 못하여 페이드(Fade) 현상을 유발해 제동효과 감소로 인한 제동거리 증가 등의 심각한 문제를 초래할 수 있습니다.

**카오디오 시스템의 개조, 무선통신기, 후방감시 카메라, 액정 TV, 원격시동장치와 같은 전장품 등의 설치를 삼가하십시오.**

본차량은 규격 전장품의 설치를 위한 전기배선, 후즈 등으로 구성되어 있습니다. 추가 장착하려는 전장품의 배선 또는 장치를 설치하기 위해서 기존 배선에 여러개의 전기 배선 등을 연결하여 사용하는 경우가 많은데, 이럴 경우, 정격 용량 이상의 부하가 걸려 전장품의 소손은 물론, 과부하로 인한 화재의 위험이 있으므로 설치를 삼가하십시오.

또, 안테나 설치 등으로 인한 드릴작업으로 녹이 발생할 수 있습니다.

**차량 규격이외의 타이어나 휠 또는 관련부품 등을 장착하지 마십시오.**

차량 규격보다 폭이 넓거나, 직경이 더 큰 타이어 등 규격에서 벗어난 타이어를 장착할 경우, 핸들 조작시 또는 비포장 도로 주행시 타이어와 인접된 부분과 접촉되어 동력전달계통의 마모, 손상 등을 가져올 수 있을뿐만 아니라, 연료소비과다, 제동거리의 증가, 차체 떨림, 핸들 무거움으로 인한 주행성능 불량을 초래합니다.

또, 속도계 및 적산계에 영향을 주어 부정확한 주행속도의 표시 및 실주행거리보다 더 운행한 경로 표시될 수 있으며 자동변속기 차량인 경우, 변속시 충격이 발생할 수 있습니다.

**복제키를 사용하지 마십시오.**

시중에서 키를 복제한 후 사용하실 경우, 시동시 키박스의 작동불량으로 인한 시동모터의 복귀불량으로 시동모터가 계속해서 회전하는 등 관련 전기배선의 손상 또는 이로 인한 과부하로 인하여 화재가 발생할 수 있습니다.

**임의대로 시중에서 유통되는 선루프장착 또는 컬러유리로 교체 등은 하지 마십시오.**

차량루프(지붕)등을 절개하여 선루프를 장착할 경우, 절개부분의 녹발생 또는 누수의 문제점이 발생될 수 있습니다. 또, 외관향상 및 자외선 차단을 목적으로 차량 출고 후, 칼라유리를 장착하는 경우가 있는데, 누수등과 같은 문제점이 발생할 수 있으므로 추가로 장착하지 마십시오.

**시중에서 유통되는 범퍼가드 등을 장착하지 마십시오.**

고객 임의로 시중에서 유통되는 범퍼가드 및 기타 가드 바등을 설치할 경우, 차량전장(총길이)의 증가로 인한 주정차시 어려움, 차량중량 증가에 따른 연료의 낭비, 강착홀 등으로 인한 녹발생 뿐만아니라, 범퍼가드내의 충격흡수제 등의 미비로 저속주행시 추돌사고를 낼지라도 미장착 차량보다 더 심각한 상해를 입힐 수 있으므로 장착하지 마십시오.

**샤시 판 스프링의 임의 개조를 하지 마십시오.**

샤시 판 스프링의 임의 개조는 승차감의 저하, 스프링의 내구성 저하, 조향 성능 저하등의 원인이 될 수 있습니다.

**임의대로 차량실내바닥, 장착 시트의 개조 또는 교환 을 하지 마십시오.**

▶차량실내 바닥을 장판 등으로 새로 장착할 경우.....

쿠션감향상 또는 청소용이의 목적등으로 시트를 탈거한 상태에서 차량실내바닥을 장판과 같은 재질등으로 장착하는 경우가 있는데, 이것은 각종 전자시스템 콘트롤 유닛 및 전기배선의 손상은 물론, 시트가앞뒤로 움직일 수 있는 시트레일의 기능을 방해할뿐 아니라, 시트위치를 고정해주는 잠김작용이 제대로 작동하지 않을 수 있습니다. 이런 경우, 내리막길 또는 오르막길 주행시 시트가앞 또는 뒤로 밀려 차량조정능력을 상실해 불의의 사고를 당할 수 있습니다.

▶기존장착시트를 다른 기능의 시트로 교환 또는 별도의 시트 커버 등을 장착할 경우....

같은 차종이라도 기능 및 그 역할에 따라 여러종류의 시트가 있으며, 그 기능을 수행하기 위해서 차량의 전기 배선이 연결되어 있습니다. 다른 종류의 시트로 교환 장착할 경우, 연결배선이 없는 상태에서 또는 배선의 종류가 다름에 따라 인근 전기배선을 끌어와 중복 연결사용/개조시, 정격 용량 이상의 부하가 걸려 전장품의 소손은 물론, 과부하로 인한 화재의 위험이 있습니다. 또, 시트커버 등을 교체하는 경우가 많은데 작업시 잘못하면 배선의 합선이나 단선 등으로 인한 전기장치의 소손은 물론, 통풍불량, 화재발생 및 잡소리등의 원인이 될 수 있으므로 주의하십시오.

**차량조작장치의 별도의 액세서리 또는 보조장치를 장착하지 마십시오.**

변속기어봉의 길이를 연장하거나, 시중에서 유통되는 가속페달, 브레이크페달패드 등을 장착할 경우, 차량 조작력의 변화로 조작 실수 등을 유발할 수 있습니다.

**각종 스티커, 몰딩 또는 기타 에어로 댄, 윈드 프루프 등과 같은 기능성 제품을 부착 하지 마십시오.**

스티커의 접착물질은 차량도장면의 손상을 가져올 뿐만 아니라, 몰딩 및 기타 기능성 부품 등을 부착하기 위해 차량에 드릴 작업 등을 할 경우, 해당부위의 녹발생은 물론, 주행중 잡소리가 날 수 있습니다. 특히, 불확실한 체결일 경우, 주행중 해당부품이 떨어져 나가 차량손상은 물론, 인명사고를 당할 수 있으므로 장착하지 마십시오.

앞에서 언급한이외의 경우를 포함하여, 차량출고상태와 다르게 차량을 변경하거나 별도의 규격 부품 등을 장착할 경우, 해당부위의 보증수리는 물론, 이로 인한 관련 부품의 문제시에도 보증수리가 되지 않음을 다시 한번 숙지하시길 바랍니다.

## 그룹별 목차



- 1단원. 안전 운전을 위한 사항
- 2단원. 좌석 및 승객 보호 시스템
- 3단원. 개폐 장치
- 4단원. 실내, 외부 조정장치
- 5단원. 계기판
- 6단원. 스위치류
- 7단원. 변속기 및 제동장치
- 8단원. 히터 및 에어컨
- 9단원. 실내·외 편의 장치
- 10단원. 비상시 응급조치
- 11단원. 점검 및 정비요령
- 12단원. 올바른 차량 관리
- 13단원. 차량장치 취급 방법
- 14단원. 차량 식별 및 제원 사항
- 보증수리 및 서비스 정보 안내



# 1. 안전 운전을 위한 사항

- 엔진 시동전 점검사항 ..... 1-2
- 엔진 시동과 정지 ..... 1-12
- 운행전 점검사항 ..... 1-16
- 차량 출발시 유의사항 ..... 1-23
- 운행중 안전 사항 ..... 1-26
- 안전한 주차와 정차 ..... 1-36
- 차량 사용시 위험사항 ..... 1-38
- 위험 방지 ..... 1-45



1단원
2단원
3단원
4단원
5단원
6단원
7단원
8단원
9단원
10단원
11단원
12단원
13단원
14단원

# 엔진 시동전 점검 사항

## 엔진 및 내부 점검 항목

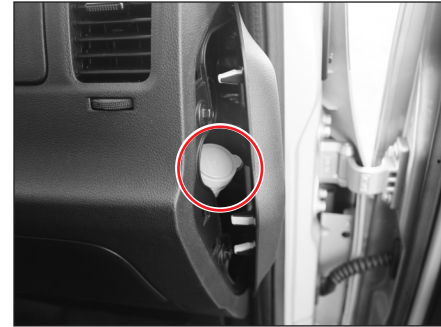
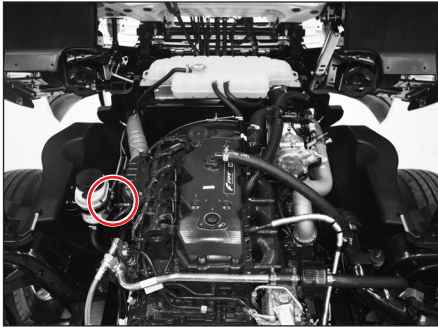

- ① 엔진오일 수준(캡틸팅 후 점검) ② 클러치액 수준 ③ 와셔액 수준

### 주

엔진오일 수준은 엔진오일 레벨게이지의 최대(MAX)와 최소(MIN) 사이에 위치 되어야 하며 최소표시 이하로 내려가면 엔진오일을 보충하십시오.

### ⚠ 주의

엔진오일을 최대표시 이상 채우면 엔진작동에 악영향을 주어 연소실에 카본침전물의 과다한 퇴적 등의 현상이 발생하여 엔진 손상의 원인이 될 수 있습니다.

### ⚠ 경고

운행직후 엔진오일 점검시에는 오일 및 엔진 구성품 등이 고온상태이므로 화상을 입지 않도록 주의하십시오.

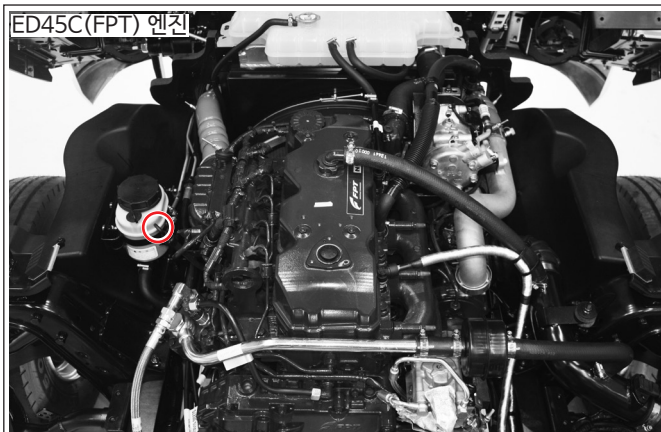

### ① 엔진오일 수준

- 엔진오일 수준을 점검하려면 캡을 올리십시오. (캡팅팅 후 점검)

#### • ED45C(FPT) 엔진일 경우

엔진 왼쪽(운전석쪽) ECU 상단부에 있는 엔진오일 레벨 게이지를 뽑아 오일이 규정량 들어 있는지 점검하십시오.

- 엔진 오일이 부족시에는 “추천 윤활유”항에 의해서 동종의 오일을 보충한 후 잠시 기다렸다가 재차 점검하고, 동시에 오일의 순도 및 점도를 확인한 후 누유여부를 확인하십시오.

- 엔진오일 점검은 평지에서 엔진정지후 30분 경과한 상태에서 점검하십시오.



### ② 클러치액 수준

- 클러치액통의 용량 및 오염 정도를 점검하십시오.
- 클러치액 부족시 표시된 수준까지 보충하십시오.
- 클러치액통의 누유 이상유무를 점검하십시오.

#### 주

주기적으로 액량 및 오염 정도를 점검하시고 교환주기가 되면 당사 정비망을 이용하시기 바랍니다.

#### ⚠ 주의

액이 도장면에 묻으면 도장이 벗겨질 수 있습니다. 만일 묻으면 물로 닦아 내시기 바랍니다.

#### ⚠ 경고

액량이 너무 많은 상태에서 캡을 완전히 닫지 않으면, 액이 흘러넘쳐 도장면을 손상시키거나, 화재의 원인이 될 수 있습니다.



### ③ 와셔액 수준

- 수시로 와셔액 탱크 캡을 열어 와셔액 수준을 점검, 부족하면 당사 순정품 와셔액으로 보충하십시오.
- 와셔액 보충시 표시된 수준까지만 보충하십시오.

#### ⚠ 주의

- 불량 와셔액이나 물을 사용하면 겨울철에 얼게 되어 와셔 탱크 및 와셔액 모터가 손상됩니다.
- 와셔액대신 엔진 냉각수를 사용하면 부동액으로 인해 와셔액 관련장치 및 차량 도장면에 손상될 수 있습니다.
- 와셔액이 "MAX"선을 넘어 보충시 차량 하부의 오버플로우 호스를 통해 흘러넘쳐 외부오염이 될 수 있습니다.

## 차량외관 점검항목



- 타이어 점검
- 새시 스프링, 스프링 브라켓 볼트 및 너트류 점검
- 압축공기 저장탱크 배수
- 배터리 점검
- 파워스티어링 오일 점검
- 냉각수 점검

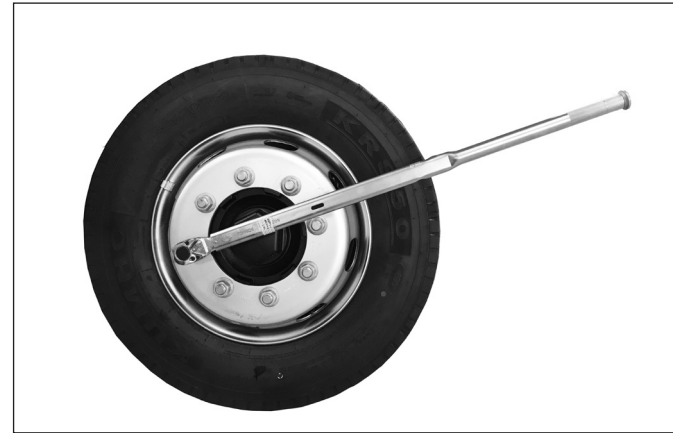

- 타이어 점검  
주행중 안전을 위해 수시로 타이어의 공기압, 손상 및 마모 여부를 점검하십시오.  
타이어 교환시에는 반드시 규격에 맞는 것으로 교환하시기 바랍니다.

### ⚠ 주의

비규격 타이어를 장착하게되면 핸들조작이 무거워지고 연료소비가 많아지며 제동장치에 이상이 발생할 수 있으며, 고속주행시 핸들 떨림으로 인해 타이어가 편마모 될 수 있습니다.

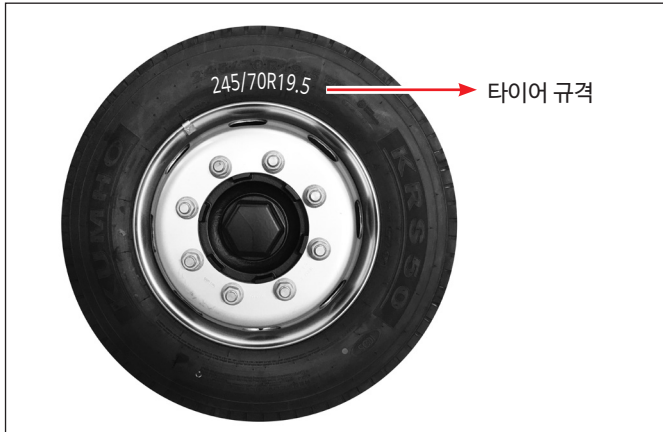

타이어 규격

**경고**

비규격 타이어 장착으로 발생된 결함에 대해서는 당사로부터 보호를 받을 수 없으니 반드시 규격 타이어를 사용하시기 바랍니다.

**경고**

차량 출고 후 또는 타이어 교환 후에는 초기 50~100km, 1,000km 주행 후 규정 조임 토크로 휠너트를 반드시 재조임 실시하고, 또한 매 4,000km마다 휠너트를 재조임 하여야 합니다. 그렇지 않으면 타이어 이탈로 인한 심각한 인명 및 재산상에 손상을 초래할 수 있습니다. 특히 출고 후 임의적으로 개조한 추가 액슬(푸셔, 태그) 장착 차량은 반드시 차량 주행 전후에 휠너트 조임 상태를 확인하여 주시기 바랍니다.

**주의**

과도한 조임 토크는 휠핀의 파손을 일으키므로 규정 조임 토크로 조이십시오.  
 ※ 휠너트 규정 조임 토크  
 - 전륜/후륜(6 Stud Type) : M20(39~45kg·m)  
 - 전륜/후륜(8 Stud Type) : M22(55~65kg·m)

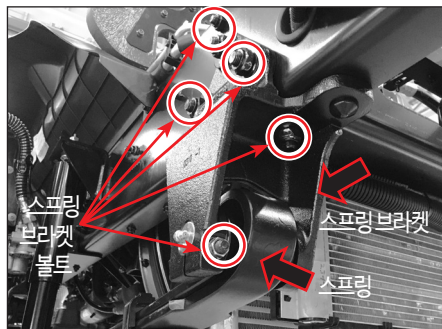

앞쪽 스프링 브라켓 볼트

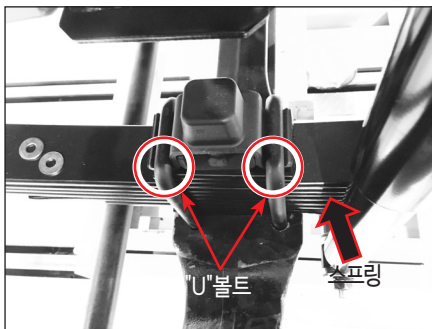

"U" 볼트

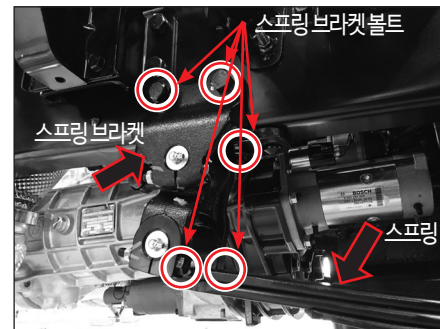

뒷쪽 스프링 브라켓 볼트

※ 차종에 따라 스프링 브라켓 형상과 고정 볼트 위치가 다를 수 있습니다.

● 새시 스프링, 스프링 브라켓 볼트 및 너트류 점검

각 판 스프링의 균열 및 절손, 스프링 브라켓 볼트("U" 볼트 및 각 부위 볼트류 포함)와 너트류, 주변의 볼트와 너트류 등 조임 상태를 점검하십시오.

⚠ 주의

- 차량 주행 전·후 스프링 브라켓을 고정하는 볼트("U" 볼트 및 각 부위 볼트류 포함)와 너트류의 이완 또는 풀림이 있는지를 반드시 점검한 후 재조임을 실시하여 주시기 바랍니다.
- 특히, 비포장 도로를 자주 운행하는 차량은 충격으로 볼트가 느슨해질 수 있으며 이를 오랜기간 방치할 경우 스프링 균열 및 절손의 원인이 될 수 있습니다. 주기적인 점검 및 재조임을 하지 않음으로 인한 손상시 보증수리에서 제외되며 수리 비용이 과다하게 발생될 수 있으나 주의하시기 바랍니다.
- 차량의 스프링과 브라켓을 고정하는 볼트에 결함이 발생하면 차체가 좌우로 크게 움직일 수 있어 차량 탈선 등의 사고 가능성이 높아지며 볼트 및 너트류의 이탈로 인한 스프링의 균열 및 절손으로 심각한 인명 및 재산상에 손상을 초래할 수 있습니다.
- 스프링 브라켓을 고정하는 볼트("U" 볼트 및 각 부위 볼트류 포함) 및 너트류의 주기적인 점검 및 재조임으로 이완 또는 풀림을 방지하여 주십시오.
  - 스프링 브라켓 볼트와 너트류 점검 및 재조임
    - 각 부위 풀림 및 손상 점검 : 매 4,000km 마다
    - "U" 볼트 너트 재조임 : 최초 1,000km, 이후 매 24,000km 마다(판스프링 교환시, 최초 1,000km 재조임 할것)
    - 스프링 손상 점검 : 매 4,000km 마다
  - 스프링 브라켓 주변의 볼트와 너트류 점검 및 재조임 : 최초 1,000km, 이후 매 4,000km 마다

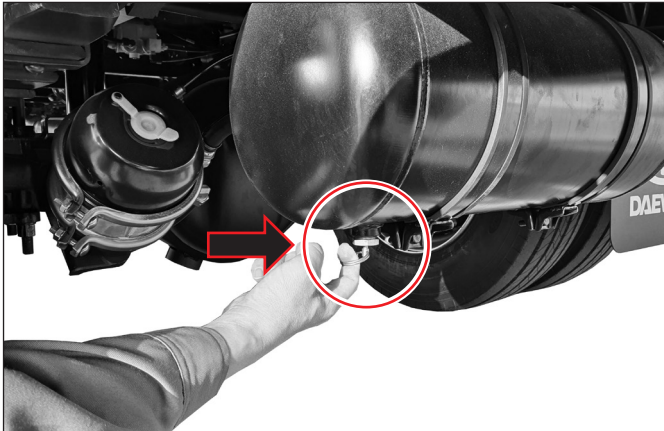

- 압축공기 저장탱크 배수  
공기 저장 탱크내에 생기는 물은 수시로 탱크 밑에 있는 드레인 콧을 앞쪽으로 당겨 물을 배출시키십시오.

주

드레인 콧을 개방할 때는 아래쪽으로 당기지 말고 그림처럼 앞쪽으로 당기십시오.

⚠ 주의

공기저장 탱크내의 수분은 브레이크 계통에 중대결함의 원인이 됩니다.

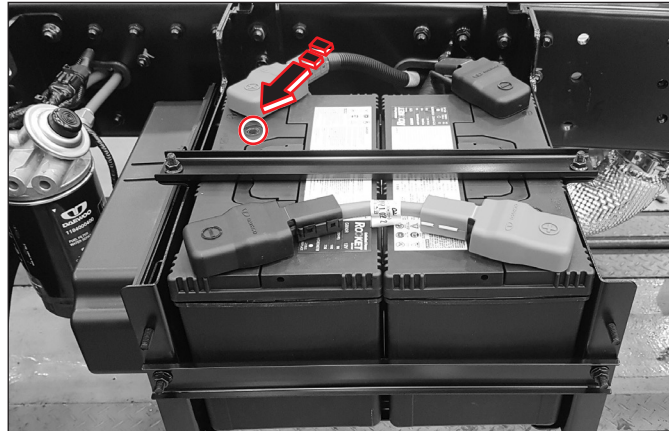

- 배터리 점검(반영구적 무보수 배터리)
  - 무보수(MF) 배터리는 정상적으로 사용시 주기적인 보수가 필요없습니다.
  - 충전상태는 충전지시계로 점검하십시오.

충전지시계	충전상태	필요조치
초록색	정상	사용
흑색	충전부족	배터리 보충전
투명	액부족	배터리 교환

⚠ 주의

운행중 충전경고등이 점등되면 배터리가 정상적으로 충전되지 않고 있는 상태이므로, 신속히 당사 정비망에서 점검을 받으십시오.

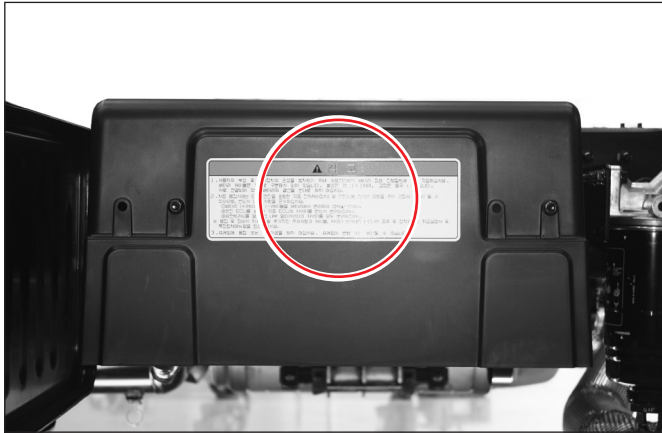

- 단자가 부식되었을 때는 탈거하여 깨끗이 닦아내고 그리스를 도포하여 주십시오.

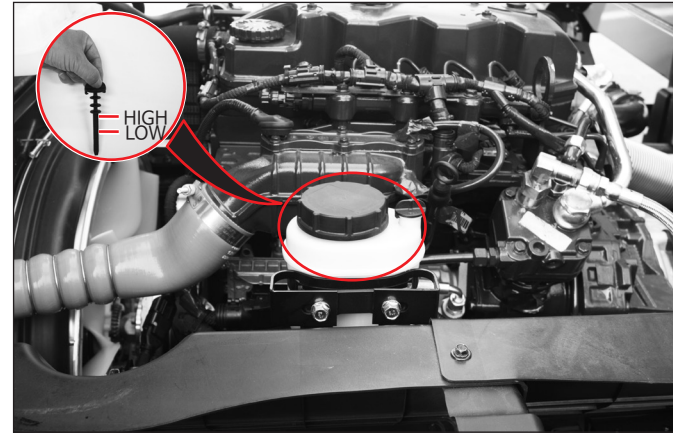

- 파워스티어링 오일 점검 및 보충
  - 오일을 점검하여 부족하면 파워스티어링 오일 레벨 게이지 표시선 사이에 있도록 보충하십시오.
  - 각 파이프 연결부의 누유를 확인하십시오.

**⚠ 주의**

오일은 당사 순정부품을 사용하고 기타의 오일이 혼합되지 않도록 유의하십시오.

**⚠ 주의**

오일점검, 보충, 교환시 수분이 들어가지 않도록 주의하십시오. 수분이 섞이면 오일이 변질되어 조향 불능 상태가 될 수 있습니다.

 경고

오일량이 너무 많은 상태에서 캡을 완전히 닫지 않으면 오일이 흘러넘쳐 도장면을 손상시키거나, 화재의 원인이 될수 있습니다.

 주의

- 파워스티어링 오일이 부족한 상태에서 계속 운행하면 파워스티어링 장치가 손상 될 수 있습니다.
- 파워스티어링 오일이 차체의 도장면에 묻으면 도장이 벗겨질 수 있으니, 물로 닦아 내십시오.

 주의

오일 필터는 반드시 당사 순정품을 사용하십시오. 만일 시중유사품을 사용하여 발생되는 엔진유허 및 냉각 계통의 어떠한 손상에 대해서도 당사의 보증범위에서 제외됩니다.

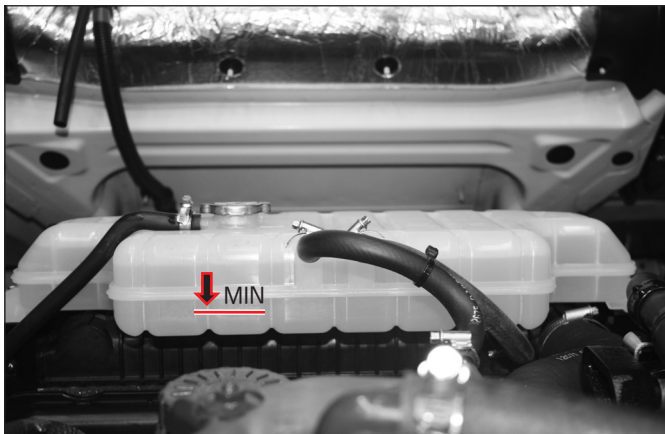

● 냉각수 점검

냉각수는 냉각수 보충 탱크의 “MIN”선 이상을 유지 하십시오. 만약 냉각수 수준이 “MIN”선보다 낮으면 라디에이터와 기타 냉각계통의 누수를 점검, 정비한 후 “MIN” 선까지 보충하십시오.

**⚠ 경고**  
엔진이 뜨거운 상태에서 급히 냉각수 보조 탱크 캡을 열면 증기 또는 뜨거운 물이 분출되어 화상을 입을 수 있습니다.

**⚠ 주의**  
냉각수가 뜨거운데 차가운 물을 급히 보충하면 실린더 블럭이나 헤드에 나쁜 영향을 초래할 우려가 있으니 잠시 기다렸다가 보충하십시오.

**⚠ 주의**  
냉각수 보충시에는 반드시 물과 부동액이 혼합된 냉각수를 사용하십시오. 계속 물이나 부동액만 보충하면, 부식에 의한 엔진 부품의 손상 및 겨울철에는 엔진이 동파되거나 여름철에는 엔진이 과열될 수 있습니다.

**⚠ 주의**  
주행중 계기판의 온도계 지침이 비정상적으로 올라가면 냉각수량을 점검하십시오.

**⚠ 주의**  
부동액이 도장면에 묻으면 도장면이 손상될 수 있으니 묻지 않도록 주의하시고, 즉시 물로 닦아 주십시오.

**⚠ 주의**  
냉각수가 피부에 묻으면 피부를 자극하여 피부질환을 유발할 수 있습니다. 비누와 물 혹은 핸드 클리너로 묻은 부위를 닦아 내십시오.

**⚠ 경고**  
만약 어린이가 냉각수를 마시면 심각한 부상 또는 생명을 잃을 수 있으니, 냉각수에 어린이의 손이 닿지 않도록 하십시오.

# 엔진 시동과 정지

## 엔진 시동

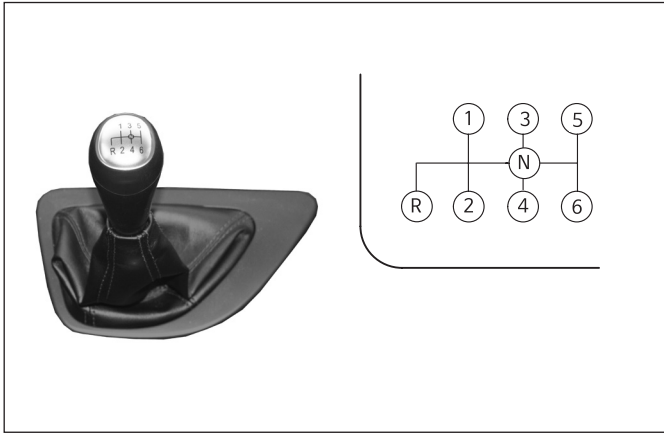

- 기어 변속레버를 중립 위치에 놓고, 주차 브레이크를 체결하십시오.



- 가속 페달을 밟지 마십시오.
- 클러치 페달과 브레이크 페달을 함께 밟으십시오.
- 시동키를 "ON" 위치에 놓으십시오.

### 주

- 시동시 변속레버가 중립에 위치해야만 시동이 걸립니다.
- 차량을 장기간 주차시에는 에어탱크의 공기압이 충분하지 않아 클러치 페달이 밟히지 않을 수도 있습니다. 이럴 경우에는 브레이크 페달만 밟고 시동키를 걸어주십시오.

### ⚠ 주의

시동키를 "ON" 위치에 놓으면 각종 ECU에서 시스템 점검을 약 5초 동안 하므로 바로 시동을 걸지 마시고 5초 후에 시동을 거시기 바랍니다.

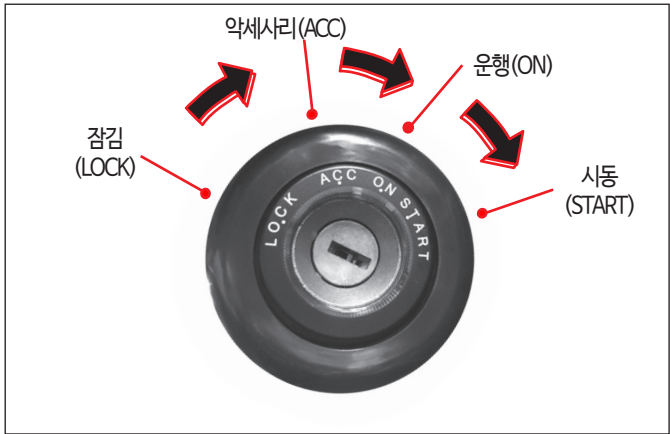

- 키를 시동 (START) 위치로 돌리십시오.

- ⚠ 주의**
- 시동시 키를 10초 이상 시동 (START) 위치에 두지 마십시오. 시동 모터나 배터리에 손상을 주게 됩니다.
  - 시동이 걸리지 않아 다시 시동코자 할때는 키를 “ACC” 위치에 두고, 약 30초 경과후에 시동 (START) 위치로 돌리십시오.(키 스위치 내에 재시동 방지 기능이 들어있어 연속적인 재시동이 불가합니다.)
  - 반드시 변속기는 중립상태, 주차브레이크를 체결한 상태에서 시동을 거십시오.
  - 엔진 공회전 RPM은 대기온도, 오일, 냉각수 온도에 따라 ECM이 결정하므로 별도 조정이 필요치 않습니다.

- ⚠ 주의**
- 장시간의 공회전은 엔진의 수명을 단축시키고, 연료의 낭비 및 다량의 대기오염 물질을 발생시키므로 불필요한 공회전은 삼가하시기 바랍니다.
  - 정상 엔진온도가 되지 않은 경우에 엔진을 과회전 시키면 엔진수명에 큰 지장을 초래하며 연료 소모가 많아집니다.

**⚠ 경고**

환기가 잘되지 않은 차고나 실내에서는 엔진 시동을 건 상태로 오래 머무르지 마십시오. 배출가스에 중독되어 심각한 부상 또는 생명을 잃을 수 있습니다.

**주**

연료탱크에 연료가 없는데 엔진시동을 시도하였다면 연료 공급계통의 공기빼기 작업을 해야 합니다. 공기 빼기 작업을 하지 않으면 탱크에 연료를 주입하더라도 시동이 걸리지 않게 됩니다.

**⚠ 주의**

냉각시 공회전 속도는 약 800~900 rpm까지 상승할 수 있으며, 백연배출은 ECM에서 제어하므로 공회전 속도를 조절하지 마십시오.(약 20~40초)

## 엔진 시동(자동변속차량\*)





### ● 키를 사용 수동 시동방법

- 주차브레이크레버를 당기십시오.
- 가속페달을 밟지 않고 브레이크 페달을 밟은 상태에서 키를 START 위치로 돌려 시동을 거십시오. 엔진 시동이 걸리지 않을 경우, 키를 LOCK 또는 ACC 위치에 두고 약 30초 후 재시동하십시오.  
(키 스위치 내에 재시동 방지 기능이 들어있어 연속적인 재시동이 불가능합니다.)
- 변속버튼이 N 위치에 있는지 확인하십시오.

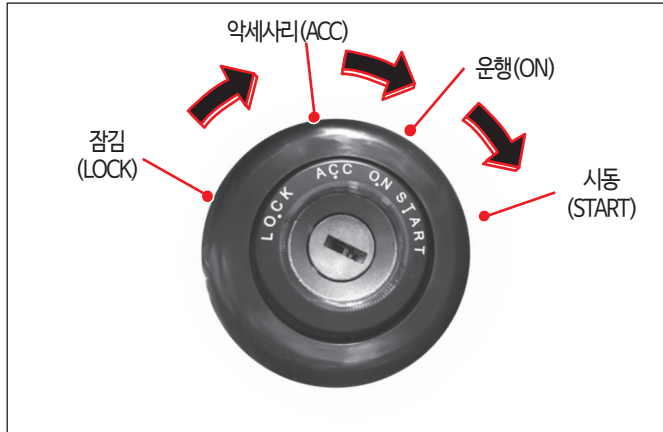
## 겨울철 시동요령



- 시동키 “ON” 위치에서 외기온도에 따라 공기 및 연료 예열이 다 되면 예열지시등( ) 및 연료예열지시등( ) 이 소등됩니다.
- 예열이 끝나면 클러치 페달을 밟고 시동을 하십시오.
- 엔진 ECM에 의해 자동으로 작동되므로 별도의 조작이 필요 없습니다.
- 정상 엔진온도가 되면 불필요한 공회전을 삼가하십시오.

 주의

워밍업 운전중에 급가속을 하면 엔진 수명을 단축시킵니다.

## 엔진정지

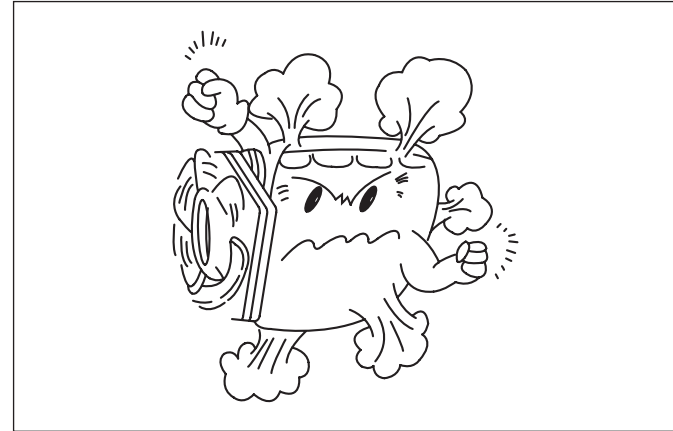

잠을 가득 싣고 운행한 후나 가파른 고갯길을 운행한 후에 갑자기 엔진을 정지시키면 냉각수가 넘쳐 흐르게 되므로 1~2분 정도 공회전을 시킨 후 정지하십시오.

 주의

디젤엔진은 스위치를 끈 후에도 회전을 계속하려는 특성이 있으며, 만일 스위치를 끈 후에도 계속 회전을 하는 경우에는 시동키를 “ON” 위치에 다시 놓고 “OFF” 하여 주십시오. 그렇지 않으면 알터네이터 회로에 고장을 일으키게 됩니다.

# 운행전 점검사항

## 승, 하차시에



### ⚠ 주의

- 승, 하차시 차량(CAB)을 정면으로 마주 보십시오.
- 승차전 서류나 의류등의 물건을 미리 차량에 올려놓으십시오. (차량출발전 유리컵, 핸드폰 등 무겁고, 깨지기 쉬운 물건들은 수납함에 넣어두십시오.)
- 차량에 타고 내릴때 손과 발을 깨끗이 하십시오.
- 차량에 타고 내릴때 반드시 양손과 한발 또는 한손과 두발을 손잡이나 스텝에 올려 놓으십시오.
- 손잡이와 스텝을 항상 깨끗이 청결하게 유지 하십시오. (그리스, 기름, 진흙 등이 묻지 않도록 주의 하십시오.)
- 눈 또는 비가 오거나, 짙은 안개에는 차량에 타고 내릴때 특히 조심하 십시오.
- 차량에서 타고 내릴때 뛰거나 장난을 하지마십시오.

### ⚠ 주의

각종 등화 및 신호장치 그리고 경고등들이 깨끗하고 제대로 작동하는지 살펴주십시오. 이러한 예방조치는 차량의 사고로 인한 손상이나 손해를 피할 수 있습니다.

## 운행전에

### ⚠ 경고

계기판 위 및 플로어부에 놓여져 있는 물건들은 치워주십시오. 이러한 물건들은 운전자의 시야를 방해할 수 있습니다. 계기판 위 및 플로어부에 놓여있는 물건들은 급제동시나 충돌시에 탑승자를 다치게 할 수 있습니다. 또한 계기판 위 및 플로어부에 물건 적재시 브레이크 페달로 물건이 들어갈 수 있으니 주의하여 주십시오.

### ⚠ 경고

운행전에 반드시 모든 탑승자가 안전벨트를 착용하고 있는지 확인하십시오.

## 핸들 유격 점검

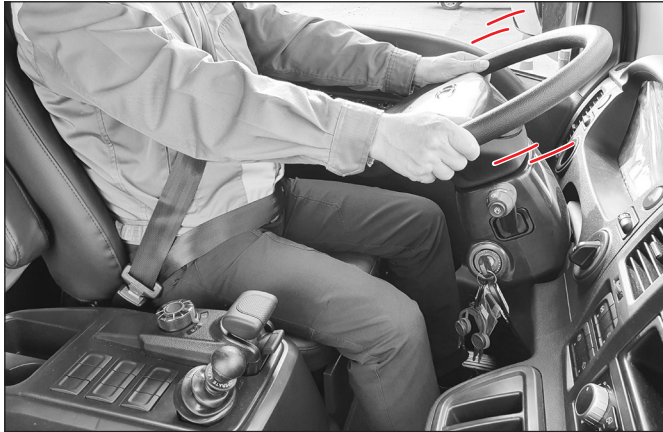

핸들을 좌우로 가볍게 회전시켜 유격을 점검하십시오. 유격은 전차륜을 직진 방향으로 바로 세우고 핸들의 유격이 30~50mm일때 정상 작동상태입니다.

### ⚠ 주의

- 차량을 정지시키고 엔진 시동 및 직진 상태에서 핸들 유격을 확인하십시오. (정상:30-50mm)
- 엔진 시동 상태에서 핸들을 좌우 최대로 돌린 후 10초이상 경과하면 파워스티어링 펌프가 소착될 수 있으므로 과도한 핸들 조작에 주의하십시오.  
(이 경우 펌프에서 '웅'하는 소리가 발생합니다.)
- 주행중 시동키를 조작하지 마십시오. 엔진이 꺼져 파워스티어링이 되지 않아 사고가 발생할 수 있습니다.
- 스티어링링크지 각 연결부의 이완 및 손상을 점검하고 이상이 있을 경우 반드시 정비 후 운행하십시오.
- 정비시 파워스티어링 유압 호스와 파이프를 밟지 마십시오. 유압 호스 및 파이프의 변형으로 인해 파워스티어링 오일 누유가 발생할 수 있어 위험합니다.
- 파워스티어링 장치 정비 후에는 공기빼기를 충분히 하십시오.
- 조향핸들 조정 후에는 고정 레버를 아래로 끝까지 내려서 조향 핸들이 확실하게 고정되도록 합니다.

## 주차 브레이크 점검



주차 브레이크 레버를 작동하여 만족스러운 상태인지를 확인한 후에 운행하십시오.  
주차 브레이크 레버가 후방을 향하고 있는 상태가 주행상태입니다.

## 와이퍼 작동 점검



### ● 와이퍼 점검

와이퍼의 상태를 주기적으로 점검하여 블레이드가 마모 또는 균열되었거나, 정상적인 조건에서 유리가 잘 닦이지 않으면 와이퍼 블레이드를 교환하여 주십시오.

#### ⚠ 주의

와이퍼 블레이드에 기름 또는 왁스 등이 묻으면 와이퍼 작동시 이음이 발생하거나 유리가 잘 닦이지 않습니다.

#### ⚠ 주의

손상된 와이퍼 블레이드는 유리 표면에 흠집을 발생시킬 수 있습니다.

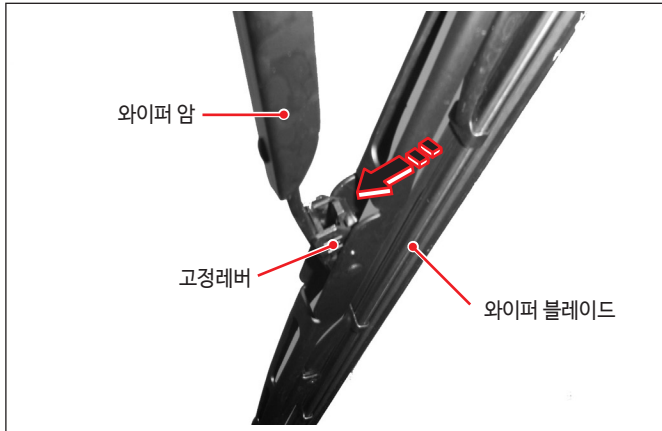

● 와이퍼 블레이드 교환

다음과 같이 교환하여 주십시오.

- 와이퍼 블레이드의 고정클립을 누른상태로 와이퍼 암에서 블레이드를 빼내십시오.
- 새 와이퍼 블레이드를 고정클립을 누른상태에서 와이퍼 암에 끼워주십시오.

**⚠ 주의**

비가 오지 않는날 와셔액을 분사시키지 않고 와이퍼를 작동시키면 유리표면의 먼지, 모래 등으로 인해 와이퍼 블레이드 손상 및 유리표면에 흠집이 발생할 수 있습니다.

계기판 램프 및 지시등 점검



시동키 “ON” 위치에서 계기판 램프 및 지시, 경고등의 작동상태를 점검하십시오.

## 클러치 페달 점검

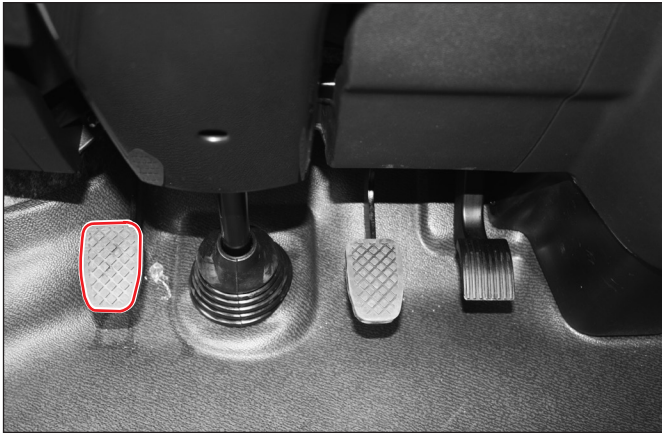

클러치 페달을 손으로 가볍게 눌러 마스터 실린더의 푸쉬로드와 피스톤 사이의 유격을 점검하십시오. 이때 페달 유격이 약 3~5mm 이면 정상입니다.

## 브레이크 페달 점검

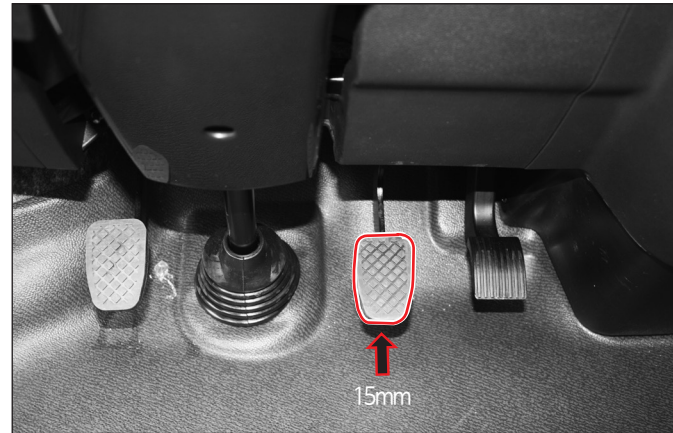

브레이크 페달유격은 15mm가 되어야 합니다. 페달유격을 조정할 경우 페달 왼쪽의 조정볼트로 조정할 수 있으며 브레이크 경고등 스위치의 접촉상태를 반드시 확인하십시오.

## 도어 잠김상태 점검



도어의 잠김상태를 점검하십시오.

## 실외 사이드미러, 언더미러, 근접후사경 각도 조정



후방, 캡앞쪽, 운전석쪽, 조수석쪽의 시야를 운전자에 맞게 실외 사이드미러, 언더미러, 근접후사경을 조정하십시오.

### ⚠ 경고

실외 사이드미러, 언더미러, 근접후사경이 접혀있는 상태에서 운전을 하지 마십시오. 그렇게되면 운전 시야를 확보할 수 없어 불의의 사고를 당할 수 있습니다.

실외 사이드미러, 언더미러, 근접후사경은 더 넓은 시야를 확보하기 위해 볼록거울을 사용하고 있으며, 실외 사이드미러 거울 하단부에는 “사물이 거울에 보이는것 보다 더 가까이에 있음” 이라고 마킹되어 있습니다.

 경고

실외 사이드미러, 언더미러, 근접후사경은 볼록거울을 사용하기 때문에, 차량 뒤쪽, 아래쪽 사물의 크기와 거리를 잘못 판단하여 불의의 사고를 당할 수 있으니 운전에 주의하시기 바랍니다.

 경고

주행전 실외 사이드미러, 언더미러, 근접후사경을 적절히 조정하시고, 주행중에는 절대로 실외 사이드미러, 언더미러, 근접후사경을 조정하지 마십시오. 주행중에 실외 사이드미러, 언더미러, 근접후사경을 조정하면 불의의 사고를 당할 수 있습니다.

 주의

실외 사이드미러, 언더미러, 근접후사경이 결빙 또는 이물질 등으로 인해 정상적인 작동이 되지 않을때 실외 사이드미러, 언더미러, 근접후사경에 무리한 힘을 가하면 고장의 원인이 됩니다. 얼음을 녹여주거나 이물질을 제거하여 주십시오.

 경고

정상적으로 작동하지 않거나 손상된 실외 사이드미러, 언더미러, 근접후사경을 장착한 상태로 계속 운행하지 마십시오. 운전시야를 확보할 수 없어 불의의 사고를 당할 수 있습니다.

# 차량 출발시 유의사항

## 차량 출발시 유의사항



- 공기 압력 게이지가 9.5~10.5kg/cm<sup>2</sup> 범위에 있는지 확인하여 만일 이하가 되면 엔진속도를 높여 규정 압력이 되도록 하십시오.
- 주차브레이크를 풀어 주차 브레이크 지시등이 소등되도록 하십시오.
- 정상 엔진 온도가 되도록 충분히 공회전 시킨후에 1단에 놓고 출발하십시오.

## 핸들 각도 조정



운행전에 편안한 자세가 되도록 핸들의 각도 및 높이를 조정하십시오. 조향핸들 고정 레버(위치:핸들 좌측하단)를 위로 올려서 핸들을 전·후, 상·하로 움직여 각도를 조정하십시오. 핸들의 각도 조정이 끝나면 핸들이 정확하게 고정되었는지 확인하십시오.

주
전·후 조정각도 : -5°~+5°, 상·하 조정높이 : 53mm

<b>⚠ 주의</b>
핸들 각도는 반드시 차량이 정지한 상태에서 조정하십시오. 주행중 핸들 각도를 조정하기위해 조향핸들 고정 레버를 조작시 불의의 사고를 당할 수 있습니다.

1 안전운전을 위한 사항



**⚠ 주의**

- 반 클러치를 사용하면 클러치의 수명이 단축됩니다.
- 냉각수량 및 엔진오일량, 파워스티어링 오일량이 규정치 이하인 상태로 주행하지 마십시오.
- 출발시 차량의 전후 좌우 안전을 확인하고 서서히 출발하십시오.
- 급발진은 차량 각부에 무리가 되므로 삼가해 주십시오.

- 평지 또는 언덕길 출발시 항상 1단기어(최저단 기어)를 사용하십시오.  
(높은 기어단을 이용하여 차량을 출발시키면 클러치 수명을 단축시킵니다.)
- 변속시에는 클러치 페달을 끝까지 밟고 기어를 넣으십시오.

**경제적인 운행**



차량 운행시 다음 사항을 준수하여 경제적인 운행을 하시기 바랍니다.

- 엔진 시동전 점검사항, 주기점검표를 참조하여 점검 정비하십시오.
- 공회전, 급가속, 급정지는 삼가하십시오.



- 가속시의 변속은 엔진을 최고 회전수까지 올리지 말고 실시 하십시오.
- 에어컨은 필요시에만 사용하십시오.
- 험로 주행시에는 감속운행 하십시오.
- 항상 규정된 타이어 공기압을 유지하십시오.
- 불필요한 짐을 실지 마십시오.

## 운행중 안전수칙

운전자는 운전자 자신과, 탑승자들과 길가의 보행자들에 대한 안전을 책임져야 합니다. 따라서 운전자는 안전운행을 위해 모든 노력과 주의를 기울여야 합니다. 대부분의 충돌 사고는 운전자의 부주의로 일어나게 됩니다.

오늘날 운전을 방해하는 중요한 방해요인은 이동전화기를 사용하면서 운전을 하는 것입니다. 연구에 의하면 운전중에 이동전화기를 사용하면 정상 운전시 보다 사고 발생위험이 증가하게 된다고 합니다.

최근에 발표된 연구자료에 따르면 운전중 이동전화기를 사용할 경우 사고위험이 4배정도 증가한다고 합니다. 심지어는 음주운전보다 더 위험한 것으로 알려지고 있습니다.

운전중 이동전화기를 사용하는 것은 법으로 금지되어 있습니다.

이동전화기, 오디오, TV 그리고 네비게이션과 같은 장치의 사용은 사고위험을 더욱 가중시킵니다. 당사는 운행중 상기의 장치들에 대한 사용을 제한하고자 합니다.

### ⚠ 경고

안전운행은 운전자의 주의뿐만 아니라 일반적인 상식과 올바른 판단으로 행해집니다. 운전중에 다음과 같은 방해요소들을 최소화시키거나 피하도록 하십시오.

# 운행중 안전사항

- 이동전화기를 사용하는 것
- 핸들 각도, 백미러 또는 시트를 조정하는 것
- 다른 전기장치를 사용하는 것
- 지도나 다른 책자를 보는 것
- 안전벨트를 착용하거나 푸는 것
- 통행료를 내는 요금소에 가까이 접근중에 차선을 갑자기 변경하는 것
- 운행중 주의를 다른 곳으로 돌리는 것
- 운행중 음식물이나 음료를 섭취하는 것

## ⚠ 경고

이러한 행위는 충돌위험을 증가시키며 재산의 손실, 심각한 부상 또는 생명을 잃을 수 있는 원인이 될 수 있습니다.

가능한 운행전에 또는 차량을 안전하게 정차시킨 후 필요한 행위들을 함으로써 사고를 예방하십시오.

## 운전중 유의사항

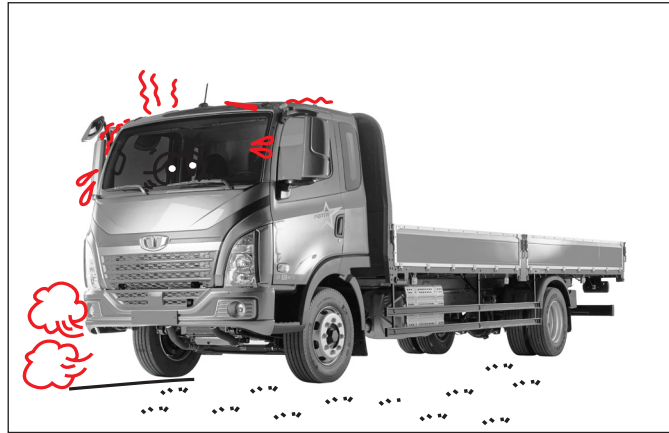

- 신차 길들이기 기간중에는 엔진의 무리한 운행을 삼가하십시오.
- 주행중 엔진의 이음과 이상한 냄새가 날때는 차를 세워 엔진을 정지하고 점검하십시오.



- 운행중에는 계기판 판넬 경고등이 전부 꺼져 있어야 정상입니다. 적색 경고등이 점등되거나 경고 부저가 울리게 되면 그 때는 즉시 차를 세우고 원인을 조사하십시오.

**주**

고장 개소를 발견하지 못하였을 때는 가까운 당사 정비망에서 점검 및 정비를 받으십시오.

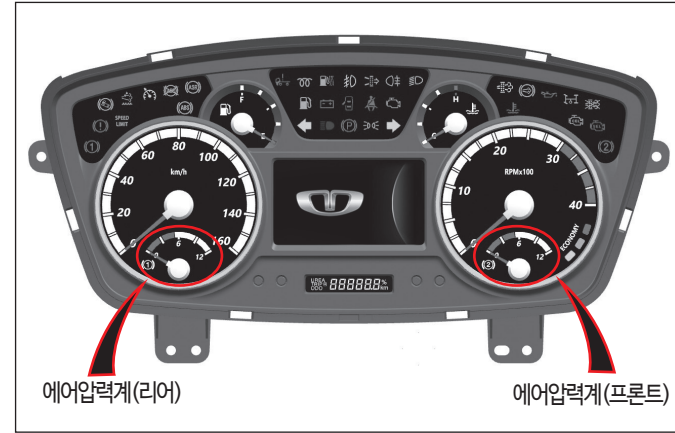

에어압력계(리어)

에어압력계(프론트)

- 공기압이 5.3kg/cm<sup>2</sup> 이하로 내려가면 경고등과 경고음이 작동되며, 이때는 차를 즉시 세우고 점검하시기 바랍니다.

1 안전모전을 위한 사항

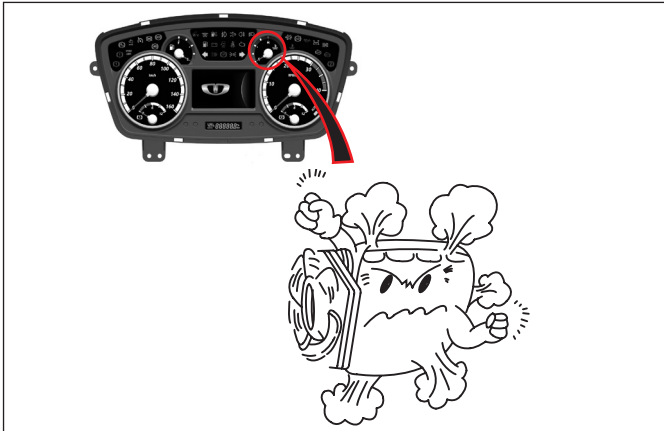

- 주행중에는 온도계의 지침이 “H”보다 아래를 가리키는 것이 정상이며 지침이 “H” 쪽에 있으면 차를 즉시 세우고 엔진회전을 낮추고 냉각수를 점검하시기 바랍니다.

**⚠ 경고**

냉각수 점검시 냉각수 캡을 급히 열면 증기에 화상을 입을 염려가 있으니 엔진온도가 어느정도 낮아지면 형견 등을 이용하여 캡을 열고 점검 및 보충하십시오.

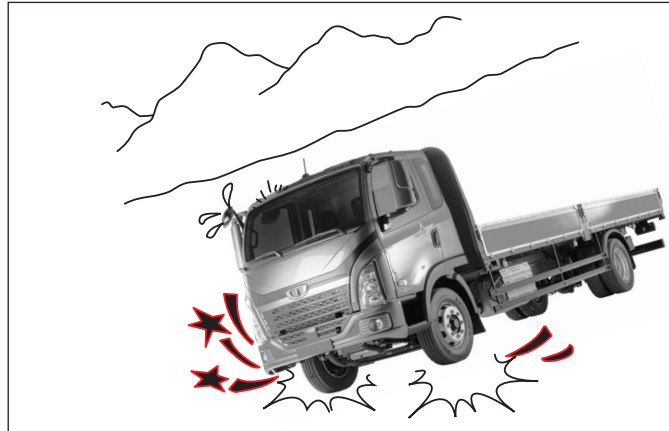

- 급가속, 급제동은 차에 무리를 주게 되니 삼가하십시오.
- 클러치 조작시 외에는 클러치 페달위에 발을 올려놓아서는 안되며 과도한 유격이 생길때는 즉시 조정하십시오.

**⚠ 주의**

- 운전자의 습관은 클러치 수명에 영향을 주게 됩니다.
- 주행중에 클러치 페달위에 발을 올려놓지 마십시오. 반 클러치 상태가 되어 클러치 디스크 마모의 원인이 됩니다.
- 경사길에서 반클러치 상태로 차량의 속도를 유지하지 마십시오.
- 코너나 커브길에서 반클러치로 속도를 조절하지 마십시오. (적절한 기어단과 브레이크 페달을 밟아 속도를 조절하십시오.)
- 저단 변속시 차량의 속도를 줄이기 위해 클러치를 사용하지 마십시오.

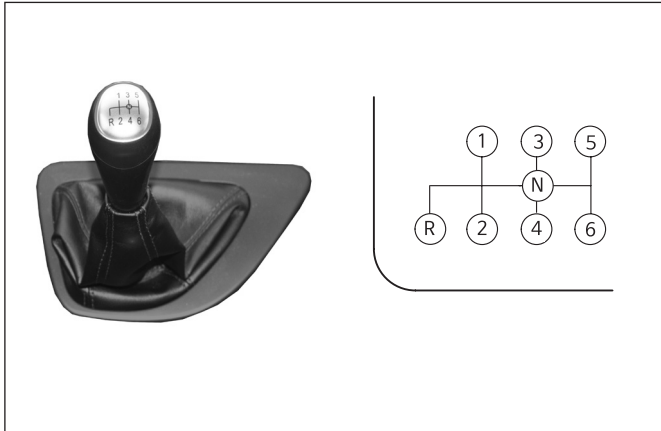

- 엔진의 회전과 차의 속도에 알맞은 변속을 해주십시오. 후진(R)으로 변속시에는 차가 완전히 정지한 다음에 변속하십시오.

**⚠ 주의**

후진기어 변속시, 클러치 페달을 밟은 다음 3초 후에 기어를 변속하십시오.

**⚠ 주의**

- 언덕길에서 주·정차시 안전을 위해 주차 브레이크를 채워 주시고, 출발할때는 1단기어를 넣고 가속 페달을 밟은 상태에서 클러치 페달을 완전히 놓으면서 차량이 전진하려는 시점이 되면 주차 브레이크레버를 풀고 출발하여 주십시오.(반드시 주차 브레이크 레버를 원위치 시켜 주십시오.)
- 겨울철 기온이 낮을 경우 변속기 오일이 워밍업되기 전에는 기어 변속이 어려울 수 있습니다. 이것은 정상적 현상이며 기계적 이상이 아닙니다.
- 정지상태에서 1단 또는 후진단변속이 어려운 경우, 기어를 중립에 놓고 클러치 페달을 떼었다가 다시 밟고 1단 또는 후진단을 변속하십시오.
- 주행중 기어를 변속할 때 외에는 변속레버에 손을 올려놓고 운전하지 마십시오. (변속기 내부 부품 마모의 원인)

**⚠ 주의**

- 고단에서 저단으로 변환하는 경우, 변환된 저단에서도 엔진 회전수가 타코미터의 적색구역에 들어가지 않도록 주의하십시오.
- 언덕길에서 정차하는 동안 클러치를 사용하여 차를 정지시키려하지 마십시오. 클러치가 조기 손상됩니다.
- 차량의 원활한 주행과 연료절감을 위하여 적정 변속시기에 변속하여 주십시오. 회전계의 바늘이 적색눈금을 넘지 않도록 하십시오. 엔진 및 변속기에 손상을 야기시킵니다.

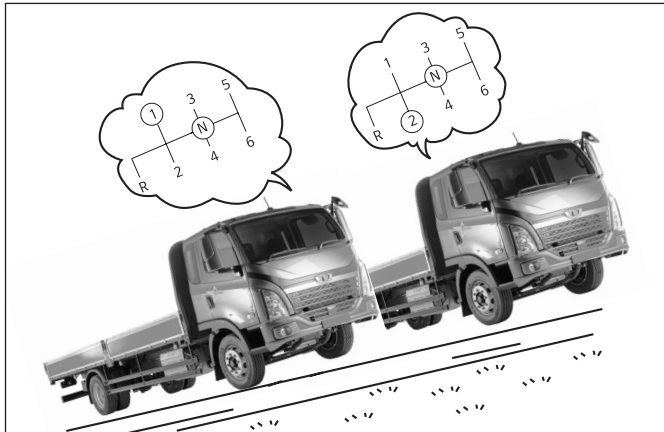

- 비탈길을 오를 때는 가급적 속히 저단으로 변속하여 엔진에 무리한 힘이 가해지지 않도록 하십시오.



- 비탈길을 내려갈 때는 배기 브레이크 또는 엔진 브레이크를 병행하십시오. 특히 긴 경사로에서는 주 브레이크만을 사용하면 브레이크 드럼의 과열 및 압축공기 부족으로 제동력이 저하되어 비상시 브레이크 작동이 신속하지 않습니다.

**경고**

엔진이 최대허용 RPM을 초과하지 않도록 주의하십시오. 엔진의 무리한 회전은 엔진 각부에 무리가 생기고 특히 밸브 스프링과 푸시 로드가 파손될 우려가 있습니다.



### ⚠ 경고

엔진 오버-런은 도로상태(내리막길, 평지, 오르막길등)에 관계없이 발생할 수 있으며, 고단에서 급격히 낮은 변속기어를 선택했을 경우 엔진회전이 급격히 증가하여 엔진 내부 부품과 변속기의 파손을 초래할 수 있으므로 주의하시기 바랍니다.

### ⚠ 경고

엔진 브레이크 또는 배기 브레이크란 주행중 가속페달을 밟지 않고 놓았을 때 엔진 압축압력에 의해 걸리는 브레이크 효과로서 저단기어일때 더 효과적입니다.

### ⚠ 경고

긴내리막길을 내려갈 때 계속해서 풋브레이크를 과도하게 사용하게 되면 드럼의 과열로 인해 타이어 손상 및 화재발생 위험이 있음은 물론 브레이크 성능이 저하되어 불의의 사고를 당할 수 있으니 가능한 엔진 브레이크나 배기 브레이크를 사용하시기 바랍니다.

### ⚠ 경고

노면이 얼었거나 미끄러운 내리막길에서 급격히 엔진 브레이크나 배기 브레이크를 사용하면 차량이 미끄러져 불의의 사고를 당할 수 있습니다.

### ⚠ 경고

고속주행 상태에서 엔진 브레이크를 걸 때는 주행중인 단보다 한단 낮은 단으로 변속하면서 저단으로 변속하여 주십시오. 그렇지 않고 한번에 여러단을 낮추면 변속기 및 엔진이 손상될 수 있습니다.

### ⚠ 경고

엔진오버-런에 의한 손상시 보증수리에서 제외되며 수리비용이 과다하게 발생 되는바 주의 바랍니다.

## 주행중 불필요한 행동 금지



주행중에는 시동스위치에서 키를 절대로 뽑지 마십시오.

### ⚠ 경고

핸들이 잠기거나 파워스티어링이 정상 작동이 되지 않아 불의의 사고를 당할 수 있습니다.

주행중 핸들 안쪽으로 손을 집어 넣어 각종 스위치를 조작하지 마십시오.

### ⚠ 경고

핸들이 갑자기 돌아가면 부상을 입을 수 있으며, 핸들 조작에 방해가 되어 예기치 못한 사고가 발생할 수 있습니다.

## 후진시 주의사항



차량을 후진시킬 때에는 차량 뒤쪽에 어린이나 기타 장애물이 있는지 반드시 확인한 후 후진하시기 바랍니다.

### ⚠ 경고

차량 뒤쪽에 어린이가 있으면 사이드미러로는 확인이 되지 않으니, 반드시 차량에서 내려 확인하셔서 불의의 사고를 미연 방지하시기 바랍니다.

## 우천시 주행 주의



우천시나 젖은 도로를 주행할 경우, 타이어 접지력이 저하되므로 평상시보다 주의를 기울여 저속주행하십시오.

### ⚠ 경고

우천시 고속주행하면 수막현상이 발생하여 타이어가 노면에서 뜯 상태가 되어 급제동시 핸들 및 브레이크가 정상적으로 작동되지 않아 불의의 사고를 당할 수 있습니다.

물이 고인 곳을 통과한 후나 세차후에는, 서행하면서 브레이크 페달을 가볍게 여러번 밟아주어 정상적인 브레이크 성능을 확인한후에 운행하십시오

## 고속도로의 주행



러그 패턴

리브러그패턴

리브패턴

고속도로를 안전하고 쾌적하게 주행하려면 다음 사항들을 충분히 지켜서 운행하여야 합니다.

### 고속도로 주행전 점검

고속도로 운전에는 일반도로와 달리 특별한 주의를 요하며 “운행전 일일 점검 사항”을 참조하여 충분히 점검하시기 바랍니다.

### 타이어 관리

타이어의 발생열 주행속도와 적차중량에 따라 변하지만, 특히 고속도로의 주행빈도가 높은 차량일수록 리브형 타이어를 사용하여야 합니다.

### 고속 주행 운행요령

고속도로는 일반도로보다 운전감각이 예민하지 않으면 위험하므로 언제나 차분하고 정돈된 마음가짐으로 운전에 임하여야 합니다.

#### ● 스피드감

일반도로에 비해 고속도로는 노면이 고르고 시야가 넓기 때문에 주행속도에 비해 운전자는 속도감을 느끼지 못하게 됩니다.

그러므로 항상 차량속도를 속도계로 확인 운행하시기 바랍니다.

#### ● 제동거리

고속주행시 가장 중요한 것은 브레이크 성능입니다. 위험감을 느껴 브레이크를 작동하였을 때 반응시간은 최저 1초 정도 걸리므로 시속 80km/h로 주행하는 차는 30~50m를 굴러가게 됩니다.

그러므로 브레이크를 작동시킬 때는 일반도로보다 충분한 차량거리를 유지하여야 합니다.

#### ⚠ 주의

차의 고속주행시 성능을 충분히 알아야 합니다.

##### · 가속성능

고속주행에 있어서는 주행저항이 비약적으로 증대되기 때문에 엔진출력의 여유를 가지고 가속하시기 바랍니다.

##### · 등판성능

변속기의 각 변속위치에서의 비탈길과 최고속도와와의 관계를 숙지하여 엔진회전을 알맞게 조절하시기 바랍니다.

##### · 연료 소비성능

장시간 고속도로를 주행하기 전에는 연료량이 충분한지 점검하여 여유있는 운행을 하시기 바랍니다.

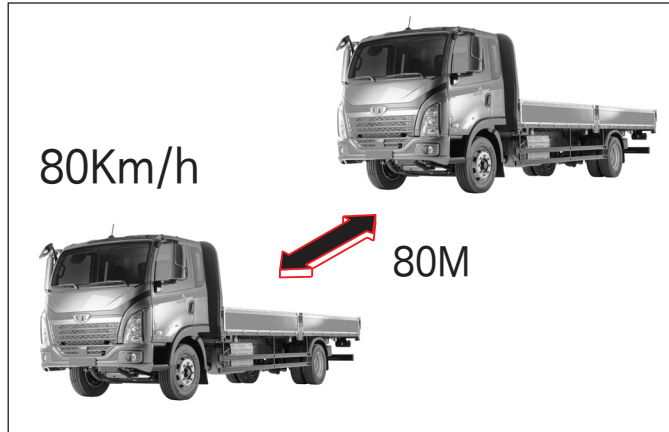

#### ● 차량거리

앞차와의 거리는 통상 주행속도와 동일한 거리, 즉, 80km/h로 주행하는 차는 최소 80m를 유지하여야 합니다.

#### ● 추월

추월할 경우는 앞차의 주행속도보다 최저 10km/h의 차이가 있어야 합니다. 추월하기전에 뒤에 따라오는 차를 꼭 확인한 다음 방향지시등을 켜고 추월선으로 들어가십시오.

#### ● 커브주행

고속도로의 커브는 통상 경사져 있기 때문에 핸들을 조금만 돌려도 차가 잘 돌아갑니다. 그 점을 유의하시기 바라며 특히 우천시나 얼어붙어 있을때는 타이어의 슬립이 일어날 우려가 크니 브레이크 작동시 유의하십시오.



### ● 기타

- 제동 효과를 높이기 위해서는 배기브레이크 또는 엔진 브레이크를 병행하시기 바랍니다.
- 주행중 핸들을 급하게 작동하면 자기차 뿐만 아니라 뒤차에도 위험을 초래합니다.
- 만일 주행중 펑크가 나면 핸들을 강하게 붙잡고 배기 브레이크나 엔진 브레이크로 감속을 시키십시오.  
급브레이크를 사용하면 타이어에 손상이 옵니다.

### ▲ 경고

주행중 타이어가 펑크나면 당황하여 핸들을 놓치거나, 급브레이크를 밟거나, 급하게 핸들을 돌리면 불의의 사고를 당할 수 있습니다.

## 주차와 운전후의 조치

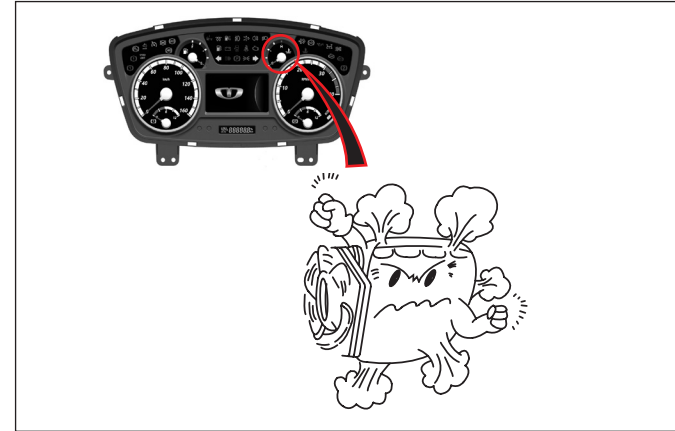

### ● 엔진의 정지와 주차

- 엔진이 과열기미가 보이면 차를 세우고 아이들링 회전으로 온도를 조절하여야 하며 엔진을 즉시 정지시키지 마십시오.
- 차를 주차시킬 때는 변속레버를 중립위치에 두고 주차 브레이크 레버를 당겨 고정시켰는지 확인 하십시오.

### ● 운전후 점검 정비

운전이 끝난 후에는 깨끗이 청소하고 아래사항을 점검하십시오.

- 운전중에 발견된 이상부위를 점검 조치하고 복잡한 정비를 요하는 사항은 가까운 당사 지정정비공장에서 점검 및 정비를 받으십시오.
- 차량의 각 부분을 점검 청소하고 손상, 누유 유무와 급유상태를 점검하십시오.

# 안전한 주차와 정차

## 안전한 장소에 주·정차



건초, 낙엽, 종이, 형광등과 같은 불이 붙기 쉬운 물건이 있는 곳에는 주·정차하지 마십시오.

### ⚠ 경고

운행중 또는 운행후의 배기가스 정화장치 및 배기관은 고온 상태이므로 차량 주변에 불이 붙기 쉬운 물질이 있으면 화재가 발생할 수 있으니 반드시 주변을 확인한 후 주·정차하십시오.

울타리, 벽 등과 같은 장소에서는 배기가스가 닿지 않는 방향으로 차량을 주·정차하십시오.

## 정차 상태 작업시 주의 사항

### ⚠ 경고

정차 상태 작업시 배기관은 고온 상태가 되므로 차량 주변에 건초, 낙엽, 종이 및 기름 등과 같이 불이 붙기 쉬운 물질이 있으면 화재의 위험이 있으니 반드시 제거 및 주변 인화물 여부(특히, 건초)를 확인한 후 작업을 하시기 바랍니다.

## 내리막길 주차시

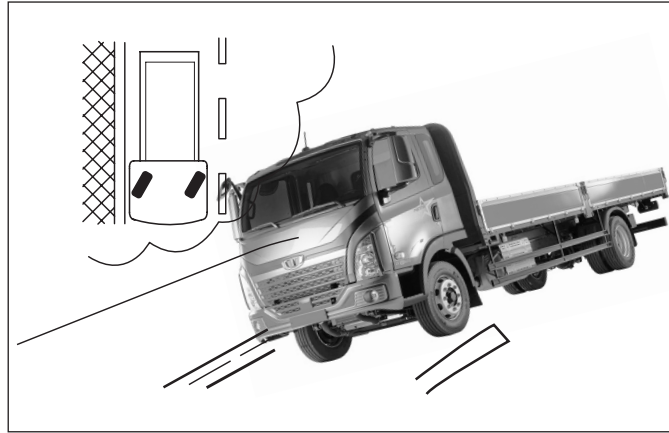

주차브레이크 레버를 앞으로 밀어 고정시킨 다음 변속레버를 수동변속차량은 R 위치로, 자동변속차량은 P 위치로 이동시키십시오.

### 주

타이어에 고임목을 받치고 핸들을 돌려 타이어를 그림과 같이 최대한 벽쪽으로 돌려두면 더욱 효과적입니다.

## 오르막길 주차시



주차브레이크 레버를 반드시 앞으로 밀어 고정시킨 다음 변속레버를 수동변속차량은 1단 위치로, 자동변속 차량은 P위치로 이동시키십시오.

## 주

타이어에 고임목을 받치고 핸들을 돌려 타이어를 그림과 같이 최대한 벽쪽으로 돌려두면 더욱 효과적입니다.

## 잠시 잠을 잘때는

운행중 피곤하여 차량에서 잠시 잠을 청할때에는 시동을 정지시키십시오.

## ⚠ 경고

시동을 정지시키지 않으면 무의식중에 변속레버를 움직이거나 가속페달을 밟아 불의의 사고 또는 엔진과열로 화재가 발생할 수 있습니다.

## ⚠ 경고

만일 시동을 걸어 히터를 작동시킨 상태에서는 창문을 조금 열어 환기가 되게 하십시오. 밀폐 상태에서는 히터로 인해 실내의 산소량이 희박해져 호흡 장애가 발생하여 부상 또는 생명을 잃을 수 있습니다.

## 차량에서 떠날 때는

엔진을 정지시키고, 차내에 귀중품을 두지 마시고, 어린이는 데리고 내리신뒤 도어를 잠그십시오.

## 차량이동은 반드시 시동을 걸어서

## ⚠ 경고

엔진 정지상태로 차량을 이동시키면 브레이크 기능 저하로 불의의 사고를 당할 수 있습니다.

# 차량 사용시 위험사항

## 밀폐된 장소에 주.정차할 경우

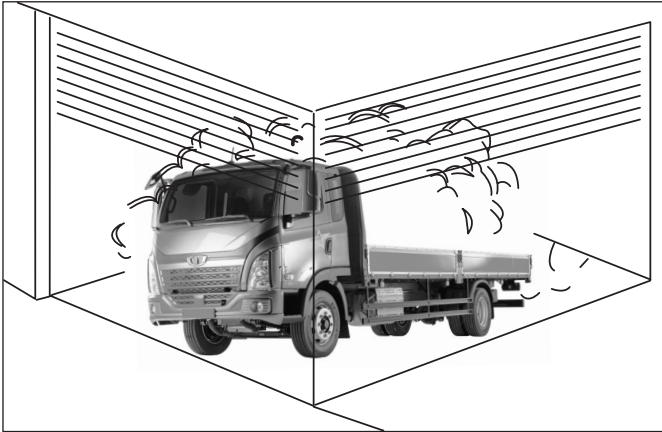

차고와 같이 환기가 잘 되지 않은 곳에서는 장시간 시동을 걸어서 마십시오.

**경고**

밀폐된 곳에서 엔진시동을 건 상태로 장시간 머물러 있으면 배출가스에 중독되어 심각한 부상 또는 생명을 잃을 수 있습니다.

## 운전 방해 물건 적재 금지



인화성 물질이나 스프레이통을 절대로 차량 내부에 두지 마십시오.

**경고**

화재 및 폭발의 위험이 있습니다.

운전자 발 밑 또는 플로어부에 물건을 두거나 너무 두꺼운 카펫을 깔지 마십시오.

**경고**

브레이크 클러치 및 가속페달 조작이 방해되어 불의의 사고를 당할 수 있습니다.

## 악세사리 부착 주의

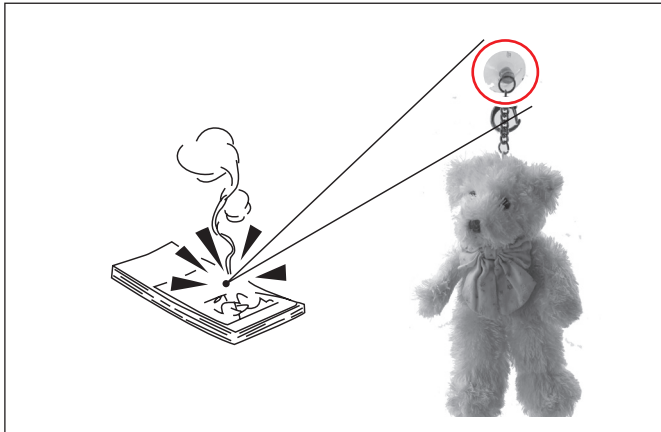

차량 유리에 악세사리등 불필요한 물건을 부착하지 마시고, 뒤쪽 유리에는 후방 시야를 가릴수 있는 크기의 악세사리는 올려놓지 마십시오.

### ⚠ 경고

악세사리가 운전자의 후방시야를 가려, 예기치 못할 사고를 당할 수 있습니다.

### ⚠ 경고

일부 악세사리는 태양빛에 노출되면, 돋보기와 같은 작용을 할 수 있으며, 이는 화재의 원인이 됩니다.

## 냉각수 점검시 각별한 주의

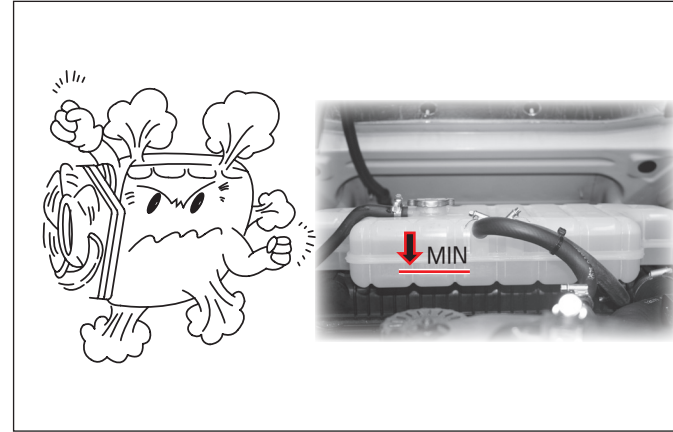

엔진이 뜨거울 때는 절대로 냉각수 보조탱크 캡을 열지 마십시오.

### ⚠ 경고

뜨거운 증기나 물이 분출되어 얼굴또는 신체 부위에 화상을 입을수 있습니다.

## 반드시 규격부품 사용

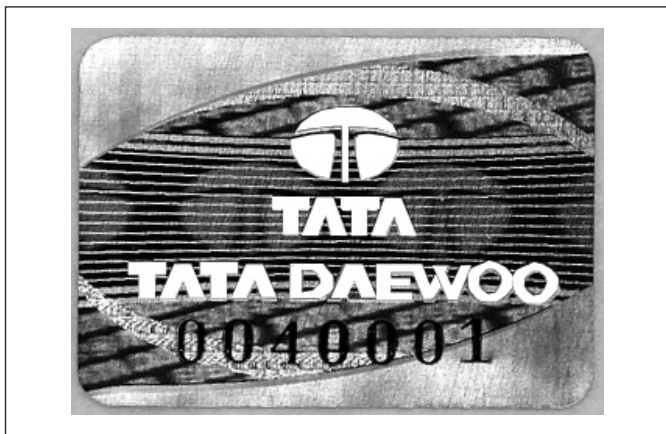

당사 순정품을 사용하여야 안전하고 최상의 성능이 유지될 수 있습니다.

### ⚠ 경고

비순정품을 사용하여 발생하는 손실에 대해서는 보증 또는 보상을 받으실 수 없습니다.

## 임의로 개조 금지

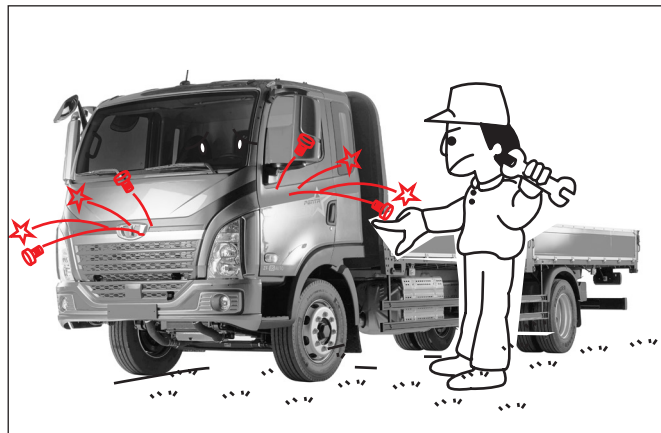

각종 전기 및 전자장치를 임의로 개조하지 마십시오.

### ⚠ 경고

퓨즈는 반드시 규정 용량의 규격품을 사용하시고 차량의 배선을 변경 및 개조하지 마십시오. 화재의 원인이 됩니다.

### ⚠ 경고

임의로 원격시동장치를 장착하지 마십시오. 오작동 될 경우에는 시동이 걸리지 않거나 배기가스 관련장치 및 엔진관련 부품이 손상되거나 화재가 발생할 수 있습니다.

**⚠ 주의**

컬러유리로 교환을 삼가하십시오. 차량 출고 후 컬러유리 등으로 변경 장착할 경우 누수 등의 문제가 발생할 수 있습니다.

**⚠ 주의**

규격외 타이어 및 휠 사용을 삼가해 주십시오. 규격이외의 사양을 장착하게되면 핸들이 무거워지며, 연료소비 과다, 제동성능 저하 및 고속주행시 핸들 떨림 등으로 인해 타이어 편마모가 발생할 수 있습니다.

**엔진룸 및 차량 작업시 주의**

냉각팬의 고속 회전부 및 배기 계통의 고열부를 주의하십시오.

**⚠ 경고**

냉각팬이 고속회전하므로 신체부위에 손상을 입을 수 있습니다.

**⚠ 경고**

화재 예방을 위하여 배기 계통의 고열부에는 연료, 인화물질 등을 멀리하여 주십시오.

**⚠ 경고**

배기 계통의 고열부 및 배기가스에 의한 신체부위에 화상을 입을 수 있습니다.

**흡기 계통은 폐구간**

흡기계통은 흡입구 이외의 부분을 폐구간으로 구성하십시오. (정품사용)

**⚠ 경고**

흡기계통이 폐구간이 되지 않으면 엘리먼트 수명 및 엔진 성능이 저하됩니다.

**프레임 용접 및 구멍 가공****⚠ 주의**

프레임 용접 및 구멍 가공시 다음과 같은 요소들을 주의하도록 하십시오.

- 용접시 배터리 및 ECU 등 각종 전자 장치를 분리하십시오.
- 차량 사용 목적에 부적합한 용접 및 구멍 가공은 절대 삼가 하여 주십시오.
- 출고된 차량에 대해 차량 사용 목적에 필요하다고 판단되는 경우, 구멍은 다음 표(yy)와 그림(xx)에 명기한 바와 같이 프레임 측면에만 가공하여 주십시오.
- 용접선은 길이 방향으로 30~50mm이내이어야 하고, 측면 면 끝단에서 1/4 H의 빗금친 구간을 침범하지 마십시오.

표yy. 프레임 구멍 가공시 규제사항

a	b	c
∅20이하	1/4H이상	40이상

a:구멍직경, b:절곡부 규제부,  
c:구멍외곽거리, H:프레임높이

- 프레임의 플랜지 부위에는 절대 홀을 추가할 수 없습니다. 프레임 균열에 직접적인 원인이 됩니다.
- 구멍 가공시 가스용접으로 구멍을 가공하지 말고 반드시 드릴을 사용하여 주십시오.
- 서브 프레임 장착시 사시 프레임에 반드시 볼트를 체결하여 주십시오.

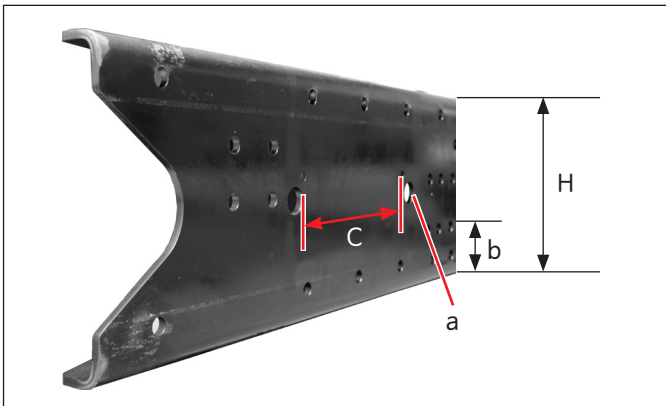

그림xx. 프레임 용접 및 구멍 가공시 규제범위

## 차량 자세

캡 또는 적재함의 좌, 우 높이 차이가 약 20mm 정도 발생할 수 있습니다. 이는 차량 서스펜션 허용공차에 의해 나타나는 것으로, 차량의 기능, 성능상의 문제가 없으므로 안심하고 운행하시기 바랍니다.

## 적재함 사용시 주의

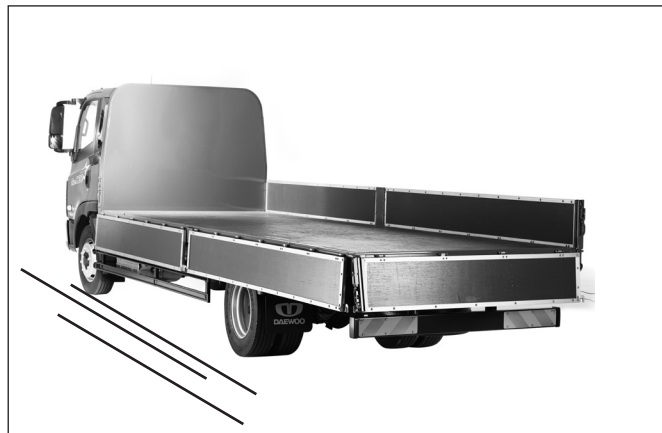

### 적재함을 개방한 상태로 주행금지

주행전 적재함의 게이트가 완전히 닫혔음을 반드시 확인하여 주십시오.

### 경고

- 차량의 과적은 금물입니다. 적정량의 물건만을 싣도록 하십시오.
- 운전자가 과적을 하게되면 타이어파손, 조향능력 둔화, 브레이크 성능저하와 불의의 사고를 당할 수 있습니다.



### 적재함의 확실한 고정

- 차량 적재함 상태를 철저히 점검하여 화물이 낙하하지 않도록 확실 하게 고정하십시오.
- 화물차가 급제동 을 하게되면 화물차의 특성상 화물이 앞으로 쏠려 캡내부로 침범하게 되어 안전사고의 원인이 될 수 있습니다. 특히 날카로운 화물, 철판 등의 적재시 불의의 사고를 당하지 않도록 확실하게 고정하십시오.

### ⚠ 주의

정해진 적재중량 또는 적재 용량을 초과하여 짐을 싣고 운행하는것을 금지하 여 주십시오.



### 적재함 승차 운행 금지

화물차 적재함은 사람이 타는 곳이 아니기 때문에 사람들을 적재함에 태우고 운행하지 마십시오.

### ⚠ 경고

적재함은 아무런 안전 장치가 없어 대형 교통 사고로 이어질 위험이 많으며 사고 가 발생하면 대형 인명 피해가 발생함으로 주의해야합니다.

### 적재함에 오르내릴때 주의

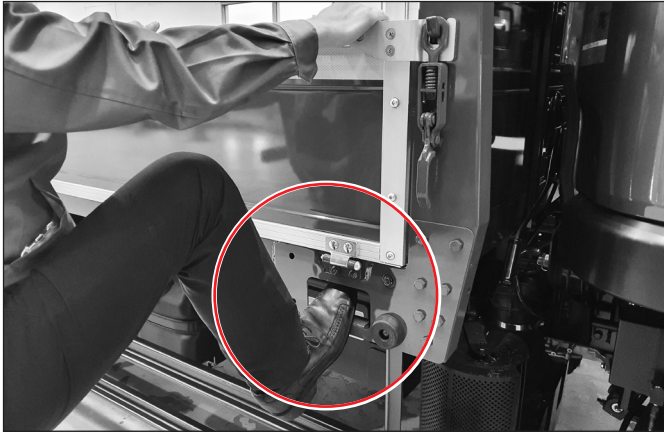

#### ⚠ 경고

적재함에 오르내릴 때에는 지정된 발판을 사용하시기 바랍니다. 지정된 발판 이외에 다른 부분을 밟게 되면 차량 손상 및 불의의 사고를 당할 수 있으므로 주의 하십시오.

### 리어게이트 사용시 주의

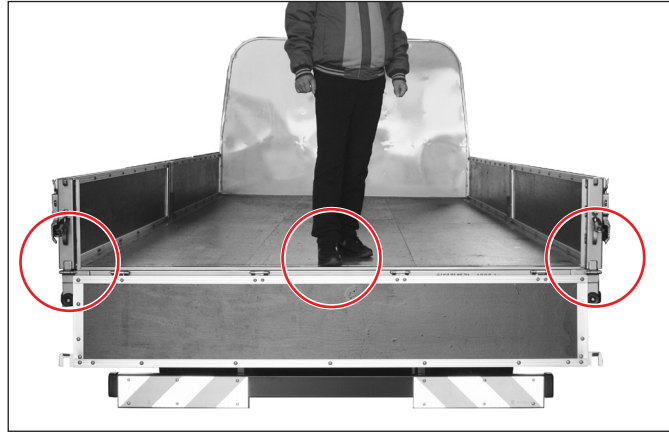

화물 적재함의 리어게이트를 수평으로 연 상태에서 작업할 경우에는 게이트 체인을 확실히 고정하십시오.

#### ⚠ 주의

게이트위에 올라서서 작업을 하지 마십시오. 체인이나 게이트의 파손과 미끄러 짐으로 인하여 부상을 입을 수 있습니다.

## 노약자, 유아, 어린이 탑승시

- 차안에 유아, 어린이, 노약자만을 남겨 두는 일이 없도록 하십시오. 유아나 어린이가 차량 내부 장치를 만지게 되면 사고로 이어질 수 있습니다. 또한 여름철에는 도어 및 윈도우를 닫아 놓으면 실내의 온도가 높아져 질식할 수 있습니다.
- 어린이가 시동키 및 차량 실내 장치를 함부로 조작하지 못하게 하십시오. 차량 고장 및 사고의 원인이 될 수 있습니다.

## 과로 운전 및 음주 운전 금지

- 장시간 운전은 위험하니 삼가하십시오. 휴식을 취하지 않고 장시간 운전할 경우 졸면서 운전하게 되고 사고를 유발합니다. 안전을 위해 2시간 마다 휴식을 취하십시오.
- 음주 운전을 하지 마십시오. 음주를 하신 상태에서는 판단력이 흐려져 안전운전을 할 수 없습니다. 또한 상대 차량 탑승자의 생명을 위협에 빠뜨리는 위법행위입니다.

## 창문밖으로 신체 일부 내밀지 말 것

운행 중 또는 정차 중 창문 밖으로 신체의 일부를 절대로 내밀지 마십시오. 지나가는 차량이나 외부의 장애물에 의해 부상을 입을 수 있습니다.

## 테일게이트 및 도어가 열린 상태로 주행 금지

- 테일게이트가 열린 상태에서 주행하지 마십시오. 열린 상태로 주행하면 배기가스가 차량내로 유입되어 가스 중독을 유발할 수 있습니다.
- 테일게이트가 열린 상태에서 주행하면 실내의 물건이 차량 밖으로 이탈되어 사고를 유발할 수 있습니다.
- 도어가 열린 상태에서 주행하면 차내에 승차자가 차량에서 떨어져 심각한 부상을 입을 수 있습니다.
- 주행시에는 반드시 도어가 잠겨진 상태에서 주행하십시오. 무의식적으로 또는 미숙한 어린이의 조작으로 도어 손잡이를 조작하여 도어가 열리면 심각한 사고 위험에 처할 수 있습니다.

## 소화기 적재

화재를 대비해 소화기를 준비하십시오. 항상 사용가능한 상태로 유지하시고, 사용방법을 충분히 숙지하십시오. 자세한 내용은 소화기 표면의 라벨을 참조하십시오.

## 정기점검의 생활화

항상 점검주기에 따라 차량을 점검하시고 해당부품을 교환한 후 교환내용 및 일자를 기록하십시오.

MEMO

## 2. 좌석 및 승객 보호 시스템

- 안전벨트..... 2-2
- 안전벨트 착용 지시등 ..... 2-3
- 안전벨트 착용법 ..... 2-4
- 앞좌석 시트 조정 장치 ..... 2-7
- 침대(베드)-슬리퍼 캡 적용차량 ..... 2-12

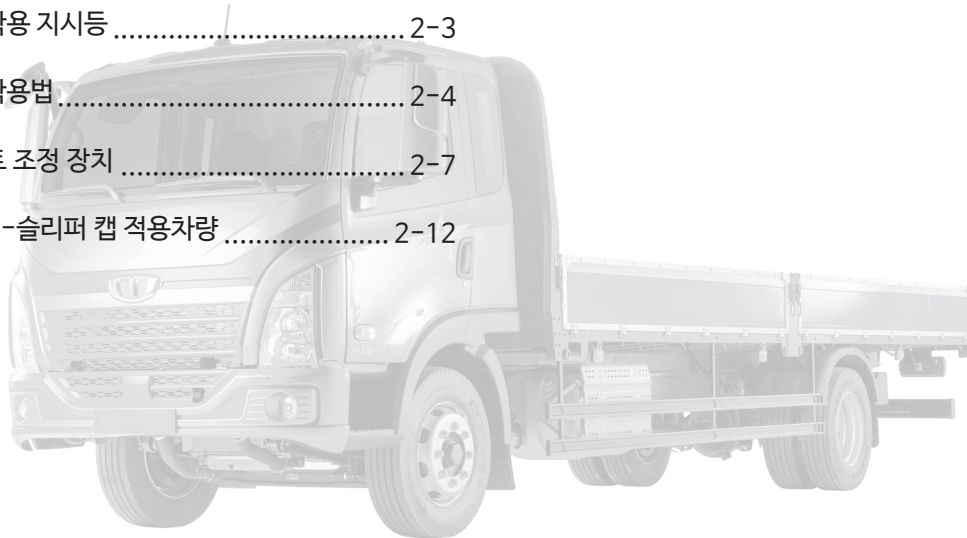

1단원

2단원

3단원

4단원

5단원

6단원

7단원

8단원

9단원

10단원

11단원

12단원

13단원

14단원

# 안전벨트

## 승객보호용 안전장치

승객 보호용 안전장치 개발을 위해 오랜시간의 실험과 연구를 통해 승객의 안전을 위해서 모든 관심과 노력을 기울여 왔습니다.

본 차량은 국내 안전 법규를 준수하였으며 관련장치 및 부품들은 안전기준을 통과하여 인증을 받았습니다.

이러한 안전 기준은 차량에 포함된 안전벨트, 좌석, 안전유리와 기타 여러가지 것들을 포함하고 있습니다.

차량 충돌사고시 승객을 보호할 수 있는 장치는 좌석에 장착된 안전벨트가 있습니다.

안전벨트는 안전장치중 가장 기본적이고 중요한 부분으로 운전자와 승객들이 안전벨트를 착용하였을 때에만 보다 심각한 상황으로부터 보호를 받을 수 있습니다.

## 반드시 안전벨트를 착용

안전벨트를 착용하면 충돌사고시 승객을 붙잡아 주어, 사고시 승객이 차 밖으로 튕겨져 나가는 것을 방지해 주며, 머리카락이나 다른 신체 부위가 자신의 앞 에 있는 인스트루먼트 패널 또는 시트와 부딪치는 것을 최소화 하여 심각한 부상이나 생명을 잃을 수 있는 상황에서 가능한 승객을 보호하여 줍니다.

차량 충돌시 안전벨트를 착용하지 않으면 차량이 받은 충돌 에너지를 승객도 받게 됩니다. 이는 마치 콘크리트 벽에 자신의 차량이 주행하는 속도로 달리다 부딪치는 것과 동일합니다. 그러나 안전벨트를 착용하면 안전벨트가 충격을 상당부분 흡수하여 줍니다.

### ⚠ 경고

안전벨트는 국내 도로교통법에 의해 고속도로에서는 모든 탑승자가, 기타 일반도로에서는 운전자 및 조수석 탑승자에 한하여 안전벨트를 착용하게 되어 있습니다.

### ⚠ 경고

만일 안전벨트를 착용치 않은 상태에서 운행중 사고가 발생하여 부상이나 생명을 잃을 경우에는 확실한 법적보장을 받을 수 없습니다.

### ⚠ 경고

어린이, 임산부, 부상자 및 정신장애 지체자도 안전벨트를 착용해야 합니다. 안전벨트를 착용하지 않으면 심각한 부상이나 생명을 잃을 수 있습니다.

### ⚠ 경고

안전벨트 착용법 및 시트 조작법에 대한 내용은 본 책자에 자세히 설명되어 있습니다. 제공된 모든 내용을 반드시 숙지하시기 바랍니다.

### ⚠ 경고

안전벨트가 모든 경우의 사고 발생시에 탑승자를 완벽하게 보호해주지 못합니다. 다만 심각한 피해 상황의 정도를 감소시켜 줄을 반드시 숙지하시기 바랍니다.

### ⚠ 경고

안전벨트는 1인용으로 2인이 함께 사용할 수 없습니다. 만일 2인이 함께 사용하게 되면 안전벨트에 의한 보호를 받을 수 없습니다.

# 안전벨트 착용 지시등

## 안전벨트 착용 지시등

**⚠ 경고**  
 안전벨트에 별도의 보조장치를 장착하면 안전벨트의 보호 효과가 감소되므로 안전벨트에는 어떠한 보조장치도 부착하지 마십시오.

**⚠ 경고**  
 수시로 안전벨트 및 관련부품들을 점검하여 손상 또는 정상 작동 여부를 확인하시고 이상이 발견되면, 즉시 당사 정비망에서 점검을 받으시기 바랍니다.

**⚠ 주의**  
 충돌사고 차량에 사용되었던 안전벨트는 늘어나거나 손상된 것이 눈에 보이지 않더라도 교환하여 주십시오. 안전벨트가 정상적으로 작동하지 않을 수 있습니다.

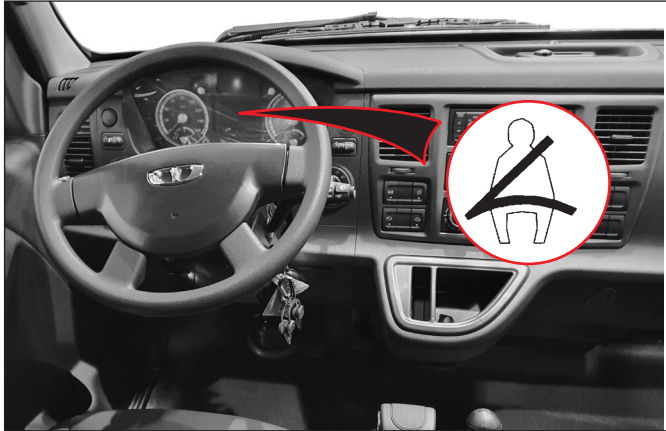

시동스위치 “ON” 위치에서 안전벨트 착용지시등이 점등되며, 운전석 안전벨트를 착용하면 소등됩니다.

**⚠ 주의**  
 안전벨트 착용지시등이 계속 점등 또는 소등된다면, 당사 정비망에서 점검을 받으시기 바랍니다.

**주**  
 ※ 안전벨트 경고 시스템(Seatbelt Reminder)  
 안전벨트를 미착용한 상태에서 차량 속도 10km/h 이하로 주행할 경우 안전벨트 미착용 경고등만 점등됩니다. 그러나, 안전벨트를 미착용한 상태에서 차량 속도 10km/h를 초과하여 500m 이상 주행하거나, 60초 이상 주행하거나, 차량 속도가 25km/h 이상인 경우에는 안전벨트 미착용 경고등이 점멸하고, 30초간 경고음 발생합니다.

2 좌석 및 승객 보호 시스템

# 안전벨트 착용법

## 3점식 안전벨트



앞좌석 양쪽에는 3점식 안전벨트가 장착되어 있습니다.  
다음과 같은 순서로 착용하시기 바랍니다.

- ① 운전자는 안전벨트를 착용하기전에 운전하기 편안한 자세로 시트의 위치를 조정하십시오.
- ② 안전벨트 고리부분을 잡고 위 벨트가 어깨와 가슴 부위를 지나도록 잡아당겨 벨트고리를 “딸깍” 소리가 나도록 버클에 끼우십시오. 이때 아래벨트가 골반부위를 지나도록 하십시오.



**⚠ 경고**

안전벨트의 위쪽 벨트가 늑골 또는 목부위나 아래벨트가 복부를 지나가면 충돌사고시 벨트에 의해 전달된 충격에너지로 인해 심각한 부상을 당할 수 있으니 반드시 위쪽벨트는 어깨와 가슴부위를, 아래벨트는 골반부위를 지나도록 하십시오.

- ③ 고리가 버클에 확실하게 끼워졌는지 고리를 당겨서 확인하십시오.

**⚠ 경고**

절대로 벨트를 느슨하게 착용하지 마십시오. 안전벨트의 보호 효과가 감소됩니다.

안전벨트를 풀 때는 버클의 적색버튼을 눌러 주십시오.

## 임산부의 안전벨트 착용

임산부도 안전벨트를 착용하셔야 합니다.

### ⚠ 경고

임산부가 안전벨트를 착용치 않으면 더욱 심각한 부상을 당할 수 있으며, 안전벨트 착용 시에 더욱 특별한 주의가 필요합니다. 임산부는 반드시 3점식 안전벨트를 착용하여야 하며, 아래쪽 벨트는 태아를 피해 가능한 골반 아래쪽을 지나도록 착용하셔야 합니다.

### 주

임산부가 운전을 해도 좋은지, 운전시 안전벨트를 착용하는 것이 어떠한 영향을 미치는지에 대해 상세한 사항은 의사에게 문의하십시오.

핸들 및 페달 조작이 편하도록 시트의 위치를 조정하십시오.

### ⚠ 경고

주행중 시트를 조정하면 불의의 사고를 유발시킬 수 있습니다. 시트는 반드시 운행전에 조정하여 주시기 바랍니다.

### ⚠ 경고

주행중 시트가 갑자기 움직이면 불의의 사고를 당할 수 있으므로 시트 조정후에는 시트가 확실하게 고정되었는지를 확인하시기 바랍니다.

## 2점식 안전벨트 \*

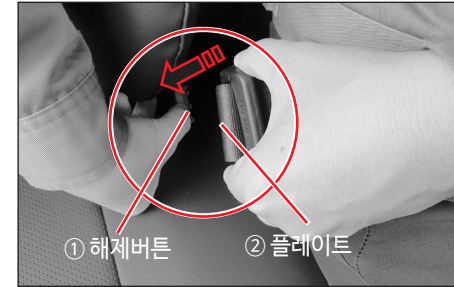
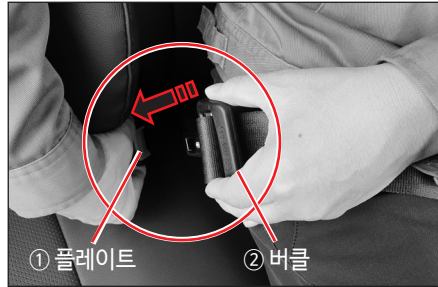

앞좌석 중앙에는 2점식 안전벨트가 장착되어 있습니다.

다음과 같은 순서로 착용하시기 바랍니다.

1. 운전자는 안전벨트를 착용하기 전에 편안한 자세로 시트의 위치를 조정하십시오.
2. 플레이트(①)의 끝부분을 잡으신 후, 복부 밑으로 당겨 주십시오.

3. 플레이트(①)를 잡고 2점식 용 중앙(CENTER)버클(②)에 “딸깍” 소리가 날 때까지 끼우십시오. 안전벨트가 꼬이지 않았는지 확인하십시오.

### ⚠ 경고

안전벨트를 착용하신 후에는 안전벨트가 완전히 체결되었는지 손으로 안전벨트를 세게 당겨 확인하십시오.

4. 안전벨트의 남은 부분을 잡고, 안전벨트가 복부 아래 골반 부분을 편안히 눌러 줄때까지 당겨 주십시오. 승객에 알맞도록 벨트를 길거나 짧게 할 필요가 있을 경우, 플레이트의 벨트 각도를 바로 세우고 당겨주십시오.

5. 안전벨트는 반드시 복부아래 골반 부분에 착용하십시오.

6. 착용 후에는 벨트가 꼬이지 않았는지 느슨하지 않고 잘 맞는지를 확인하십시오.

### ⚠ 경고

안전벨트를 허리 부분이 아닌 골반 부위를 지나도록 착용하십시오. 안전벨트를 골반 부분에 확실히 착용하지 않으면, 충돌시 복부파열 등 불의의 사고를 당할 수 있습니다.

7. 버클에 있는 해제 버튼(①)을 눌러 플레이트(②)를 탈거하십시오.

## 앞좌석 시트 조정 장치



### 에어서스펜션 시트 명칭

- (1) 슬라이더 레버
- (2) 쿠션 틸트, 높낮이 조정 레버
- (3) 에어 서스펜션 락킹 레버
- (4) 열선 스위치
- (5) 등받이 각도조정 레버
- (6) 등받이 지지대 조절 레버

## 에어서스펜션 시트 작동 요령

- (1) 슬라이더 레버 : 시트를 전방 또는 후방으로 이동시킬 경우 사용하십시오.
- (2) 쿠션 틸트, 높낮이 조정 레버 : 운전자의 체형에 마자도록 쿠션의 각도 조정 및 시트 높이를 조정합니다.
- (3) 에어 서스펜션 락킹 레버 : 서스펜션 작동을 원하지 않을 시, 레버를 돌려 시트 상하 움직임을 고정 합니다.
- (4) 열선 스위치 : 스위치를 조작하면 시트쿠션 과 등받이 부위를 따뜻하게 덤힐 수 있습니다. 스위치를 올리면(ON) 시트가 덥혀지고, 내리면(OFF) 작동이 중지됩니다.
  - 바이메탈 작동 온도  
30° ± 3°C:ON 40° ± 3°C:OFF
- (5) 등받이 각도조정 레버 : 운전자의 체형에 맞도록 등받이 각도를 조정합니다.
- (6) 등받이 지지대 조절 레버 : 운전자가 시트에 앉아서 체형에 맞도록 조정할 경우 사용합니다.

## 슬라이더 레버



슬라이더 레버를 왼쪽으로 회전한 상태에서 시트를 앞, 뒤로 이동시켜 조정하십시오.

## 쿠션 틸트, 높낮이 조정 레버



시트 전방 높낮이 조정

시트 후방 높낮이 조정

시트 좌석 옆면에 있는 레버를 위로 당긴 상태에서 시트의 높낮이를 알맞게 맞추어 사용하십시오.

**⚠ 경고**

운전자가 주행중에 시트 높이를 조정하면 불의의 사고를 유발시킬 수 있습니다. 시트높이는 운행전에 조정하여 주시기 바랍니다.

## 에어 서스펜션 락킹 레버

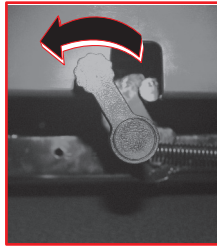

서스펜션 미작동



서스펜션 작동



서스펜션 작동을 원하지 않을 시, 레버를 돌려 시트 상하 움직임을 고정합니다.

## 열선 스위치



ACC 전원 이상에서 열선 스위치를 조작하면 시트 쿠션과 등받이 부위를 따뜻하게 덤힐 수 있습니다.

스위치를 올리면(ON) 시트가 덤혀지고, 스위치를 내리면(OFF) 작동이 중지됩니다.

- 바이메탈 작동 온도

30 ± 3°C : ON

40 ± 3°C : OFF

## 등받이 각도조정 레버



시트 옆면의 레버를 위로 당긴 상태에서 등받이 각도를 조정한 후 레버를 놓으십시오.

**⚠ 경고**

운전자가 주행중에 시트등받이 각도를 조정하면 불의의 사고를 유발시킬 수 있습니다. 시트등받이 각도는 운행전에 조정하여 주시기 바랍니다.

**⚠ 경고**

시트등받이를 과도하게 뒤로 기울이면 안전벨트에 의한 보호 효과가 감소됩니다. 충돌 사고시 안전벨트 밑으로 몸이 미끄러져 큰 부상 또는 생명을 잃을 수 있으므로 항상 시트등받이를 바로 세우고 (등받이와 언더쿠션이 이루는 내각이 약 90~100°) 바른 자세로 앉으십시오.

# 침대(베드)-슬리퍼 캡 적용차량

## 등받이 지지대 조정 레버



운전자의 체형에 맞게 등받이 지지를 조정하여 사용하십시오. 레버를 아래로 내리면 등받이를 지지해주고, 레버를 위로 올리면 등받이의 지지를 해제합니다. (2단계 조절)

## 침대(베드)-슬리퍼 캡 적용차량



자동차가 이동중이거나 작업시 움직이고 있을 때에는 절대로 침대(베드)를 사용하지 마십시오.

### ⚠ 경고

자동차가 움직이고 있는 도중에 급정거, 급출발 또는 갑작스런 사고등 긴급한 상황이 나 심한 움직임이 발생시 침대(베드)를 사용하고 있는 승객이 침대에서 떨어지거나 부딪혀 부상 또는 사고로 위험할 수 있사오니 자동차가 이동중이거나 작업시 움직이고 있을 때에는 절대로 침대(베드)를 사용하지 마십시오.

MEMO

MEMO

### 3. 개폐 장치

- 차량 개폐 장치의 위치 및 명칭 ..... 3-2
- 연료 주입구 개폐 ..... 3-9
- 도어의 개폐 ..... 3-4
- 요소수용액 주입구 개폐 ..... 3-10
- 중앙도어 잠금장치의 개폐 ..... 3-5
- 적재함의 개폐 ..... 3-11
- 파워 윈도우 스위치(원터치식)의 개폐 ..... 3-6
- 차량 개폐 장치 사용시 주의 및 경고 ..... 3-13
- 앞 점검 판넬 개폐 ..... 3-7



- 1단원
- 2단원
- 3단원**
- 4단원
- 5단원
- 6단원
- 7단원
- 8단원
- 9단원
- 10단원
- 11단원
- 12단원
- 13단원
- 14단원

# 차량 개폐 장치의 위치 및 명칭

도어 열림 레버

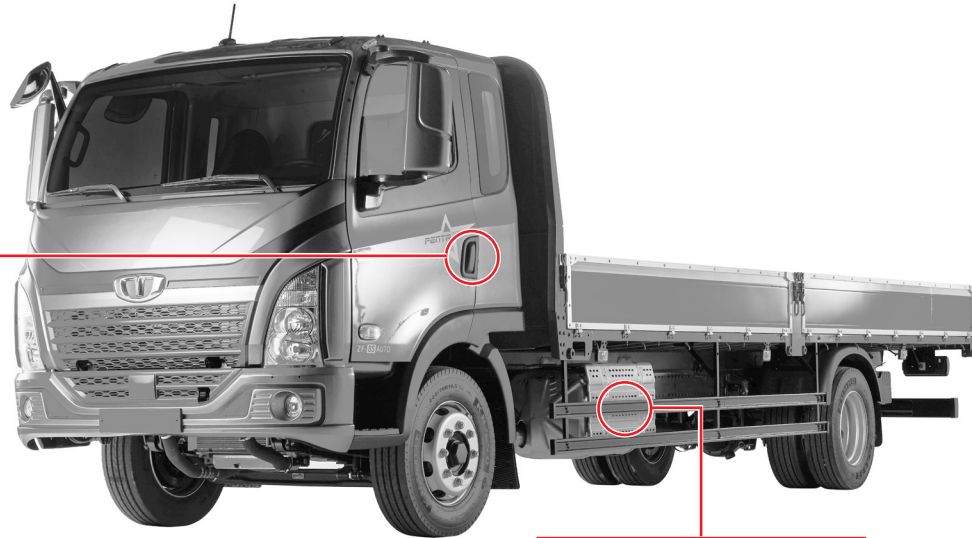

연료 주입구

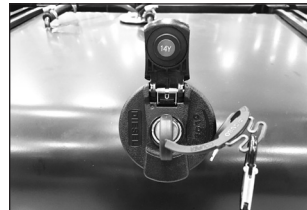

요소수용액 주입구



※ 사양에 따라 개폐 장치의 위치 및 형상이 다를 수 있습니다.

윈도우 개폐 스위치, 도어 열림 레버

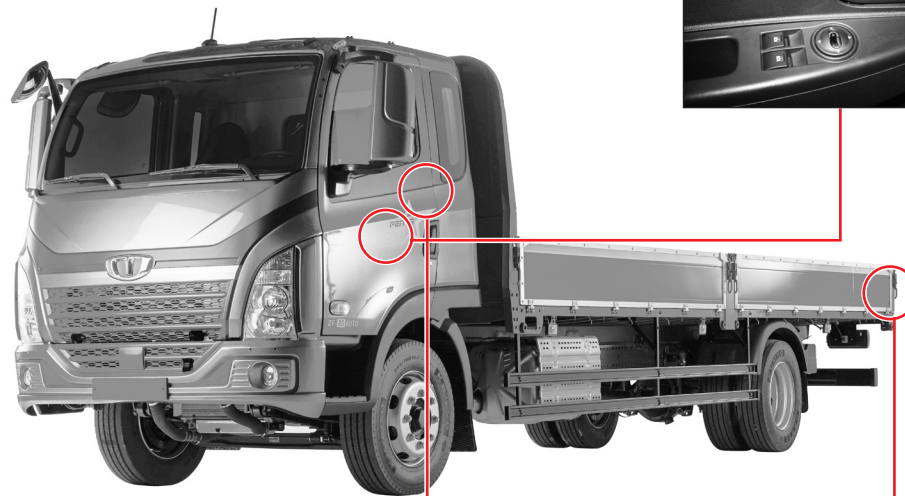

3  
개  
폐  
장  
치

도어 잠금/해제 노브



리어 게이트 열림 레버



※ 사양에 따라 개폐 장치의 위치 및 형상이 다를 수 있습니다.

# 도어의 개폐

## 도어의 개폐



### 1) 도어의 잠김과 열림

키를 사용하여 운전석 및 조수석 도어를 잠그고 열 수 있습니다. 키를 시계방향으로 돌리면 열리고 반시계방향으로 돌리면 잠깁니다.

#### 주

키를 실내에 놓고 도어를 잠그는 것을 방지하기 위해, 차량 밖에서 운전석 도어를 잠글 때는 키를 사용하여야만 잠글 수 있도록 되어 있습니다.

#### ⚠ 경고

어린이나 애완동물을 차안에 두고 떠나지 마십시오. 차량 실내 온도는 실외온도보다 빠르고 더 높게 상승하기 때문에 심각한 부상이나 생명을 잃을 수 있습니다.

#### ⚠ 경고

어린이가 탑승한 상태에서 시동스위치에 키를 꽂고 자리를 비우면 어린이가 파워윈도우나 다른 장치를 작동시켜 심각한 부상이나 생명을 잃을 수 있으니, 반드시 키를 빼놓으십시오.

#### ⚠ 주의

차량을 주차 또는 정차시키고 떠날 때에는 모든 도어를 잠그고 키를 소지하십시오. 차량을 도난당할 수 있습니다.



실내에서 도어를 잠그기 위해서는 잠금버튼을 아래쪽으로 눌러주시고 잠김을 열려면 잠금버튼을 위쪽으로 잡아당겨 주십시오.

실외에서 운전석 도어를 제외한 조수석 도어를 잠그기 위해서는 잠금버튼을 누른 후 도어를 닫아주십시오.

# 중앙도어 잠금장치의 개폐

**주**  
키나 잠금버튼을 이용하여 운전석 도어를 잠그거나, 잠금을 풀면 조수석 도어가 동시에 잠기거나 열립니다.

**⚠ 주의**  
운전석 도어는 키로만 잠글 수 있습니다. 도어가 열린 상태에서 잠금버튼을 눌러 도어를 잠글 수 없습니다. 이는 차량 내에 키가 있는 상태로 잠기는 것을 막기 위해서입니다.

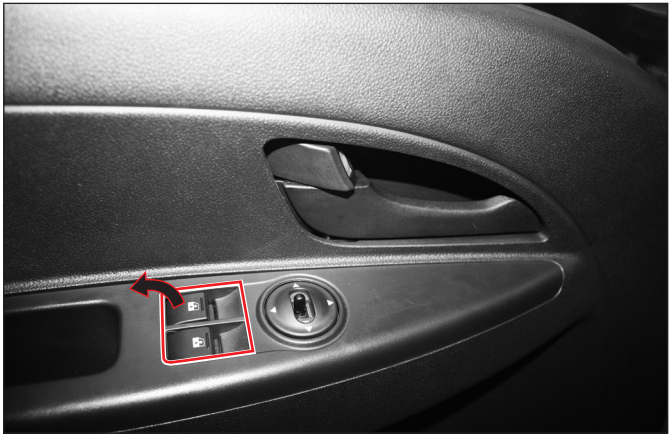

2) 도어열림  
잠금(Lock) 노부해체 후 열림레버를 당기면 도어가 열립니다.

**⚠ 경고**  
주행중에 도어가 열리면 불의의 사고를 당할 수 있습니다. 주행전에 도어가 완전히 닫혀 있는지 확인하십시오.

## 중앙도어 잠금장치의 개폐



운전석 도어의 도어 잠금버튼은 중앙도어 잠금장치와 연관되어 있습니다. 이 장치는 운전석 도어의 바깥쪽에서 키를 사용하거나 안쪽에서 버튼을 사용할 때 조수석 도어를 열거나 잠글 수 있습니다. 조수석 도어를 잠그기 위해서는 운전석에서 잠금버튼을 눌러주십시오. 조수석 도어를 열기 위해서는 운전석에서 잠금버튼을 올려주십시오.

3  
개  
폐  
장  
치

# 파워 윈도우 스위치(원터치식)의 개폐

## 파워 윈도우 스위치(원터치식)의 개폐

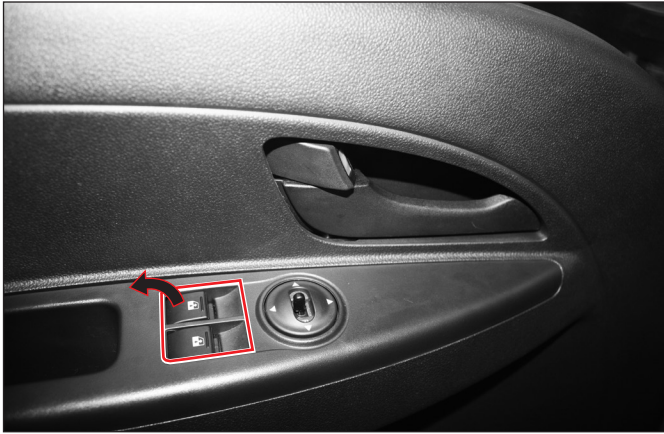

### 운전석 윈도우 스위치

▶ 윈도우를 열때

스위치 앞쪽을 살짝 누르면 윈도우가 자동으로 완전히 열립니다. (오토 다운). 하강 중에 스위치를 위로 당기거나, 살짝 누르면 하강이 정지합니다.

▶ 윈도우를 닫을때

스위치 앞쪽을 위로 살짝 들어 올리면 윈도우가 자동으로 완전히 닫힙니다.(오토 업). 상승 중에 스위치를 위로 당기거나, 살짝 누르면 상승이 정지합니다.

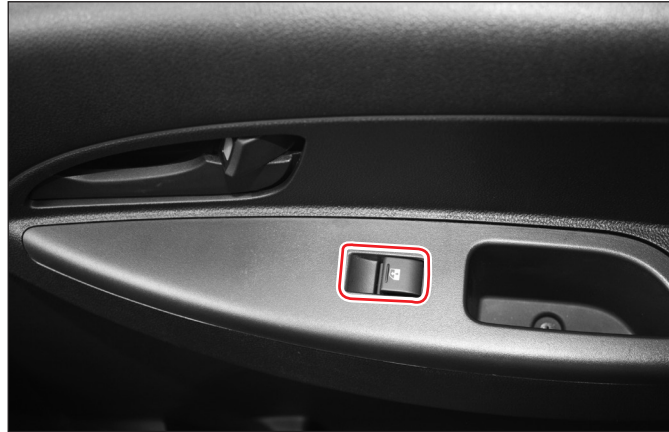

### 조수석 윈도우 스위치

운전석 윈도우 스위치 작동요령과 동일합니다.

**⚠ 경고**

어린이가 탑승한 상태에서는 키를 시동스위치에 꽂아놓은 상태에서 차량에서 떠나지 마십시오. 어린이가 도어 유리창을 닫을 때 머리카락 등이 끼면 심각한 부상이나 생명을 잃을 수 있습니다.

**⚠ 경고**

주행중 열려진 유리창 사이로 얼굴이나 손 등의 신체부위를 내밀면 예기치 못한 사고를 초래할 수 있습니다.

## 앞 점검 판넬 개폐

### 앞 점검 판넬 개폐

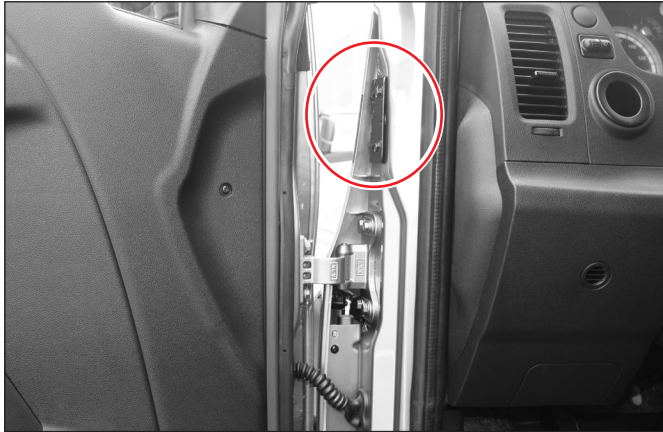

#### 여는방법

- (1) 키를 "OFF" 위치에 놓으십시오.
- (2) 도어를 열어 주십시오.
- (3) 앞 점검 판넬 좌우 측에 있는 볼트를 풀어 주십시오.

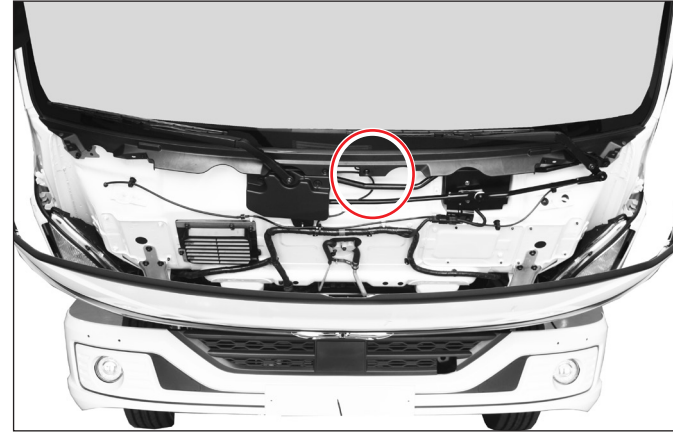

- (4) 중앙에 있는 열림 레버를 몸 앞쪽으로 당기면 앞 점검 판넬의 로크가 해제됩니다.
- (5) 앞 점검 판넬을 당겨서 열어 주십시오.
  - 약 45도 정도 열수 있습니다.

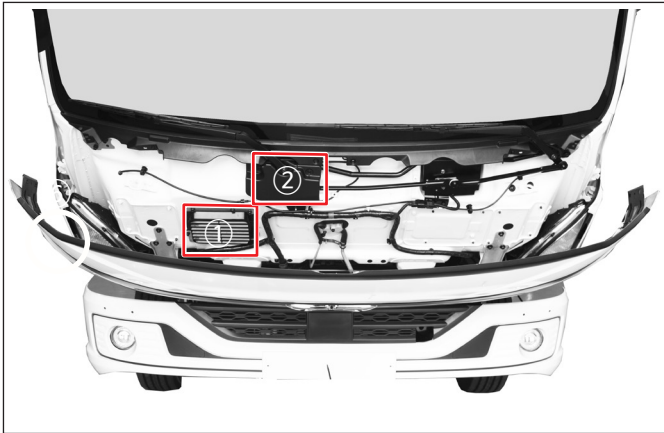

(6) 앞 점검 판넬을 열면 다음 항목의 점검, 청소 등을 할 수 있습니다.

① 외기흡입 에어필터

**⚠ 주의**

먼지가 쌓인 필터를 오래 사용했을 경우에는 에어컨 송풍기 모터가 손상될 수 있습니다. 매 10,000km 주행마다 교환하십시오. (단, 대기 오염이 심한 경우 조기 교환하십시오.)

② 와이퍼 모터



**닫는방법**

- (1) 앞 점검 판넬을 천천히 밀어 닫아 주십시오. 하부에서 딸깍 소리가 날 때까지 눌러주십시오.
- (2) 앞점검판넬좌우측에 있는 볼트를 잠가주십시오.
- (3) 확실히 잠겼는지 확인하여 주십시오.

**⚠ 경고**

앞 점검 판넬이 확실히 잠기지 않았을 경우에는 주행시 열림으로 인한 시야 확보가 되지 않아 불의의 사고를 당할 수 있습니다.

## 연료 주입구 개폐

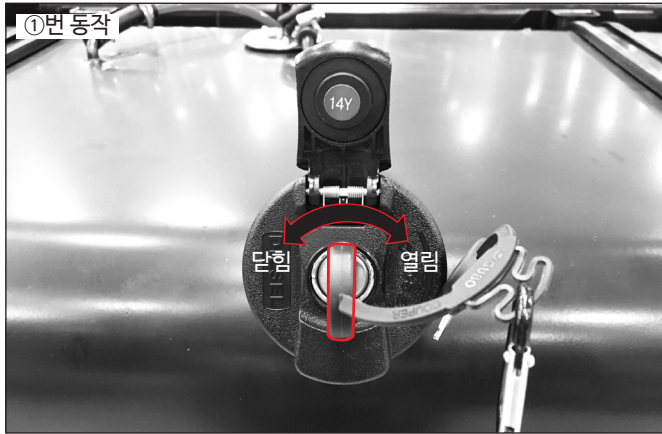

- (1) 엔진의 시동을 끄십시오.
- (2) 연료 주입구캡 키를 시계방향으로 끝까지 돌려주십시오.

**⚠ 주의**

불량연료나 부적절한 연료첨가제의 사용은 엔진과 배출가스 관련장치를 손상시킬수 있습니다. 반드시 규정된 연료를 사용하십시오.

**⚠ 주의**

연료가 차체에 묻으면 도장면이 손상될 수 있으니 신속히 차가운 물로 닦아주십시오.

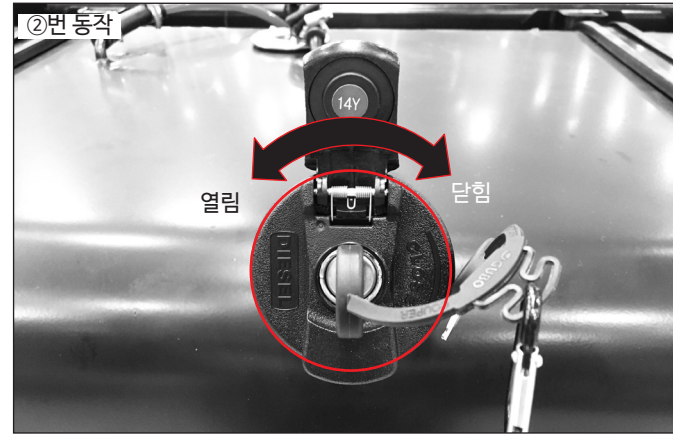

- (3) 연료주입구캡을 반시계방향으로 돌려서 연 후 연료를 주입하십시오.
- (4) 연료를 주입한 후에는 연료 주입구캡을 시계방향으로 돌려서 닫으십시오.
- (5) 반드시 연료 주입구캡 키를 반시계 방향으로 돌려서 키를 빼주십시오.
- (6) 연료 주입구캡이 헛도는지를 확인하십시오.  
(연료 주입구캡이 헛도는 현상이 잠김상태입니다.)

**⚠ 경고**

화재 예방을 위해서 연료 주입시에는 엔진을 끄고 담뱃불, 화기, 발화물질 등을 멀리 하여 주십시오.

# 요소수용액 주입구 개폐

## 요소수용액 주입구 개폐



- 엔진의 시동을 끄십시오.
- 요소수용액 주입구캡 키를 반시계방향으로 끝까지 돌려주십시오.

### ⚠ 주의

- 요소수용액이 피부에 묻으면 피부를 자극하여 피부질환을 유발할 수 있습니다. 피부(또는 머리카락) 오염시 즉시 오염된 모든 의류를 벗고, 피부를물로 씻으십시오.
- 요소수용액 탱크의 요소수용액 양이 절반 이하로 떨어진 경우에만 재주입 하십시오.
- 요소수용액 레벨게이지 MAX 선을 넘게 주입하는 경우가 발생하지 않도록 하십시오.
- 차량의 시동이 걸린 상태나 PTO 작동시에는 절대로 요소수용액 주입을 금지하여 주십시오.
- 요소수용액 레벨게이지 MAX 선 이상으로 과다하게 요소수용액을 주입하지 마십시오. 요소수용액이 밖으로 흘러 넘칠 수가 있으며 겨울철에는 결빙에 의해서 탱크가 파손될 수 있습니다.

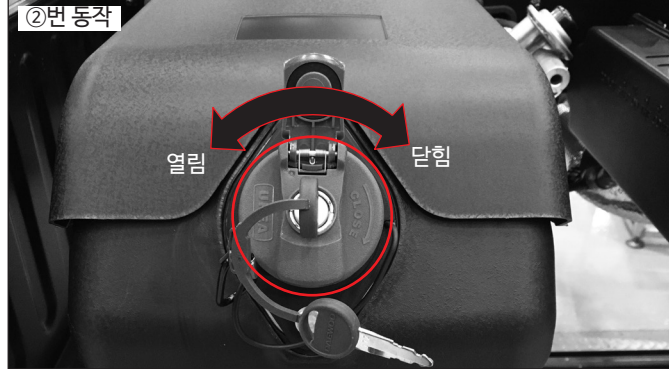

### ⚠ 주의

- 요소수용액 탱크에는 배출가스 기준 적합을 위하여 요소수용액 순정품만을 주입하십시오. 경우나 다른 첨가제를 주입시에는 배기시스템 고장의 원인이 됩니다.
- 연료탱크에 요소수용액을 주입하지 마십시오. 요소수용액을 주입시에는 연료시스템 고장의 원인이 됩니다.

### ⚠ 경고

위와 같은 주의 사항들을 준수하지 않으므로 발생된 손상이 보증수리에서 제외되며 수리비용이 과다하게 발생되는바 주의하시기 바랍니다.

- 요소수용액 주입구캡을 반시계방향으로 돌려서 연 후 요소수용액을 주입하십시오.
- 요소수용액을 주입한 후에는 요소수용액 주입구캡을 시계방향으로 돌려서 닫으십시오.
- 반드시 요소수용액 주입구캡 키를 시계 방향으로 돌려서 키를 빼주십시오.
- 요소수용액 주입구캡이 헛도는지를 확인하십시오.  
(요소수용액 주입구캡이 헛도는 현상이 잠김상태입니다.)

## 적재함의 개폐

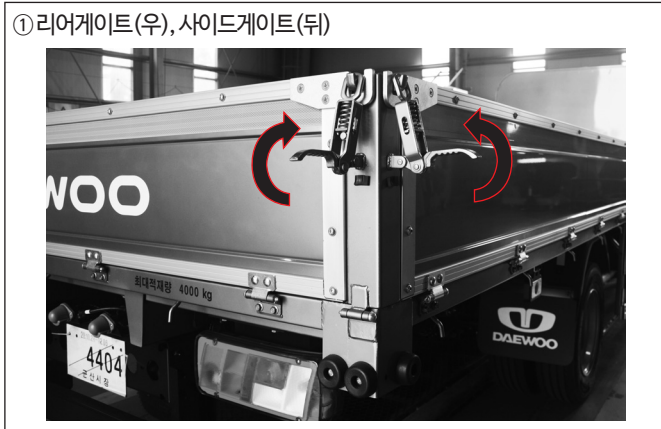
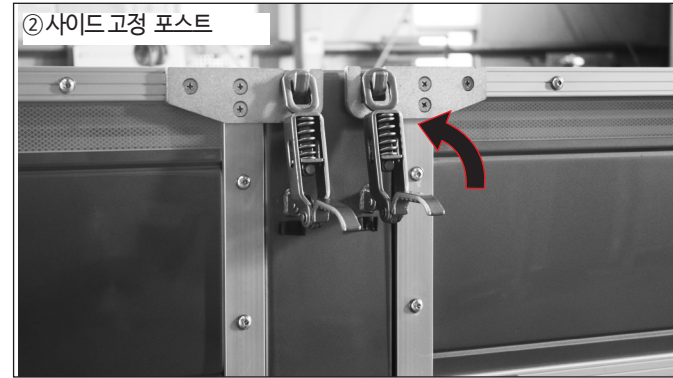
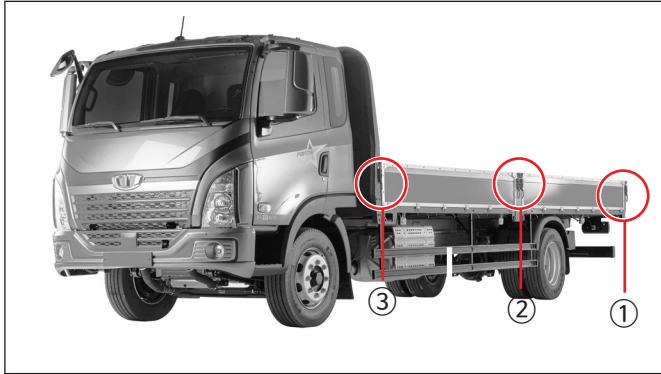

레버를 위로 돌려 안쪽으로 기울이면 열립니다.

사이드 게이트 앞 레버를 위로 돌려 안쪽으로 기울이면 열립니다.

3  
개  
폐  
장  
치

 경고

- 적재함을 열때 갑자기 놓으면 게이트의 무게로 인해 자유낙하되어 차량 파손 및 불의의 사고를 당할 수 있습니다.
- 적재함을 닫을 때는 게이트가 무거우므로 허리에 부상을 입지 않도록 안전사고에 주의하십시오.

 경고

주행전 적재함의 게이트가 완전히 닫혔음을 반드시 확인하여 주십시오. 주행중 게이트가 열리게 되면 화물의 낙하와 주위 차량파손 등 불의의 사고를 당할 수 있습니다.

## 차량 개폐 장치 사용시 주의 및 경고

### 차량 개폐 장치 사용시 주의 및 경고

- 어린이가 각종 스위치나 도어 열림 레버, 도어 잠금/해제 노브, 선택레버, 기어 변속레버 등을 만지지 못하도록 하십시오.
- 윈도우, 도어, 리어게이트, 연료 주입구 개폐시 손이나 신체의 일부가 끼이지 않도록 주의하십시오.
- 주행중에는 도어, 테일게이트, 연료 주입구가 완전히 닫혀 있어야 합니다.
- 어린이가 승차하였을 경우 각종 개폐 장치를 함부로 이용하지 못하도록 하십시오. 부주의로 인하여 사고위험에 노출될 수 있습니다.
- 윈도우를 열어 놓은 상태에서나 손이나 머리와 같은 신체의 일부를 차량 밖으로 내놓을 경우 사고의 위험에 처하게 됩니다. 신체 일부를 차량 밖으로 노출시키지 마십시오.

MEMO

## 4. 실내, 외부 조정장치

● 실내 스위치 .....	4-2	● 전동 실외 백미러 각도 조정 스위치 .....	4-15
● 차량 시동키 .....	4-3	● 계기판 TRIP(트립)스위치 .....	4-16
● 차량 리모컨키 .....	4-6	● 센터 콘솔 유니트 .....	4-18
● 라이트 관련 스위치 .....	4-9	● 계기판 밝기 조절 스위치 .....	4-19
● 엔진별CRUISE/PTO(크루즈/피티오) 진입 방법 .....	4-12	● 전조등 레벨링 스위치 .....	4-19
● 와이퍼 및 와셔액 관련 스위치 .....	4-13	● 캡틸트 .....	4-20
● 배기브레이크 스위치 .....	4-14	● 비상 경고등 스위치 .....	4-25



1단원
2단원
3단원
<b>4단원</b>
5단원
6단원
7단원
8단원
9단원
10단원
11단원
12단원
13단원
14단원

# 실내 스위치

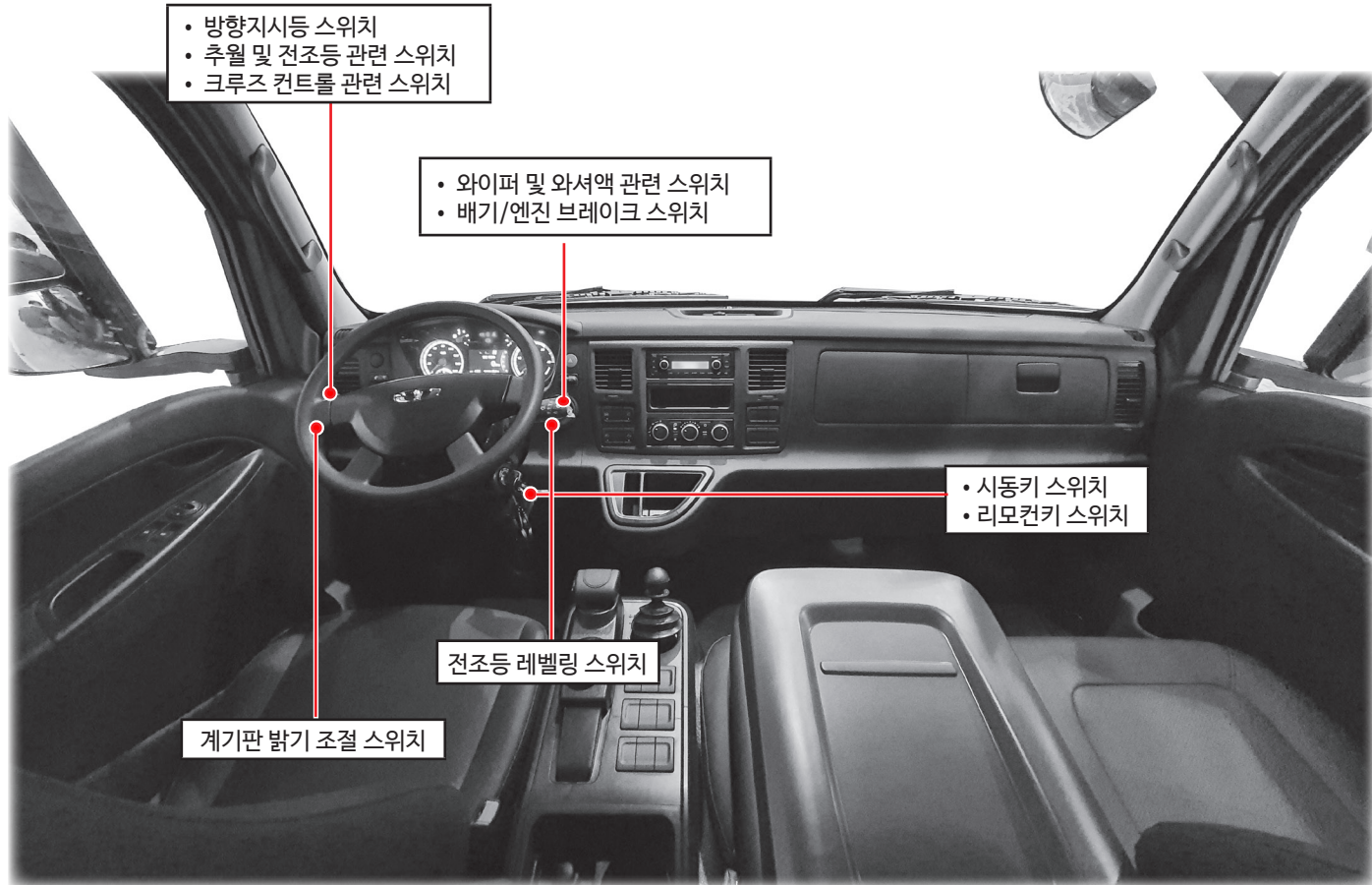

## 차량 시동키



차량 출고시 2개의 키와 키 고유번호가 타각된 키번호판이 제공됩니다. 키를 사용하지 않고 도어를 잠글 때는 키를 차량 내부에 놓아 둔 채로 잠그지 않도록 유의하시고, 만일의 경우에 대비하여 한개는 비상용으로 잘 보관하시기 바랍니다.

**주**

키분실시 키와 관련된 부품을 모두 교환하여야 합니다.

**⚠ 주의**

차량내에 키를 두고 다니면, 차량을 도난당할 수 있습니다.

## 차량 시동키 위치 및 기능



차량 시동키는 아래와 같이 4단계식으로 되어있습니다.

**⚠ 경고**

핸들 가운데 공간을 통하여 키를 조작하지 마십시오. 외적인 요인 등에 의해 핸들이 갑자기 돌아가게 되면 손가락, 손 그리고 팔등이 부상당할 수 있습니다.

- 잠김(LOCK) : 키가 이 위치에 있을 때만 키를 삽입하거나 뺄 수 있습니다.

**⚠ 경고**

주행중에 절대로 키를 LOCK 위치로 돌리지 마십시오. 시동이 꺼지고 핸들이 잠겨 불의의 사고를 당할 수 있습니다.

- 악세사리(ACC) : 키가 이 위치에 있을 때 라디오, 시가라이터, 시트히터, 베드히터 및 콘센트를 사용할 수 있습니다.

**주**

LOCK에서 ACC위치로 키를 돌릴때 핸들이 잠겨져 키가 움직이지 않으면, 핸들을 좌우로 부드럽게 돌려주면서 키를 돌리면 잠금이 쉽게 ACC위치로 돌아갑니다.

 **주의**

키를 ACC 위치에 오래두면 배터리 방전의 원인이 될 수 있습니다.

- **운행(ON) :** 키가 이 위치에 있을때 배터리 전원이 각종 전기장치에 공급되며 차를 운행하는 동안 이 위치에 키를 두십시오.

 **주의**

엔진이 정지상태에서 키를 ON 위치에 오래두면 배터리 방전의 원인이 됩니다.

 **경고**

주행중에 절대로 키를 빼지 마십시오. 시동이 꺼지고 핸들이 잠겨 불의 사고를 당할 수 있습니다.

**주**

시동키 "ON"상태(엔진 "OFF"상태)에서 1분 이상 시간 경과 후 엔진 시동을 할 때에는 반드시 시동키 "OFF"후 엔진 시동을 하십시오.

**주**

※ 엔진 공회전시 시동꺼짐 (아이들 섀다운 : IDLING SHUT DOWN)

- 엔진 공회전시 5분이 경과되면 엔진은 시동이 꺼집니다.
- 캡틸트시 또는 기타작업시 시동키 "ON"후 5분이 경과되면 ECM을 보호하고 고객의 안전을 위해서 시동 차단기능이 작동되어 시동키 "START"시 시동이 되지 않습니다.
- 아이들 섀다운시/시동차단기능 작동시에는 시동키 "OFF" 후 약 4~5초 뒤에 재시동 했을때 시동이 가능합니다.

· **엔진 예열**

- ① 엔진은 시동성 향상과 화이트스모그(백연) 발생을 줄이기 위하여 예열 및 후열장치가 적용되어 있습니다.
- ② 시동키 "ON"시 냉각수 온도에 따라 자동으로 예열되며 예열 완료 후에는 계기판의 예열지시등이 소등되어 예열이 완료되었음을 표시합니다.
- ③ 소등되기전에 시동을 하면 충분히 예열 장치가 작동되지 않아 화이트 스모그(백연) 발생이 증가됩니다.

- **시동(START) :** 키를 이 위치까지 돌리면 엔진시동이 걸리게 됩니다.

 **주의**

- 엔진이 시동되면 즉시 키를 놓으십시오.
- 시동시 키를 10초이상 시동(START) 위치에 두지 마십시오.
- 시동이 걸린 상태에서 재시동하면 시동모터가 손상 될 수 있으니 시동이 걸린 상태에서는 절대로 재시동하지 마십시오.
- 시동시 변속레버가 중립에 위치해야만 시동을 걸 수 있습니다.
- ZF 자동 변속기 차량은 시동시 변속레버가 중립이고 브레이크 페달을 밟아야만 시동을 걸 수 있습니다.

**LOCK (잠김)**

- 키를 삽입하거나 뺄수 있는 위치
- 이 위치에서 키를 빼게되면 조향핸들 잠김

**ACC(악세사리)**

- 시동을 끄는 위치
- 키는 빠지지 않음
- 조향핸들 잠기지 않음
- 일부 전기장치가 작동

**ON(운행)**

- 전기장치가 작동
- 차량 운행시의 위치
- 조향핸들 잠기지 않음

**START (시동)**

- 엔진시동을 거는 위치
- 키를 START위치로 돌려 시동이 걸리면바로키에서손을놓음
- 이때키는 자동으로 ON위치로 복귀

**키홀 조명 기능**

- 승차시 도어를 열면 점등
- 승차 후 도어를 닫으면 약 7초 동안 조명기능이 작동

# 차량 리모컨키

## 리모컨키의 기능

리모컨키를 사용하여 일정거리 이내에서 키를 사용하지 않고 도어를 잠그거나 열 수 있습니다.

주
리모컨키는 지역 및 주변 환경에 따라 일시적으로 작동하지 않을 수 있으므로 이때는 키를 사용하시기 바랍니다.

⚠ 주의
리모컨키를 물에 빠뜨리거나 충격을 가하면 리모컨키가 손상될 수 있습니다.

주
<ul style="list-style-type: none"> <li>· 시동 스위치에 키가 꽂혀 있는 상태에서 리모컨키를 작동시키면 리모컨키의 기능이 작동되지 않습니다.</li> <li>· 유리창이 열려 있을 경우에도 도난 방지 장치는 작동합니다. 차에서 나가기 전 모든 도어와 유리창을 꼭 닫아 주시기 바랍니다.</li> </ul>

## 원격제어 도어잠금 및 도난방지 장치 작동방법

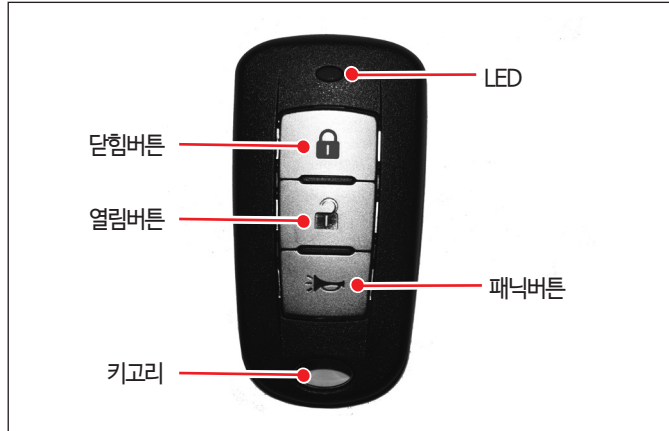

버튼	시 간	기 능
열림버튼	짧게 0.5초	도어 장치가 풀어집니다.
	길게 2.5초 이상	창문이 내려갑니다.
닫힘버튼	짧게 0.5초	도어 장치가 잠깁니다.
	길게 2.5초 이상	창문이 올라갑니다.
패닉버튼	길게 2.5초	패닉(30초간 울립니다)
도난방지알림	30초간 1회 울립니다. (경계 상태에서 도어를 강제로 열때)	

- 도어열림  
리모컨의 열림 버튼을 짧게 (0.5초) 누르면 방향지시등이 2회 점등되고 도어가 열리게 됩니다.
- 도어잠금  
리모컨의 닫힘버튼을 짧게(0.5초) 누르면 방향지시등이 1회 점등되고 도어가 잠기게 됩니다.
- 창문내림기능(Window Down)  
도어열림 또는 도어잠금 상태에서 열림버튼을 길게(2.5초이상) 누르면 방향지시등이 2회 점등되고 창문이 내려갑니다. (창문이 열리는 도중 버튼에서 손을 떼면 창문이 내려오는 도중에 멈춤)
- 창문올림 기능(Window Up)  
도어열림 또는 도어잠금 상태에서 잠금버튼을 길게(2.5초이상) 누르면 방향지시등이 1회 점등되고 창문이 올라갑니다.  
(창문이 닫히는 도중 버튼에서 손을 떼면 창문이 올라오는 도중에 멈춤)
- 경보가울리는 도중 해제방법  
경보가 울릴 때 리모컨의 열림버튼 또는 잠금버튼을 짧게(0.5초) 누릅니다.
- 경보해제방법  
경보작동중에 자동차키로 문을 열거나 리모컨의 열림버튼을 누르면 경보가 해제됩니다.
- 비상경보(Panic)  
도어열림, 잠금 또는 운행중에 리모컨의 패닉 버튼을 누르면 비상 경보가 울립니다. (30초간 경보음과 방향지시등이 점등됩니다)

- 경보가 울릴 때 해제를 하지 않으면 최대 30초 울립니다.
- 리모컨으로 도어 열림만 시키고 문을 열지 않을 경우 30초 후에 다시 도어잠금이 됩니다.

### 리모컨키 손상 및 분실시

모든 리모컨키 신호는 타 차량과 구별되도록 코드화 되어 있으며, 손상, 분실 등의 이유로 리모컨키를 재구입할 경우에는 당사 정비망을 이용하시기 바랍니다.

#### 주

- 일단 새로운 리모컨키가 코드화되어 셋팅되면, 분실한 리모컨키를 다시 찾았다 하더라도 해당 차량에는 더 이상 사용할 수 없습니다.
- 모두 2개까지 리모컨키를 차량에 연결시킬 수 있습니다.

### 리모컨키 배터리 교환시기

리모컨키의 잠금버튼 또는 열림버튼을 누를 때 LED가 희미하게 깜박이거나, 깜박이지 않을 때 교환하십시오.

- 리모컨 배터리 교환방법
  - ① 리모컨의 앞, 뒷면을 분리합니다.



- ② 리모컨의 뒷뚜껑을 열어 배터리를 꺼내고 새로운 배터리를 삽입합니다. (배터리 사양: CR2025)



- ③ 리모컨의 뒷뚜껑을 닫습니다.  
④ 새로운 배터리로 교환을 하면 반드시 동작상태를 확인해야 합니다.

**⚠ 주의**

배터리를 교환할 경우를 제외하고는 리모컨키를 분해하지 마십시오. 고장의 원인이 됩니다.

**⚠ 경고**

어린이나 애완동물을 남겨둔 상태에서 차를 떠날 때에는 절대로 리모컨키를 작동시켜 도어를 잠그지 마십시오. 차량 실내온도가 실외온도보다 빠르고 더 높게 상승하기 때문에 심각한 부상이나 생명을 잃을 수 있습니다.

**⚠ 주의**

- 전자파 및 관련 부품들을 가능한만 지피십시오. 잘못 만지면 고장의 원인이 됩니다.
- 맨손가락이 배터리의 평평한 면에 닿지 않도록 주의하십시오. 맨손에 닿으면 배터리가 방전될 수 있습니다.

**주**

사용한 배터리는 환경에 나쁜 영향을 끼칩니다. 배터리를 버릴 때에는 재활용법을 따르고 가정쓰레기와 같이 버리지 마십시오.

**주**

리모컨키의 정상적인 작동을 위해서는 리모컨키를 떨어뜨리거나, 리모컨키 위에 무거운 물체를 놓지 마십시오. 또한 물이나 직사광선을 피하고 만약 물에 젖으면 부드러운 천으로 닦으시고 서늘한 곳에서 말려주십시오.

# 라이트 관련 스위치

라이트 스위치 : 조향 핸들우측하단 위치



조향 핸들 우측 하단에 위치한 라이트 스위치는 3단으로 작동되며 각 단계에서 아래와 같이 점등됩니다.

	전조등 점등:미등, 번호판등, 계기판등
	미등 점등:미등, 번호판등, 계기판등, 차폭등
<b>A</b>	오토라이트기능:오토라이트 센서로부터 받은 일조량에 따라 전조등과 미등이 자동으로 점등/소등됨
<b>O</b>	라이트소등:라이트가 소등됨
	미등이 켜진 상태에서 노브(knob)를 위로 뽑으면 안개등이 점등됨 단, OFF 위치에서는 노브(knob)가 뽑히지 않음



라이트 스위치는 조향 핸들 우측 하단에 위치해 있습니다.

4  
실내·외부  
조정장치

● 주간주행등

주간주행등은 차량이 주간주행 조건 일때 자동으로 점등됩니다. 주간주행 조건이 아니면 자동으로 소등됩니다.

※ 주간주행등 동작 조건

시동키의 위치가 ON(운행)에 있고, 라이트 스위치가 OFF 위치 (전조등과 안개등이 OFF된 상태)에 있고, 주차브레이크 레버가 주행위치에 있고, 차량 속도가 1Km/h 이상일때 주간주행등은 자동으로 점등됩니다.

상기 조건에서 라이트 스위치가 오토위치에 있고 일조량에 따라 전조등이 소등된상태에서도 주간주행등은 자동으로 점등됩니다.

### 방향지시등 스위치 : 좌측 레버의 기능



좌우 회전을 하려고 할 때 레버를 당기면, 좌회전, 밀면 우회전하는 방향으로 차의 전, 후면에 있는 방향지시등이 점등되며 동시에 도어 판넬 위의 회전하려는 방향지시등도 깜박이게 됩니다. 회전이 완전히 이루어진 후에 레버는 자동적으로 중간 위치로 돌아오게 됩니다.

차선을 변경할 때에는 차선 변경을 완료할 때까지 레버 상태를 그대로 유지하십시오. 레버를 가볍게 눌렀다가 놓으면, 방향 지시등은 7회 점멸합니다. 회전 및 차선 변경 신호를 수동으로 끄려면 레버를 원위치로 복귀시키십시오.

회전 또는 차선 변경을 지시한 후에 방향 지시등이 빠르게 점멸하거나 점등되지 않으면, 전구의 필라멘트가 단선됐을 수 있습니다.

전구를 교환하십시오. 전구의 필라멘트가 단선되지 않았다면 퓨즈를 점검하십시오.

### 추월 및 전조등 스위치 : 좌측 레버의 기능



전조등이 점등되었을 때 좌측레버를 조향축을 중심으로 아래로 내리면 상향 전조등이 점등과 동시에 계기판의 지시등도 함께 점등되며 다시 윗쪽으로 올리면 하향전조등이 점등됩니다. 또한 전조등 점등과 관계없이 좌측 레버를 위로 올리면 상향전조등이 순간 점등되며 레버를 놓으면 소등됩니다.

#### 경고

맞은편 도로로 주행중인 차량을 발견하면 상향등을 하향등으로 신속히 전환하여 주십시오. 상향등은 순간적으로 맞은편 운전자의 눈을 멀게 할 수 있으며, 이로 인해 불의의 사고를 당할 수 있습니다.

# 엔진별 CRUISE/PTO (크루즈/피티오) 진입 방법

## 엔진별 CRUISE/PTO (크루즈/피티오) 진입 방법



- 1단계: CRUISE/PTO 스위치 “ON” 한다. (①번 동작) - CRUISE/PTO 진입 준비상태입니다.
- 2단계: 엔진별 CRUISE/PTO 진입하려면 아래의 동작을 수행하십시오. CRUISE/PTO 진입단계입니다. (계기판 표시 확인)
  - RESUME 스위치를 1회 “ON” 합니다(④번 동작)
- 3단계: CRUISE/PTO 상태에서 원하는 차량 속도/RPM을 INC/DEC 스위치를 이용하여 일정하게 증가/감속하십시오.
  - 엔진 RPM 증가 또는 차량 속도 증가를 원할 경우 짧게 또는 길게 INC 스위치를 “ON” 합니다.(②번 동작)
  - 엔진 RPM 감속 또는 차량 속도 감속을 원할 경우 짧게 또는 길게 DEC 스위치를 “ON” 합니다.(③번 동작)

- 4단계: CRUISE/PTO 상태에서 클러치페달/브레이크 페달을 밟으면 CRUISE/PTO 기능이 해제됩니다.  
이때 RESUME 스위치 “ON” 1회하면 클러치페달/브레이크 페달 밟기 전 차량 속도로 다시 셋팅 됩니다.(④번 동작)
- ※ CRUISE/PTO 동작 후 PTO 모드에서 원하는 엔진회전수로 상승 후 RESUME 버튼을 4초간 누르면 다음 작동시부터는 엔진 회전수로 동작합니다.
- ※ CRUISE/PTO 기능을 사용하지 않을 경우에는 스위치를 “OFF” 위치로 하십시오. (⑤번 동작)
- CRUISE/PTO(크루즈/피티오) 스위치는 연료량을 제어하여 차량 운행중 운전자가 요구하는 속도로 차량 속도를 일정하게 유지해주는 기능입니다.

### 주

PTO 동작중에는 PTO 가능 아이들 RPM(엔진 ECU에 사전 입력된 값)으로 상승시키는 스위치입니다.

# 와이퍼 및 와셔액 관련 스위치

와이퍼 스위치 : 우측 레버의 기능



우측 레버 끝을 돌리면 윈드실드 와이퍼가 3단계로 작동합니다.

- OFF : 와이퍼 작동정지
- INT : 와이퍼가 간헐적으로 작동
- LOW : 와이퍼가 저속으로 작동
- HI : 와이퍼가 고속으로 작동

**⚠ 경고**

와셔액이 없거나, 겨울철 와이퍼 블레이드가 유리에 얼어붙어 있거나 이물질이 많이 낀 상태에서는 와이퍼를 작동하지 마십시오. 와이퍼 블레이드, 와이퍼 모터 및 유리가 손상될 수 있으며, 비정상적인 와이퍼 작동은 운전자의 시야를 가려 불의의 사고를 당할 수 있습니다.

와이퍼 간헐시간 조절 스위치 : 우측 레버의 기능

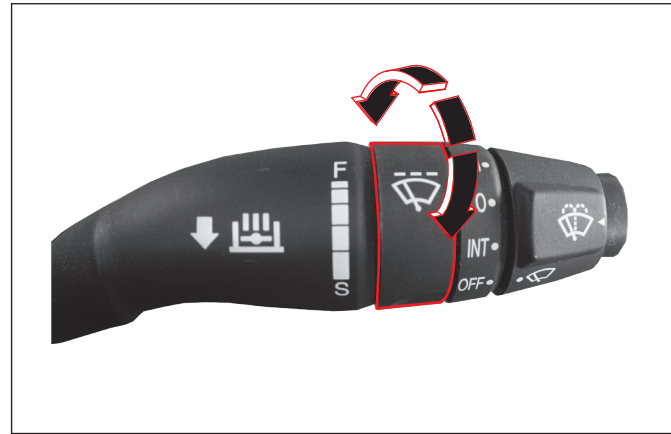

와이퍼 스위치가 "INT" 위치에 있을 때 스위치를 전·후로 돌려 와이퍼의 작동시간을 알맞게 조절할 수 있습니다.

**주**

차량 40km/h 이상에서는 주행 속도에 따라 "INT" 속도가 자동으로 조절됩니다.(속도감응형 와이퍼 속도조절)

# 배기브레이크 스위치

와셔액 스위치 : 우측 레버의 기능



우측레버 끝의 버튼을 누르고 있으면 와셔액이 분출되며 1회 작동시 와이퍼가 2~3회 작동됩니다.

**⚠ 주의**

와셔액이 없는 상태에서 무리하게 와셔액 분사를 위해 버튼을 누르면 와셔액 모터가 손상될 수 있습니다.

**⚠ 경고**

추운 겨울철에는 와셔액 분사 후 와이퍼 블레이드로 앞유리를 닦을 때 와셔액이 결빙될 수 있습니다. 이는 운전자의 시야를 가려 불의의 사고를 당할 수 있습니다.

배기브레이크 스위치 : 우측레버의 기능

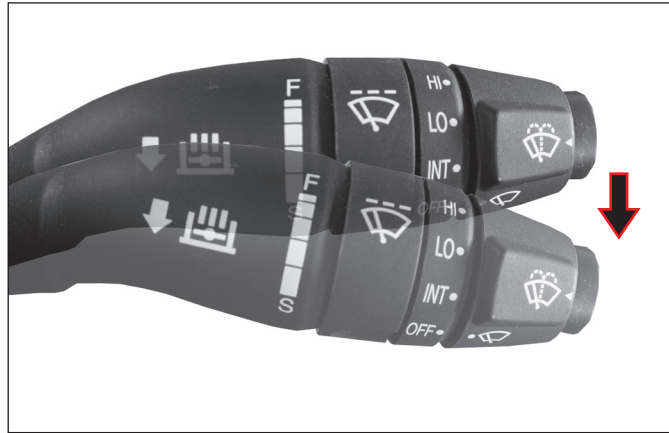

배기 브레이크 스위치 레버를 내리면 배기 브레이크가 작동됨과 동시에 계기판의 지시등이 점등됩니다. 배기브레이크 장치는 보조브레이크 장치로써 엔진 배기관을 닫아 엔진 브레이크 효과를 얻을 수 있도록 설계되어 있습니다. 배기브레이크는 가속페달과 클러치페달을 밟지 않은 상태에서만 작동되며 가속 또는 클러치페달을 밟는 동안은 해제됩니다.

**주**

배기브레이크는 차량 1,000RPM 이상에서만 작동합니다.

## 전동 실외 백미러 각도 조정 스위치

### 전동 실외 백미러 각도 조정 스위치



열선이 내장된 전동 실외 백미러는 시동 스위치 “ON” 위치에서 작동됩니다.  
“L,R” 조정 스위치로 운전석/조수석 실외 백미러를 선택한 후 실외 백미러 조정스위치를 상, 하, 좌, 우로 움직이면서 적절하게 조정하십시오.  
“L,R” 조정 스위치를 “L”쪽으로 밀면 운전석 실외 백미러의 조정이 가능하고,  
“R”쪽으로 당기면 조수석 실외 백미러의 조정이 가능합니다.

#### ⚠ 주의

전동 실외 백미러를 수동으로 무리하게 작동시 고장의 원인이 되므로 반드시 조정스위치를 사용하시기 바랍니다.

# 계기판 TRIP(트립)스위치

계기판 TRIP(트립) 스위치 (LCD 적용)

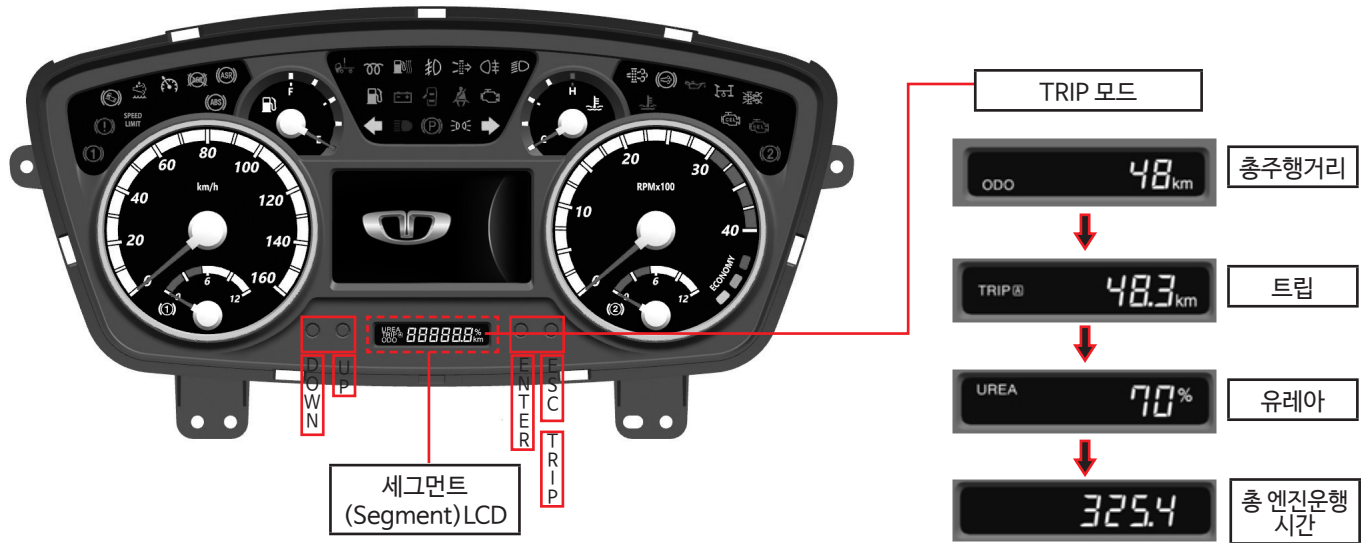

TRIP 스위치를 짧게(0.5초 이내) 누를 때마다 TRIP 모드가 번갈아 표시됩니다.

TRIP 모드에는 ODO(총 주행거리), Trip A 주행거리, UREA 잔량, HOUR METER(총 엔진운행시간) 가 표시됩니다.

## 주

### ※ TRIP(트립) 스위치

TRIP 스위치를 짧게(0.5초 이내) 누를 때 마다 ODO(총 주행거리), Trip A 주행거리, UREA 잔량, HOUR METER (총 엔진운행 시간) 가 번갈아 표시됩니다.

- Trip A/B 구간거리 초기화

- UP/DOWN 스위치를 눌러 메인(Main) LCD화면에서 Trip A/B를 선택하십시오.

- Trip A 또는 Trip B 표시 상태에서 TRIP 스위치를 2초 이상 누르면 구간 거리계가 0km로 초기화 됩니다.

- 세그먼트(Segment) LCD에는 Trip A만 존재합니다.

## 계기판 TRIP (트립) 스위치 (LCD 미적용)

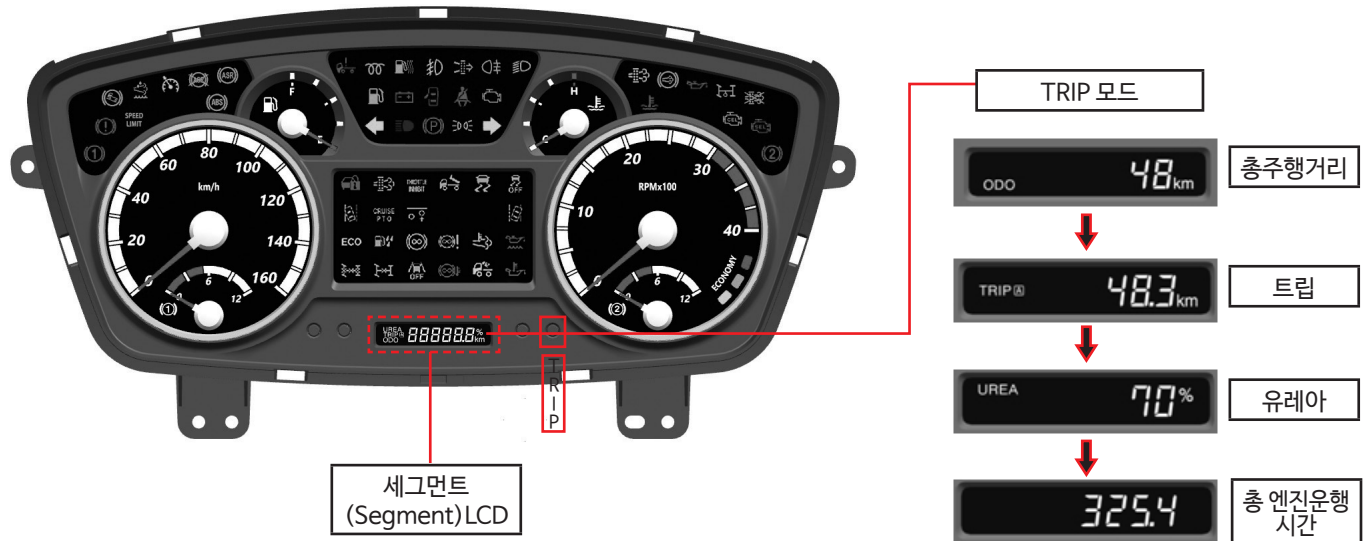

TRIP 스위치를 짧게(0.5초 이내) 누를 때마다 TRIP 모드가 번갈아 표시됩니다.

TRIP 모드에는 ODO(총 주행거리), Trip A 주행거리, UREA 잔량, HOUR METER(총 엔진운행 시간) 가 표시됩니다.

### 주

#### ※ TRIP(트립) 스위치

TRIP 스위치를 짧게(0.5초 이내) 누를 때 마다 ODO(총 주행거리), Trip A 주행거리, UREA 잔량, HOUR METER (총 엔진운행 시간) 가 번갈아 표시됩니다.

- Trip A 구간거리 초기화  
Trip A 화면에서 TRIP 스위치를 2초 이상 누르면 구간 거리계가 0km로 초기화 됩니다.
- 세그먼트(Segment) LCD에는 Trip A만 존재합니다.

# 센터 콘솔 유니트

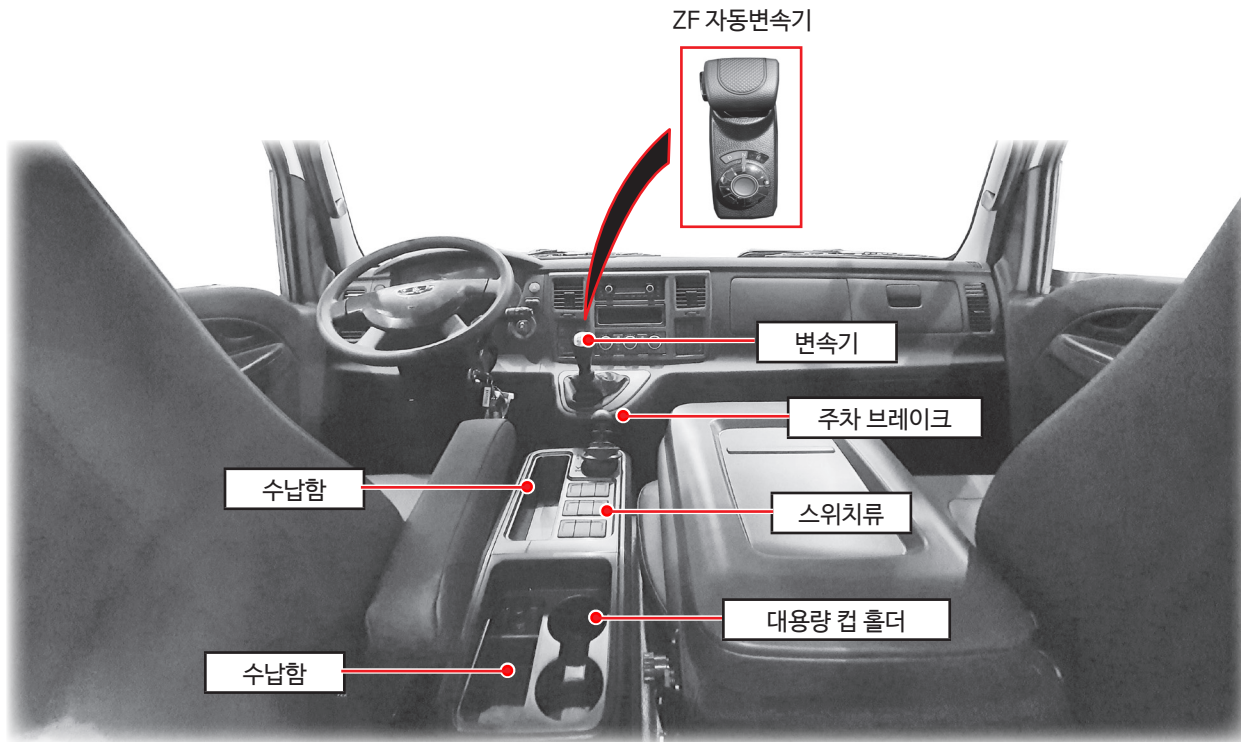

# 계기판 밝기 조절 스위치/전조등 레벨링 스위치

### 계기판 밝기 조절 스위치

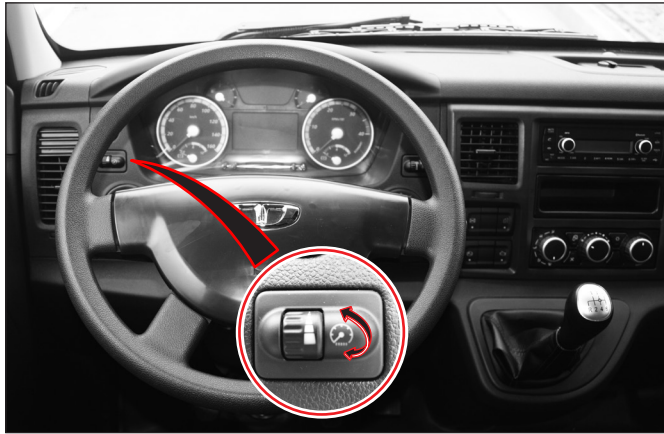

미등을 켜 상태에서 계기판 조명을 조절할 수 있으므로 야간운행에 알맞도록 계기판의 조명을 조절하십시오.

- 상방향 : 밝아짐
- 하방향 : 어두어짐

### 전조등 레벨링 스위치

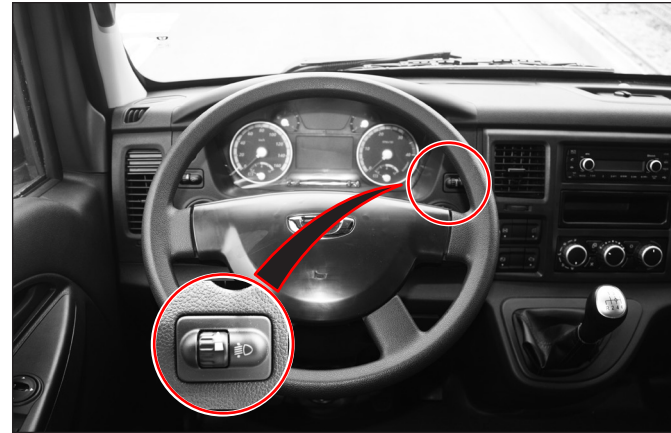

전조등의 조사각은 4가지 각도로 조정 가능합니다. 화물 적재로 인해 전조등의 조사각이 올라가면 이 기능을 통해 조사각을 낮출 수 있습니다.

차량에 화물이 적재되어 있지 않으면 스위치를 최상단위치("0"위치)에 설정해야 합니다.

**⚠ 주의**

조사각을 과도하게 낮추지 마십시오. 조사범위가 작아져 사고를 초래할 수 있습니다.

4  
실내·외부  
조정장치

# 캡틸트

## 캡틸트시 주의사항



### ⚠ 주의

- 차량을 평탄한 장소에 정차한 후 시동을 정지하고 시동 스위치는 “ON” 위치에 놓으십시오.
- 주차브레이크를 확실하게 걸어 두십시오.
- 기어변속레버를 중립위치에 놓으십시오. 기어 변속레버를 중립위치에 놓지않고 기어변속상태에서 캡틸트시 기어변속 부품의 변형과 손상을 주게 됩니다.
- 캡내부에 깨질 물건이 없는지 확인하고 하차후 도어를 확실히 닫으십시오. 캡내부 및 콘솔박스에 중량물이 있을때 캡틸트시 전면유리에 손상을 줄 수 있습니다.
- 캡외부 루프에 별도의 적재대를 설치하여 사용할 경우 80kg이내로 사용하십시오. 루프에 중량물을 적재하고 틸팅할 경우 상승 또는 하강이 안될 수도 있습니다.
- 각 바퀴에 고임목을 고여주십시오.
- 캡내부에 사람이 있는지 다시 한번 확인하십시오.
- 도어가 열린 상태에서 캡틸팅할 경우 틸팅중 도어가 떨어져 캡이나 도어가 손상될 수 있습니다. 반드시 도어가 닫힌 상태에서 캡틸팅하십시오.
- 하기 요령에 따라 캡을 열어주십시오.

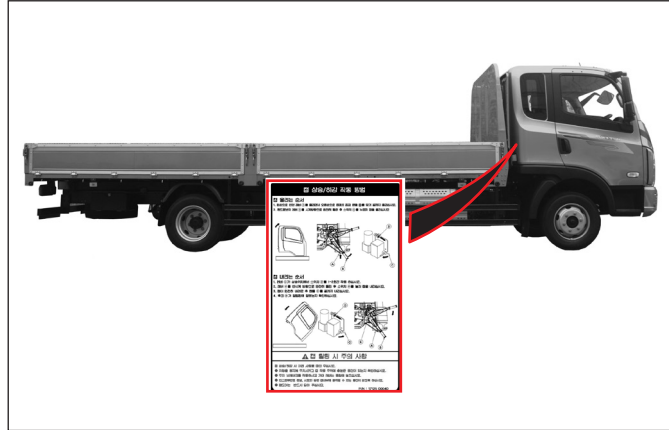

### 주

캡틸트 레버 우측에 부착된 “캡틸트 조작 요령” 을 확인한 후 조작하여 주십시오.

### ⚠ 주의

주행시 방향 전환 레버를 반드시 하강 위치에 놓으십시오.

### ※캡틸트사용오일

규격 : MIL-H-24459 상당품

### ⚠ 주의

추천오일 이외의 오일과 절대 혼용하지 마십시오.

## 캡을 올리는 방법

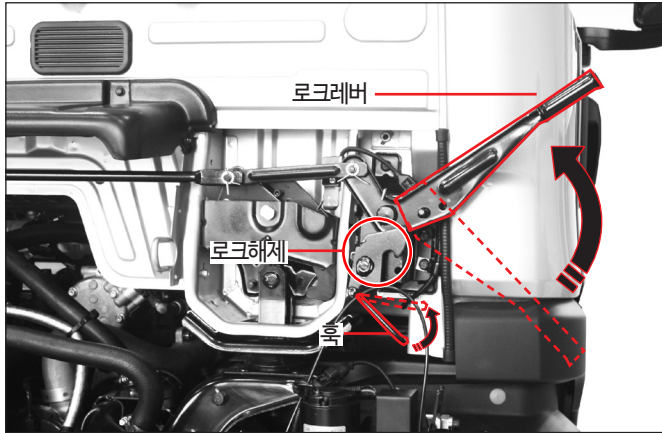

(1) 캡 후미 우측 하단에 있는 록을 위로 올리면서 로크 레버를 위쪽으로 잡아 당기면 로크가 해제됩니다.

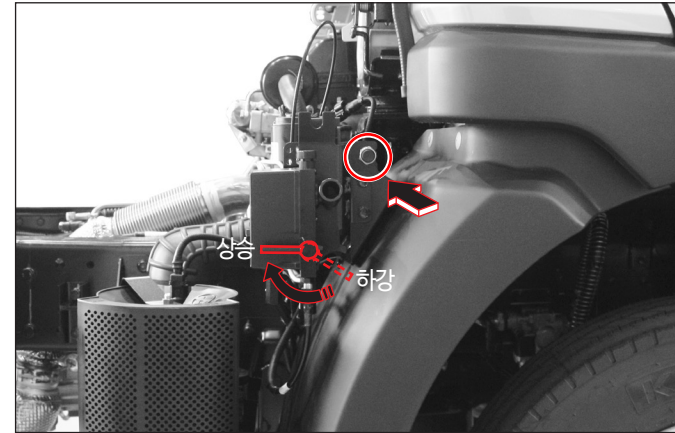

(2) 캡 우측 하단에 있는 펌프의 방향 전환 레버를 돌려서 “U” (상승) 위치에 놓으십시오.  
 (3) 스위치를 누르면 펌프가 작동하며 캡이 상승하기 시작합니다.

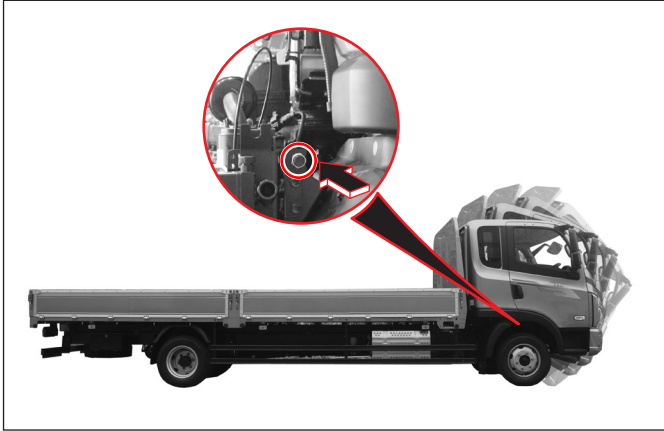

(4) 스위치를 누르는 동안 캡이 상승하며, 스위치의 조작에 따라 캡의 열림각도를 조작할 수 있습니다.

**⚠ 경고**

- 캡이 완전히 틸팅되지 않은 상태에서 작업하지 마십시오.
- 캡이 완전히 틸팅되지 않거나 하강 작동할 때에는 엔진을 가동시키지 마십시오.
- 경사진 언덕에서는 절대 캡틸팅 작업을 하지 마십시오.

### 캡을 내리는 방법

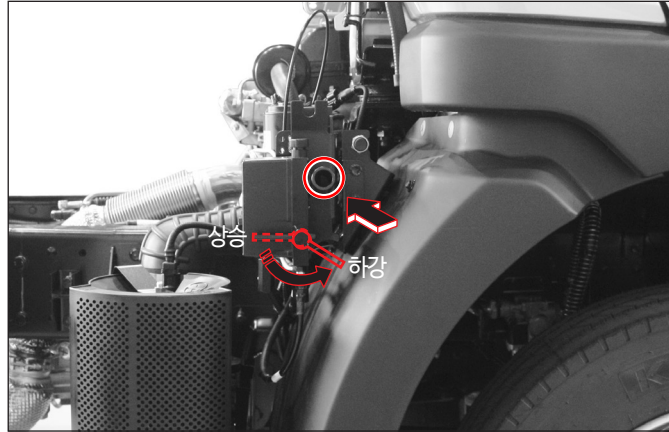

- (1) 펌프의 방향전환레버를 돌려서 "D(하강)" 위치에 놓으십시오.
- (2) 스위치를 누르면 펌프가 작동하며 캡이 하강하기 시작합니다.
- (3) 캡 하강이 완료되면 스위치 작동을 멈추십시오.

**⚠ 주의**

방향 전환레버를 "D(하강)" 위치에 놓기 전 방향 전환 레버가 "U(상승)" 위치에서 1~2 초간 스위치를 작동 후 방향 전환 레버를 "D(하강)" 위치에 놓으십시오.

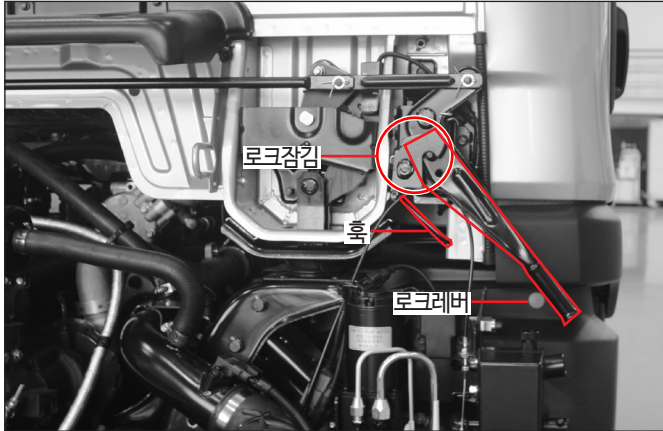

(4) 캡이 완전히 "D(하강)"되면 캡 후미 우측 하단에 있는 레버를 밀어 레버가 흑에 로크되는 것을 확인하십시오.

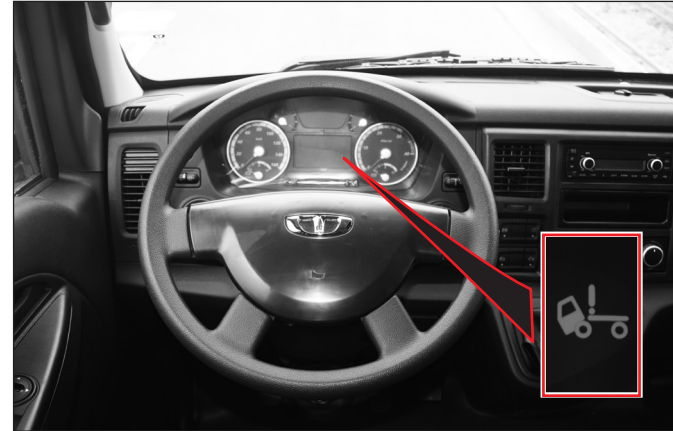

(5) 반드시 계기판에 캡틸트 경고등이 소등되었는가를 확인하신 후에 운행하십시오.

**⚠ 주의**

- 차량 운행시에는 반드시 펌프의 방향전환레버를 "D(하강)" 위치에 놓고 운행하십시오.
- 캡틸트장치 계통의 고장에 대해서는 가까운 당사 정비망에서 점검 및 정비를 받으십시오.

## 캡틸트 고장시 조치요령

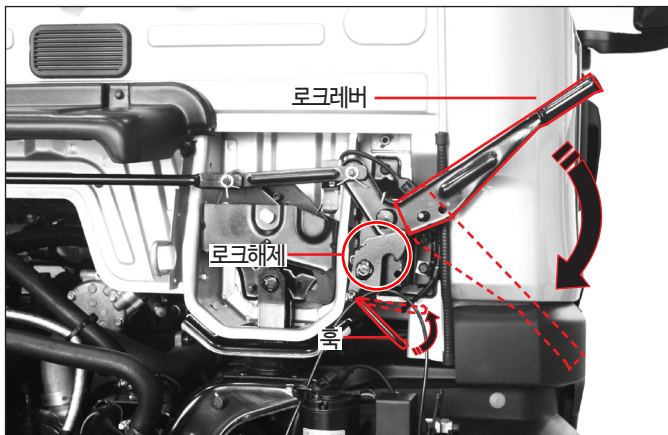

전기계통의 고장이나 배터리 방전시는 수동으로 캡 틸트가 가능합니다. 또한 고장시에는 가까운 당사 정비망에서 점검 및 정비를 받으십시오.

### ● 캡을 올리는 방법

- (1) 캡 후미 우측 하단에 있는 훅을 위로 올리면서 로크 레버를 잡아당겨 로크를 해제하십시오.

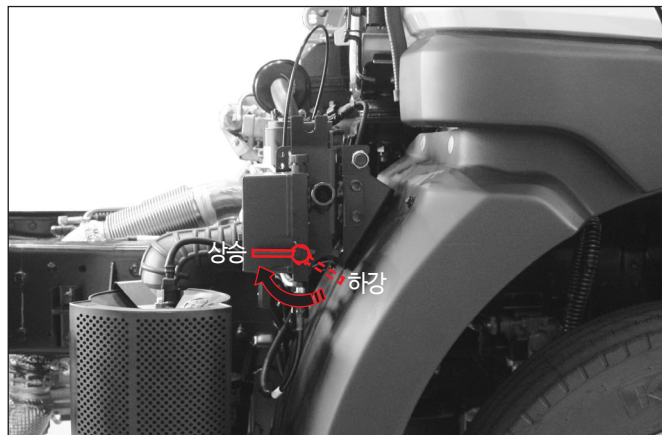

- (2) 펌프의 방향 전환 레버를 "U(상승)" 위치에 놓으십시오.

# 비상경고등 스위치

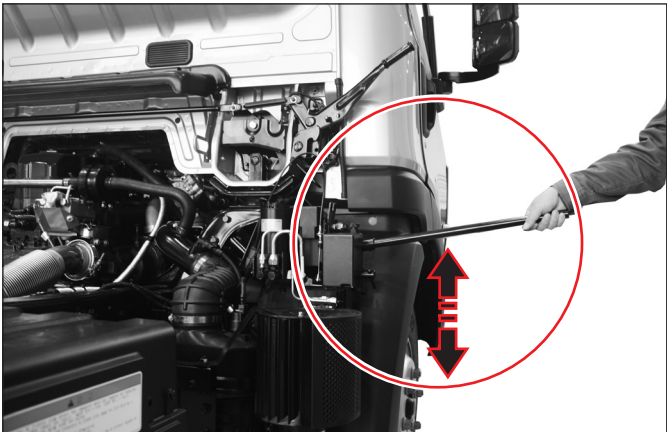

(3) 공구 박스내 캡틸트 레버를 펌프소켓부에 끼워 상하로 작동하면 캡이 상승됩니다.

**주**

유압펌프의 조작은 처음에는 반응이 없지만 계속해서 조작하면 캡이 틸트되기 시작합니다.

● **캡을 내리는 방법**

- (1) 펌프의 방향 전환 레버를 "D(하강)" 위치에 놓으십시오.
- (2) 공구 박스 내 캡틸트 레버를 펌프 소켓부에 끼워 상하로 작동하면 캡이 하강합니다.
- (3) 캡이 완전히 하강되면 캡 후미 우측 하단에 있는 레버를 밀어 레버가 흑에 로크 되는것을 확인하십시오.

**⚠ 주의**

방향 전환 레버를 "D(하강)" 위치에 놓기 전 방향 전환 레버가 "U(상승)" 위치에서 1~2초간 스위치를 작동 후 방향 전환 레버를 "D(하강)" 위치에 놓으십시오.

## 비상경고등 스위치



키의 "ON", "OFF"에 관계없이 스위치를 누르면 전후방 좌우의 방향지시등이 동시에 점멸하게 됨으로써 외부에 대하여 경보를 알리게 됩니다.

**주**

노면상에 차가 정차되었거나, 어둠속에 정차시에 교통상의 주의를 환기시키기 위하여 사용됩니다.

4 실내·외부 조정장치

MEMO

## 5. 계기판

- 계기판 ..... 5-2
- 지시등 및 경고등 ..... 5-7
- 컬러 디스플레이 장치 ..... 5-20
- 컬러 LCD 디스플레이 장치-고객 선택정보 영역 1 .....  
..... 5-23
- 컬러 LCD 디스플레이 장치-고객 선택정보 영역 2 .....  
..... 5-27
- 컬러 LCD 디스플레이 장치-경고표시 영역 ..... 5-33
- 컬러 LCD 디스플레이 장치-메뉴구성 ..... 5-35
- 컬러 LCD 디스플레이 장치-메인메뉴 ..... 5-36



1단원

2단원

3단원

4단원

**5단원**

6단원

7단원

8단원

9단원

10단원

11단원

12단원

13단원

14단원

15단원

# 계기판

계기판(LCD 적용)

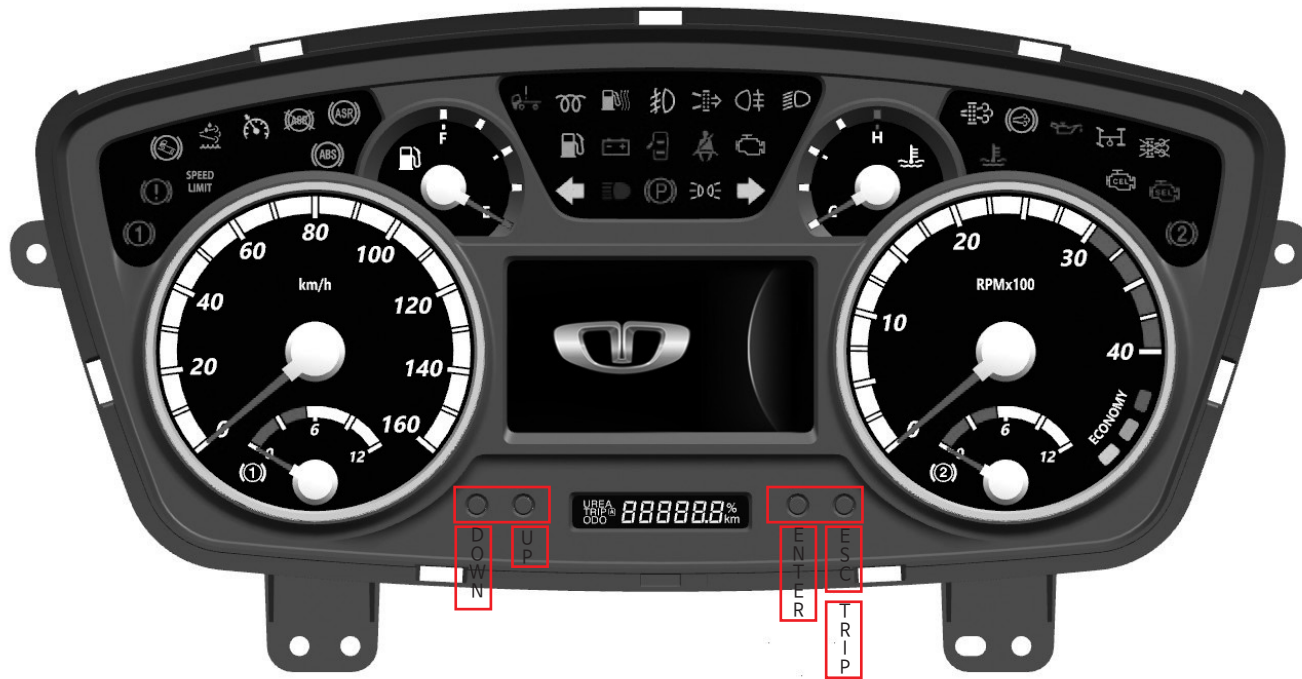

※사양에 따라 계기판 화면의 각종 지시등 및 경고등의 위치가 다를 수 있습니다.

## 계기판(LCD 미적용)

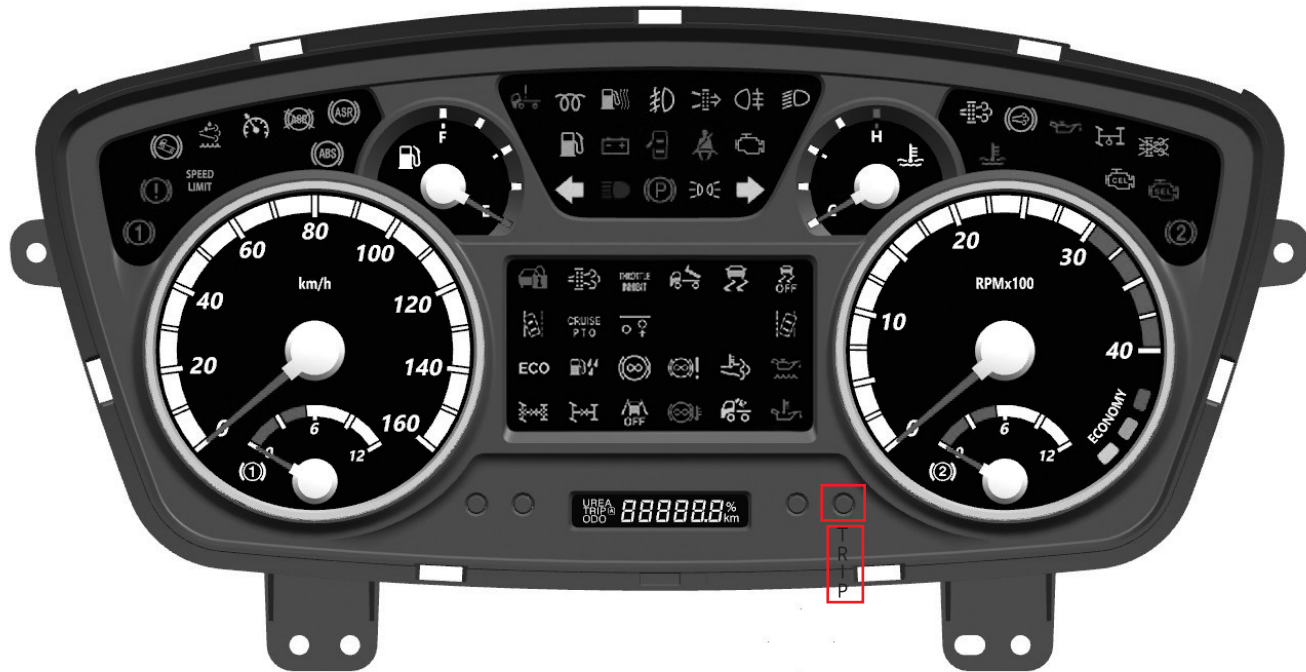

5  
계  
기  
판

※사양에 따라 계기판 화면의 각종 지시등 및 경고등의 위치가 다를 수 있습니다.

## 엔진 회전 속도계

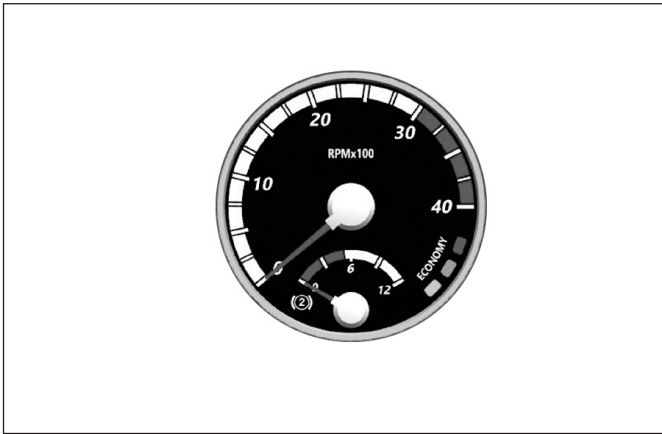

분당 엔진회전수(rpm)를 나타냅니다.

### ⚠ 주의

엔진의 오버런은 엔진에 치명적인 손상을 초래하므로 주의를 해야합니다.

### 주

오버런(Overrun)  
엔진 최대 회전수보다 더 높은 속도로 회전하는 엔진의 상태를 말합니다.

### 주

엔진 회전수에 LED램프의 색깔이 녹색, 주황색, 빨강색으로 변합니다. 지침의 색깔이 녹색이 커지도록 운행을 하시면 연비향상에 도움이 됩니다.

## 속도계

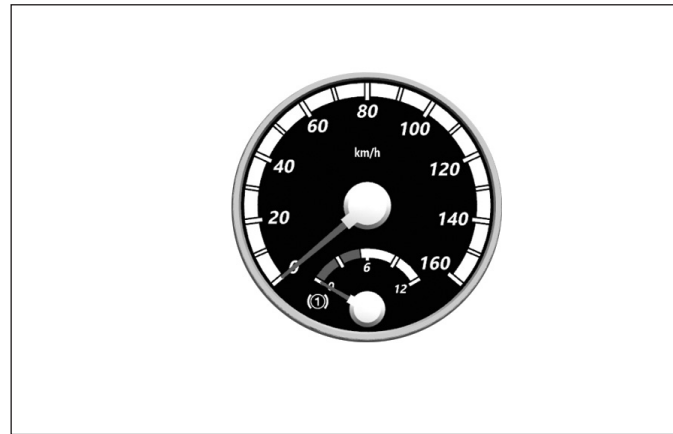

차량의 현재 주행 속도를 km/h 단위로 표시합니다.

## 연료계

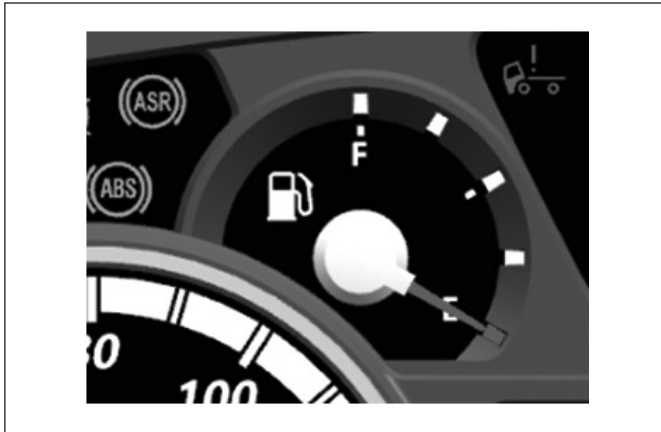

연료탱크내의 연료잔류량을 나타내는 계기이며, 지침이 'E' 부근을 가리키거나 연료 잔류량 낮음 경고등이 점등되면 연료를 주입해야 합니다. 연료는 항상 충분한 상태로 유지하면서 주행하십시오.

**⚠ 주의**

불량연료를 사용하면 엔진이 손상될 수 있으니, 반드시 규정된 연료를 사용하십시오.

## 온도계

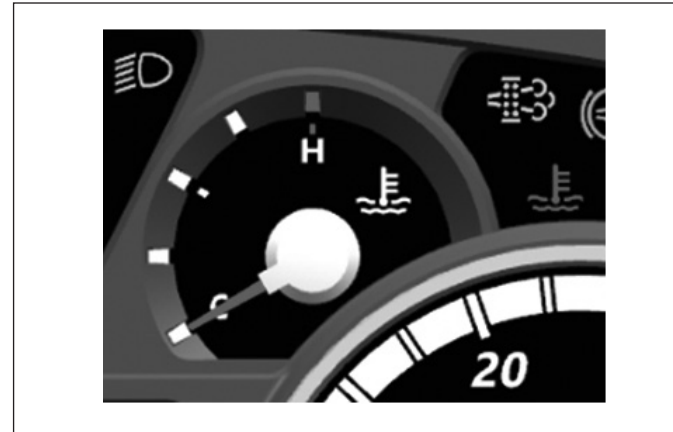

엔진 냉각수의 온도를 나타냅니다.

**⚠ 주의**

주행중 계기의 지침이 'H' 부위까지 상승하거나, 냉각수 과열 경고등이 점등된 경우에는 엔진이 과열될 우려가 있으므로, 신속히 차량을 안전한 곳에 정차 시킨 후 냉각계를 점검하십시오.

**⚠ 경고**

엔진이 뜨거운 상태에서는 절대로 냉각수 보조탱크 캡을 열지 마십시오. 뜨거운 증기나 물이 분출되어 얼굴 또는 신체 부위에 화상을 입을 수 있습니다.

### 에어압력계(리어)

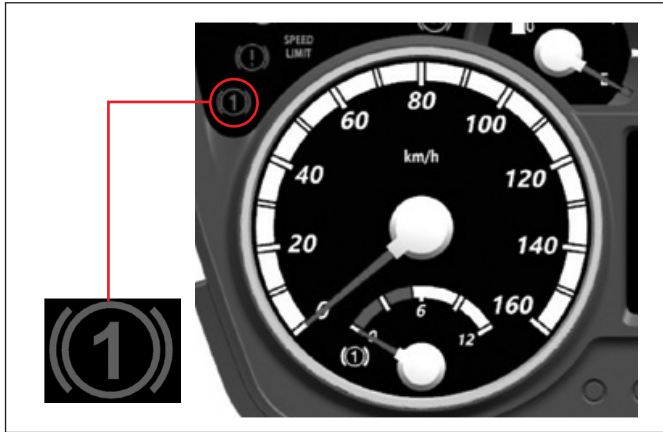

에어탱크내의 에어압력을 나타내는 계기이며, 차량 정상운행 상태는 9.5~10.5kg/cm<sup>2</sup> 입니다. 주행전에 반드시 계기의 지침이 정상상태에 있는가를 확인하십시오.

#### ⚠ 주의

운행중 지침이 5.3bar 이하가 되면 경고등이 점등되면서 경고음이 울립니다. 이 때에는 즉시 차량을 정차시키고 이상유무 확인 후 엔진을 중속회전하여 에어압을 상승시킨 다음에 운행하십시오.

### 에어압력계(프론트)

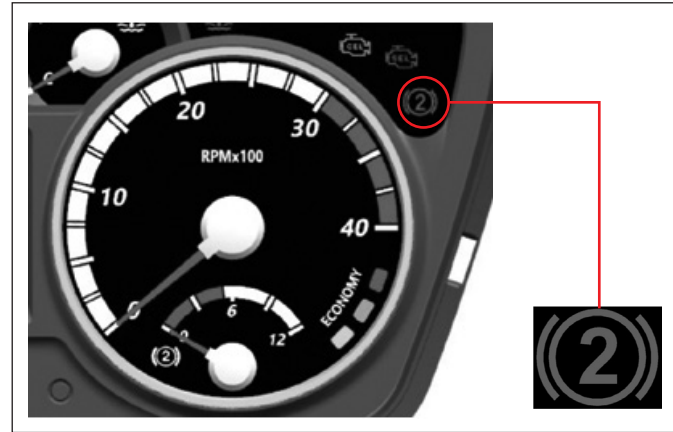

에어탱크내의 에어압력을 나타내는 계기이며, 차량 정상운행 상태는 9.5~10.5kg/cm<sup>2</sup> 입니다. 주행전에 반드시 계기의 지침이 정상상태에 있는가를 확인하십시오.

#### ⚠ 주의

운행중 지침이 5.3bar 이하가 되면 경고등이 점등되면서 경고음이 울립니다. 이 때에는 즉시 차량을 정차시키고 이상유무 확인 후 엔진을 중속회전하여 에어압을 상승시킨 다음에 운행하십시오.

각종 조작레버나 스위치를 작동시 지시등 및 경고등이 점등됩니다.

<b>⚠ 주의</b>
차량운행중 경고등이 점등되면 즉시 차량을 갓길로 이동하여 정차시킨 후, 이상부위를 점검 및 조치 하시고 중요 이상 발생시에는 가까운 당사 정비망에서 점검 및 정비를 받으십시오.

## 연료 예열 지시등 (호박색)



동절기 연료가 동결 되었을 경우 연료 예열 스위치를 누르거나, 엔진 자동으로 연료 예열시 점등됩니다.

## 언덕길 발진보조 (Hill holder) 지시등 (호박색)



언덕길 발진보조 지시등은 언덕길 발진보조 스위치를 누른 후, 브레이크 페달을 밟는 동안 점등됩니다. 그리고 브레이크 페달을 놓고 가속 페달을 밟으면 언덕길 발진 보조 기능이 해제되면서(즉, 제동 압력이 해제) 차량이 출발할 수 있게 됩니다. 이때 지시등도 소등 됩니다.

<b>주</b>
<p>※ 언덕길 발진보조(Hill holder) 기능</p> <p>운전자가 언덕길 같은 경사로에서 정지 하였다가 차량을 다시 출발 시키려고 할때, 차량이 뒤로 밀리지 않도록 제동 시스템에서 제동 압력을 통하여 일시적으로 차량을 잡아주는 기능을 말합니다.</p>

<b>⚠ 주의</b>
<ul style="list-style-type: none"> <li>· 언덕길 발진보조(Hill holder) 기능 작동 여부는 운행시 브레이크 페달을 밟을 때 지시등이 점등 되는지 여부를 통하여 확인할 수 있습니다.</li> <li>· 언덕길 발진보조(Hill holder) 기능은 차량에 문제가 없고 시스템이 정상적인 상황에서만 그 기능을 제대로 수행합니다.</li> </ul>

<b>⚠ 경고</b>
<ul style="list-style-type: none"> <li>· 언덕길 발진보조(Hill holder) 기능 작동중 브레이크 페달을 해제 후 약 2~3초 내에 브레이크 및 가속페달의 조작이 없으면, 경고등 및 부저가 울리면서 1초 후에 자동으로 브레이크가 해제되므로 즉시 브레이크 또는 가속 페달을 밟으십시오.</li> <li>· 언덕길 발진보조(Hill holder) 기능은 브레이크가 아니며 차량 출발을 도와주는 보조장치입니다. 브레이크 기능으로 사용하지 마십시오.</li> </ul>

### 주차 브레이크 지시등(적색)

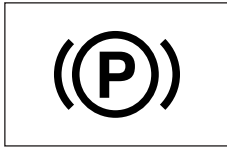

주·정차시 노브를 아래로 내리면 주차 브레이크가 작동되면서 점등됩니다.

#### ⚠ 주의

운행전에는 반드시 지시등의 소등 여부를 확인하신 후에 운행하십시오.

### 에어 압력 경고등(적색)



주차브레이크용 에어계통 라인이 파손 또는 누기되거나 에어컴프레이서에 이상이 발생되어 에어탱크내의압력이 위험 수준(5.3bar)이하까지 내려가면 경고등이 점등되면서 경고음이 울립니다.

#### ⚠ 주의

경고등이 점등되면서 경고음이 울리면 이때에는 시동을 끈 상태에서 차량을 반드시 정차시키고 경고등이 소등된 후에 운행하십시오.

#### ⚠ 경고

경고등이 점등된 상태로 계속 운행하면 브레이크 기능 저하로 불의의 사고를 당할 수 있습니다.

### 안전벨트 경고등(적색)



안전벨트를 착용하지 않고 차량 속도 10km/h 이하로 주행할 경우 안전벨트 경고등이 점등되며, 안전벨트를 착용하지 않고 차량속도가 10km/h를 초과하여 500m이상 주행하거나, 60초 이상 주행하거나, 차량 속도가 25km/h 이상인 경우 안전벨트 경고등이 점멸하고, 30초간 경고음이 발생합니다.

안전벨트를 착용하면 경고등과 경고음이 즉시 사라집니다.

### 엔진오일 압력 경고등(적색)

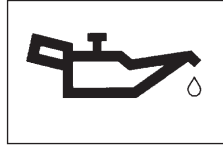

이 경고등은 오일량이 부족하거나 윤활계통에 오일압력이 저하 될 경우에 점등됩니다. 엔진 시동전에는 항상 경고등이 점등되어 있다가 엔진 시동 후에는 경고등이 소등됩니다. 그러나 엔진 시동 후에도 경고등이 점등되어 있다면 차량을 정차 시킨 후 오일 수준 및 윤활계통을 점검하십시오

#### ⚠ 주의

엔진오일 압력 경고등이 점등된 상태에서 계속 운행을 하시면 엔진관련 부품이 심하게 손상될 수 있습니다.

### 충전 경고등(적색)

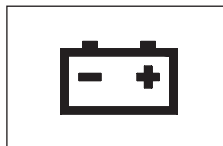

시동 스위치 ON 위치에서 점등되었다가 시동이 걸리면 소등됩니다.

**⚠ 주의**

- 시동후에 소등되지 않는다면 알터네이터 등 충전계통에 이상이 있으므로 당사 정비망에서 점검을 받으십시오.
- 운행중 경고등이 점등되면 배터리가 정상적으로 충전되지 않은 상태이므로 불필요한 전기장치는 모두 끄시고 신속히 당사 정비망에서 점검을 받으십시오.

**⚠ 주의**

배터리가 정상적으로 충전되지 않으면 충전 경고등이 점등됩니다. 주행중 충전장치에 결함이 생기더라도 배터리 전압으로 일정시간 주행이 가능하지만 배터리 전압이 떨어지면 주행중 시동이 꺼질 수 있습니다.

**⚠ 경고**

충전경고등이 점등된 상태에서 계속 운행하시면, 주행중 시동이 꺼져 불의의 사고를 당할 수 있습니다.

**체크 엔진 경고등(호박색)**

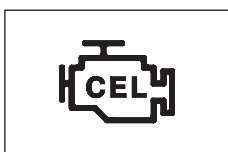

주행중 체크엔진 경고등이 점등되었을 경우, 엔진에 결함이 발생된 것을 의미합니다.

**주**

1. 후처리 장치(ATS), 배출가스 자기진단 이상시
2. 배출가스 관련 부품 이상으로 엔진 출력저하 발생시 또는 엔진 보호기능 작동시

**⚠ 주의**

엔진의 가동은 허용되나 최단시간 내에 가까운 당사 정비망에서 점검 및 정비를 받으십시오.

**스톱엔진 경고등(적색)**



주행중 스톱엔진 경고등이 점등되었을 경우는 다음사항과 같습니다.

- 엔진의 전자제어시스템에 하자 발생
- 엔진 보호 정지시스템에 관련된 하자 발생

**⚠ 주의**

엔진의 전자 제어 시스템에 하자가 발생한 경우에는 엔진의 가동을 정지하고, 가까운 당사 정비망에 연락하여 신속히 점검 및 정비를 받으십시오.

**미등 지시등(녹색)**

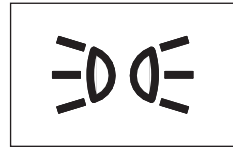

미등 스위치를 "ON" 시켰을 경우 외부 미등과 함께 지시등이 점등됩니다.

### 안개등 지시등(녹색)



미등이 점등된 상태에서 안개등 스위치를 “ON” 시켰을 경우 외부 안개등과 함께 지시등이 점등됩니다.

### 도어열림 경고등(적색)



도어가 열려 있거나 완전히 닫혀 있지 않을때 경고등이 점등됩니다.

#### ⚠ 주의

운행전에는 반드시 도어 닫힘 상태를 점검하여 경고등의 소등여부를 확인하십시오.

### 예열지시등(호박색)

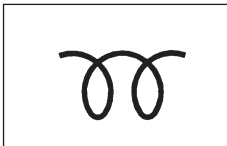

예열 상태를 나타내는 지시등으로 시동스위치가 “ON” 위치에 있는 상태에서 지시등이 점등되었다가 예열이 완료되면 소등됩니다.

### 상향전조등 지시등(청색)

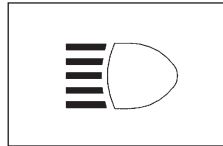

전조등이 상향으로 작동되고 있을 때 지시등이 점등됩니다.

### 하향전조등 지시등(녹색)

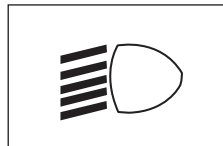

전조등이 하향으로 작동되고 있을 때 지시등이 점등됩니다.

### 리어(뒷쪽) 브레이크 시스템 경고등(적색)



에어계통라인이 파손 또는 누기되거나 에어컴프레서에 이상이 발생되어 에어탱크내의 압력이 위험수준까지 내려가면 (5.3kg/cm<sup>2</sup>) 경고등이 점등되면서 경고음이 울립니다.

#### ⚠ 주의

이때에는 시동을 끈 상태에서 차량을 반드시 정차시키고 경고등이 소등된 후에 운행하십시오.

#### ⚠ 경고

경고등이 점등된 상태로 계속 운행하면 브레이크 기능 저하로 불의의 사고를 당할 수 있습니다.

### 프론트(앞쪽) 브레이크 시스템 경고등(적색)



에어계통라인이 파손 또는 누기되거나 에어 컴프레서에 이상이 발생되어 에어탱크내의 압력이 위험수준까지 내려가면 (5.3kg/cm<sup>2</sup>) 경고등이 점등되면서 경고음이 울립니다.

#### ⚠ 주의

이때에는 시동을 켜 상태에서 차량을 반드시 정차시키고 경고등이 소등된 후에 운행하십시오.

#### ⚠ 경고

경고등이 점등된 상태로 계속 운행하면 브레이크 기능 저하로 불의의 사고를 당할 수 있습니다.

### 배기브레이크 지시등(호박색)



배기브레이크 스위치를 작동하면 지시등이 점등 되어 배기브레이크가 작동하고 있다는 것을 표시하게 됩니다.

### 작업 지시등(녹색:특장)



작업등 스위치를 “ON” 시켰을 경우 지시등이 점등되며 작업등 램프가 점등됩니다.

#### ⚠ 주의

작업등은 정차 상태 또는 시속 20km/h 이하에서만 스위치를 눌렀을 때 점등이 가능하며, 스위치를 또한번 누르면 소등됩니다. 그리고 작업등이 “ON” 상태에서 시속 20km/h 이상이 되면 자동 소등됩니다. 단, 상기 조건은 후진 시에는 예외입니다.

### ABS(Anti-Lock Brake System) 경고등(호박색)



ABS 이상 발생 시 점등됩니다.

#### ⚠ 주의

시동 스위치 ON 위치에서 ABS 경고등은 약 3초간 점등됩니다. 만약 점등되지 않거나 운행 중에 점등되면, ABS 장치에 이상이 발생한 것으로 신속히 당사 정비망에서 점검을 받으십시오.

### 주

ABS(Anti-Lock Brake System)란?

자동차가 급제동 할때 바퀴가 잠기는 현상을 방지하기 위해 개발된 특수 브레이크입니다. 즉, 차량 주행중 눈, 빗길 상태의 노면상에서 급제동시 차체가 불안간 미끄러지는 현상으로 인한 차량 조향능력 상실로 인해 사고율이 급격히 높아지는데 이러한 경우를 대비해 방지해주는 필수적인 안전장치입니다.

### ASR(Anti Spin Regulator) 경고등(호박색)



ASR 작동시 또는 이상 발생시 점등됩니다.

### 주

ASR(Anti Spin Regulator)란?

바퀴가 겹들거나 미끄러지는 현상을 발견하고 제어계통에 작용하여 주행상태에 맞도록 출력을 제어하는 장치입니다. 즉, 차량 주행중 눈, 비길 상태의 노면상에서 전후륜 부분의 바퀴가 노면에 미끄러져 가속시 공회전(Spin)하는 경우를 대비하여, 그 노면을 전후륜 부분이 속도 감지를 통해 전후륜이 공회전하지 않고 접지력과 안정적인 가속력을 향상 시켜주는 보조안전장치입니다.

### ASR OFF 지시등(호박색)



ASR 기능을 사용하지 않고자 ASR OFF스위치를 작동시 또는 ASR 기능이 해제시 점등됩니다.

### P.T.O 지시등(호박색 : 특장)



클러치 페달을 밟고 P.T.O 스위치를 “ON” 시켰을 경우 지시등이 점등되고 경고음이 울립니다. 이때 P.T.O를 작동하면 됩니다.

### 캡틸트 경고등(적색)



캡을 올리거나 캡틸팅 잠금장치에 이상이 있을때 경고등이 점등됩니다.

### ⚠ 주의

운행전에 경고등을 확인하시고 경고등이 들어왔을 경우 잠금장치를 점검하신 후에 운행하십시오.

### 자동변속기 오일온도 경고등(호박색:ZF 자동변속기)

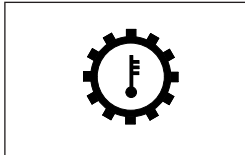

자동변속기 오일의 온도가 121°C (250°F)에 이르면 경고등이 점등되며 ECU는 고단에서의 작동을 억제합니다. 이때는 차량을 멈추고 변속기 냉각 시스템을 점검합니다. 정상 가동중에 변속기가 과열되면 변속기의 오일 레벨을 확인합니다.

정상이면 변속기를 중립(N)에 두고 엔진을 1,200~1,500rpm으로 가동시킵니다. 이렇게 했을때 2~3분 내에 변속기와 엔진의 온도가 정상작동 레벨로 떨어져야 합니다. 온도가 감소하지 않으면 엔진의 회전수를 줄입니다.

변속기의 고온이 지속되면 엔진을 멈추고 당사 정비망에서 점검을 받으십시오.

#### ⚠ 주의

변속기에 기어가 들어가고 출력이 맞는 채로 최대가속에서 엔진을 30초 이상 운전하지 마십시오. 이런 식으로 오래 작동하면 변속기의 오일온도가 과다하게 높아져서 변속기에 심한 과열손상을 초래하게 됩니다.

### 체크자동변속기 경고등(호박색:ZF 자동변속기)

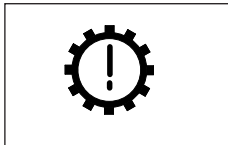

시동키를 "ON" 위치로 돌리면 3초간 점등 후 소등됩니다. 운행중 경고등이 점등되면 자동변속기 관련장치에 이상이 발생한 것이므로 신속히 당사 정비망에서 점검을 받으십시오.

### 자동변속기 경고등(적색:ZF 자동변속기)

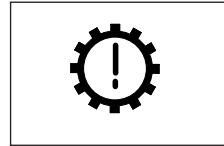

운행중 경고등이 점등되면 자동변속기 계통에 이상이 발생한 것이므로, 즉시 당사 정비망에서 점검을 받으십시오.

### 변속기 쉬프트 레버 경고등(호박색:ZF 자동변속기)



변속기 쉬프트 레버 고장시에 점등됩니다.

### 시스템 자동점검 지시등(호박색:ZF 자동변속기)



시동키를 "ON" 위치로 돌리면 자기진단 작동시 5초간 점등됩니다.

#### ⚠ 주의

시스템 자동점검 지시등이 켜진 상태에서 시동 시 자기진단 오류를 초래할 수 있으므로 가급적 삼가하여 주십시오.

### 연료 경고등(호박색)



연료 탱크 내의 잔류 연료량이 부족할 경우 경고등이 켜집니다. 경고등이 켜지면 가급적 빨리 연료를 보충하십시오.

#### ⚠ 주의

연료가 적은 상태에서 급경사 및 요철도로 등 주행시 경고등이 일시적으로 점등될 수 있습니다.

### OBD 경고등(호박색)

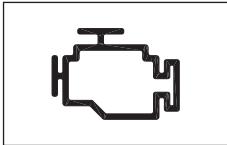

배기가스 저감 장치가 제대로 동작하지 않을때 OBD 경고등이 점등됩니다. (요소수 잔류량 부족, 후처리 시스템 고장 또는 센서 불량, 모터 불량 등)

#### 주

자세한 내용은 14장 배기가스 저감 장치 출력제한 사항을 참조하십시오.

### 수온 경고등(적색)



엔진 냉각수 온도가 너무 높을 경우 경고등이 점등됩니다. 이때에는 냉각수를 점검 보충한 후 과열시에는 가까운 당사 지정 정비장에서 점검 및 정비를 받으십시오.

### 스로틀 인히비트(THROTTLE INHIBIT) 지시등(호박색)



특장 차량의 경우 외부에서 엔진 RPM을 조정하고자 할때 리모트 스로틀(Remote throttle) 스위치를 "ON" 시키면 지시등이 점등됩니다.

### 크루즈 피티오(CRUISE PTO) 지시등(호박색)



엔진에서 RPM을 조절하는 기능이 작동하고 있다는 것을 나타내는 지시등으로 크루즈 피티오 스위치를 "ON" 시켰을때 지시등이 점등됩니다.

### 크루즈 지시등(녹색)



주행 중 크루즈 기능 동작시 점등되며, 기능 해제시 소등됩니다. 크루즈 기능 동작시 LCD 디스플레이 화면에는 크루즈 설정 속도가 녹색으로 함께 표시되며, 크루즈 기능 해제 시에는 회색으로 변합니다.

### 유수분리 경고등(호박색)



프리필터(PRE-FILTER)내에 수분이 고여 있을 경우에 경고등이 점등됩니다. 이때에는 차량을 정차시킨 후 프리필터(PRE-FILTER) 하단에 드레인 플러그를 통해서 수분을 배출해 주십시오.

**⚠ 주의**

프리필터(PRE-FILTER) 내의 수분을 배출하지 않았을 경우에는 연료시스템 전체에 중대한 결함을 초래할 수 있습니다.

### 운전자 유도장치 경고등(호박색)



엔진 후처리 장치(배출가스저감장치)에 문제 발생시 점등됩니다. 경고등이 점등되었을 경우는 다음 사항과 같습니다.

- 부적절한 첨가제 품질
- 첨가제 소모량낮음
- 첨가제 분사중단
- 감시 장치의 오작동  
(또는 운전자의 임의조작)
- 요소수 잔류량낮음

### 연소 배기계 필터 경고등(호박색)

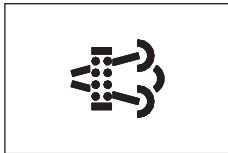

배기 가스에 포함되어 배출되는 숲검댕이(PM)가 후처리 필터(DPF)에 막혔거나, 후처리 장치측의 강제 재생이 필요할 경우 점등됩니다.

**주**

1. 후처리 필터(DPF) 막힘 상태 : 하~중~상(3단계)
2. 엔진출력저하 있음
3. 80km/hr~90km/hr로 1시간 이상 주행

**주**

- 경고등이 계속 점등 상태인 경우:  
DPF 자동재생을 위해 경고등이 소등 될 때까지 주행을 계속하거나, 차량을 안전한 곳에 주차 후 DPF 강제재생을 하십시오.
- 경고등이 계속 점멸할 경우:  
즉시 차량을 안전한 곳에 주차 후 DPF 강제재생을 하십시오.
- 스톱엔진경고등(적색)과 OBD 경고등(호박색)이 동시에 점등된 경우:  
즉시 차량을 안전한 곳에 정차 후 긴급 서비스 출동을 요청하십시오.

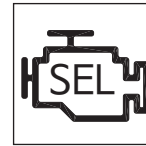

(적색)

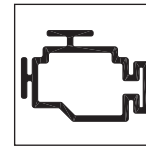

(호박색)

후처리 필터(DPF)의 막힘 정도가 심각하여, 긴급서비스 출동이 필요한 경우 점등됩니다.

### 엔진 에코모드 지시등(녹색)



경제 운전을 지원하는 엔진 에코모드 스위치를 누르면 점등됩니다.

### 차선이탈 경고 시스템(LDW) 경고등(호박색)



좌측 차선 이탈시 경고

차량이 좌측 차선을 이탈할 경우 이탈한 방향의 경고등이 점멸하며 경고음이 울립니다.



우측 차선 이탈시 경고

차량이 우측 차선을 이탈할 경우 이탈한 방향의 경고등이 점멸하며 경고음이 울립니다.

#### ⚠ 주의

눈이나 흙 등으로 차선을 식별할 수 없을 때에는 차선이탈 경고를 하지 않을 수 있습니다.

#### ⚠ 주의

- 차선이탈 경고 시스템(LDW)이 켜져있고 차량 속도가 60km/h 이상일때 방향지시 스위치를 작동시키지 않고 다른 차선으로 이동했을 경우 차선이탈 경고음이 울립니다.
- 차선을 변경하고자 할 경우에는 방향지시등 스위치를 작동 후 차선을 변경하십시오.

#### • 차선이탈 경고 시스템(LDW) 이상 발생시

#### ⚠ 주의

차선이탈 경고 시스템(LDW)에 이상이 발생할 경우 우측 차선 이탈 경고등(🚗)이 점등됩니다. 이때에는 당사 정비망에서 점검 및 정비를 받으십시오.

### 매연필터장치(DPF) 강제재생 진행중 지시등(녹색)

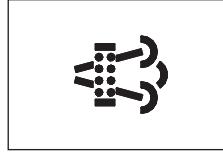

매연필터장치(DPF) 강제재생이 진행 중일때 점등됩니다.

#### 주

ED45C(FPT) 엔진의 경우 강제재생 모드에 진입 하였을때 지시등이 점멸하고, 강제재생이 진행 중일 때는 점등됩니다.

### 로드 티핑 경고등(호박색:특장)



덤핑시 작동등 및 경고등이 점등되며 경고음이 울립니다.

### 브레이크 페달 지시등(녹색:ZF 자동변속기)

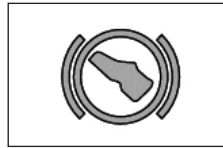

엔진, 변속기를 보호하기 위해 브레이크 페달을 밟을 필요가 있을 경우 지시등이 점등됩니다.

(중립에서 D(전진) 또는 R(후진)으로 변속하려면 브레이크 페달을 밟고 변속하시기 바랍니다.)

## 긴급제동(AEB)/능동형 크루즈 컨트롤(ACC)

### 시스템 경고등(호박색)



긴급제동(AEB)과 능동형 크루즈 컨트롤(ACC) 시스템에서 충돌 위험시 경고등이 점등되며 경고음이 울립니다.

## 긴급제동 시스템(AEB) 경고등(호박색)



전방 충돌 위험상황으로 판단될 경우 긴급제동 시스템(AEB)은 동작하며 경고등은 점등합니다. 그리고 긴급제동 시스템(AEB) OFF 스위치를 누르면 동작이 해제되고 경고등이 점등합니다. 또한 긴급제동 시스템(AEB)에 이상이 있을 경우 점등하게 되므로 이러한 경우에는 당사 정비망에서 현재 센서의 상태 및 차량 상태를 점검하십시오.

### 주

#### ※ 긴급제동 시스템(AEB:Advanced Emergency Braking)

충돌 위험을 줄여주기 위한 장치로, 차량거리 감지 센서인 레이더(radar)를 통하여 앞차량과의 거리를 미리 인식하여 충돌 위험 단계에 따라 경고 디스플레이, 경고음이 울려 브레이크 순간 동작으로 충돌 위험을 운전자에게 알리고, 브레이크를 구동시켜 승객을 보호하는 시스템입니다.

### 주의

- 긴급제동 시스템(AEB)은 전방 차량과의 거리, 상대속도 및 운전자의 반응 여부에 따라 위험도를 판단하여 작동하지만, AEB에 의한 감속이 앞차와의 충돌 방지를 위해 충분하지 않을 수 있습니다. AEB는 도로 및 교통 상황에 자동 대응하지 못하므로 시스템 작동을 위하여 위험한 운전을 시도하지 마십시오.
- 긴급제동 시스템(AEB)은 전방추돌 사고를 100% 방지할 수 있는 장치가 아닌 긴급 상황시 주행 속도를 줄여주는 충돌 저감 장치입니다. 운행중 전방 주시를 통해 긴급 상황시 미리 감속을 하여 안전 운행하십시오.

## 능동형 크루즈 컨트롤 시스템(ACC) 지시등(호박색)

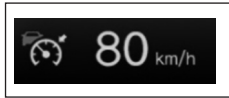

컬러 LCD

주행중 능동형 크루즈 컨트롤 시스템 (ACC) 동작시 점등되며 기능해제시 소등됩니다. 능동형 크루즈 컨트롤 시스템(ACC) 동작시 컬러LCD 디스플레이 화면에는 크루즈 설정 속도가 녹색으로 함께 표시되며, 능동형 크루즈 컨트롤 기능 해제 시에는 회색으로 변합니다.

앞차 미인식시 차모양이 녹색으로 표시되며, 앞차 인식시 차모양은 호박색으로 변합니다.

### 주

※ 능동형 크루즈 컨트롤 시스템(ACC:Advanced Cruise Control)  
가속페달을 밟지 않아도 차량의 속도를 일정하게 유지시켜주고 전방의 차량을 감지하여 앞차와의 거리를 일정하게 유지시켜 주는 편의장치입니다.

## 능동형 크루즈 컨트롤 시스템(ACC) 고장 경고등(호박색)



센서 커버 시스템 고장 또는 오염 발생시 점등됩니다. 경고등이 켜지면 가급적 빨리 오염을 제거하십시오. 오염이 제거되었을 경우 재시동시 경고등은 소등됩니다.

### 주의

- 차간 거리 감지 센서의 감지 영역 내에 임의로 액세서리(번호판 몰딩, 스티커 등)를 부착하거나 그릴을 교체하지 마십시오. 센서의 성능에 영향을 미칠 수 있습니다.
- 그릴 주위를 깨끗하게 유지 하십시오.
- 세차시 커버의 훼손 방지를 위해 부드러운 천으로 세차 하십시오. 또한, 그릴 뒷면 센서에 직접적으로 고압 세차로 물을 분사하지 마십시오.
- 센서나 센서 주변에 강한 충격이 가해지지 않도록 하십시오. 충격으로 인해 센서가 정상 위치를 벗어나면 정상적으로 작동하지 않을 수 있습니다. 당사 정비망에서 점검 및 정비를 받으십시오.
- 센서 커버는 반드시 순정 부품을 사용해야 합니다. 센서 커버에 임의로 도장, 도색 처리를 하지 마십시오.

## 방향지시등/비상경고등(녹색)

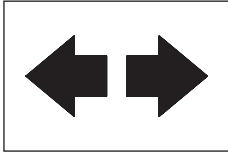

차량의 방향을 바꿀 경우 방향지시 스위치에 의해 해당 방향의 방향 지시등이 점등되며, 위험을 알리기 위해 비상경고 스위치를 "ON"하면 오른쪽, 왼쪽방향 지시등이 모두 깜박입니다.

### 주

깜빡이지 않으면 퓨즈와 전구를 확인하고 결함이 있는 것은 교체하여 주십시오.

### 주

방향지시등이 정상보다 빠르게 깜빡이면 방향지시등이 전구가 끊어진 것이니 규격용량의 전구로 교환하여 주십시오.

### ⚠ 경고

방향지시등과 비상경고등은 안전 운행에 반드시 필요하므로 수시로 점검하여 끊어진 전구는 즉시 교환해서 예기치 못할 사고를 미연에 방지하시기 바랍니다.

# 컬러 LCD 디스플레이 장치

## 시작화면

컬러 LCD 디스플레이 장치는 메터클러스터의 중앙처리장치가 차량의 각종 센서 및 스위치류의 신호를 받아 각종 게이지, 경고등, 주행정보, 고장진단을 표시하는 장치입니다.

자가진단 화면



시동스위치 “ON”시에 최초로 표현되는 화면으로, 시스템 자가진단 화면이 3초간 나타난 후 사라집니다.

일반 주행모드 화면



시스템 자가진단 종료 후 주행모드 화면이 표시 됩니다.

이때에 경고등이 점등되어 있으면, 해당 시스템 점검이 필요합니다.

※ 고객 선택 정보영역은 고객이 필요한 정보를 선택하여 주행화면에 표시할수 있습니다.



영역	설 명	정 보
1	경고등 표시 영역이며 최대 6개까지 표현됩니다. 6개 이상의 경고등 발생 시 2초 간 화면이 전환되면서 표현 되고, 차선이탈 경고 시스템(LDW) 경고 발생 시 기존 경고 등에 우선하여 단독으로 차선이탈 경고 시스템(LDW) 경고 등이 표시됩니다.	각종 경고등표현
2	크루즈 컨트롤(CC)/능동형 크루즈 컨트롤(ACC)속도 및 자동변속기 기어단수가 표시됩니다.	CC/ACC & 기어단수
3	고객 선택정보 영역 1 "ENTER" 스위치를 눌러 고객이 원하는 정보를 선택할 수 있습니다.	(고객 선택 정보 1) 1. 순간연비 2. 평균연비 3. 주행가능 거리 4. Trip A 연비 5. Trip B 연비 6. 엔진부하율 7. 배터리 전압 8. 유레아(요소수) LEVEL 잔량 9. 엔진오일 압력
4	메뉴 선택 영역 "ENTER" + ESC(TRIP)" 스위치를 동시에 2초간 눌러 고객이 원하는 메뉴를 선택할 수 있습니다.	(메뉴) 1. ECO(주행정보) 2. 차량정보 3. 고장진단 4. 환경설정 5. 정비주기 설정
5	시간 표시 영역 ** AWD 적용시 AWD 기어가 표시됩니다. (H,N,L)	시계 AWD 기어
6	고객 선택정보 영역2 "UP"/"DOWN" 스위치를 눌러 고객이 원하는 정보를 선택 할 수 있습니다.	(고객 선택정보2) 1. 아무것도 표현되지 않음 2. TripA 주행정보 3. TripB 주행정보 4. 주행가능거리 5. 시계 6. ECO 드라이빙 7. 엔진 부하율 8. 엔진 회전수 9. 차량속도 10. ACC DISTANCE 모드

크루즈 컨트롤(CC)/능동형 크루즈 컨트롤 시스템(ACC) 동작표시

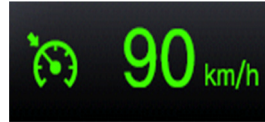

(크루즈 동작시)

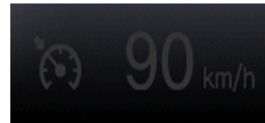

(크루즈 해제시)

크루즈 기능 동작시 설정 속도와 심볼이 녹색으로 표현되며, 크루즈 해제시에는 회색으로 변합니다.

자동변속기 기어단수 표시



(자동모드)



(수동모드)

자동변속기가 자동모드일 경우의 현재 기어단수가 표시합니다.

자동변속기가 수동모드일 경우의 기어단수만 표시됩니다. (ZF8AP800T 자동변속기만 해당됩니다.)

# 컬러 LCD 디스플레이 장치-고객 선택정보 영역1

고객 선택정보 영역 1  
에어압력계(리어)

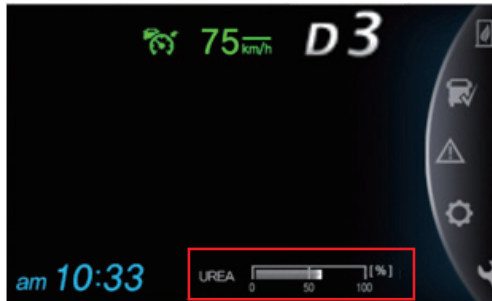

일반 주행모드 화면에서 “ENTER” 스위치를 누를 때 마다 배터리 전압, 유레아(요소수) 잔량, 엔진오일 압력, 순간연비, 평균연비, 주행가능거리, Trip A 평균연비, Trip B 평균연비, 엔진부하율이 번갈아 표시됩니다.

선택된 정보는 자동저장 되어 다음 시동 키를 “ON” 했을 때 선택한 정보가 상시 표현됩니다.

단, 엔진 시동 전에는 배터리 전압이 기본적으로 표시되며, 엔진 시동 후에 고객이 선택한 정보로 변경되어 표현됩니다.



- 배터리 전압 16 20 24 28 32 [v]
- UREA 0 50 100 [%]
- 엔진오일 압력 0 5 10 [bar]
- 순간연비 1.3 km/l
- 평균연비 10.0 km/l
- 주행가능거리 590 km
- Trip A 평균연비 1.3 km/l
- Trip B 평균연비 1.3 km/l
- 엔진부하율 55 %

ENTER

ENTER

5  
계  
기  
판

## 배터리 전압

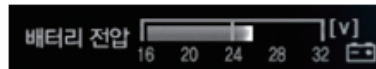

(배터리 전압이 정상일 경우)

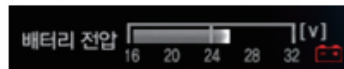

(배터리 전압이 낮을 경우)



(충전 시스템에 문제가 있을 경우)

배터리 전압을 표시합니다. 배터리 전압이 정상일 경우에는 흰색으로 표시되며, 배터리 전압이 21.5V 이하, 32V 이상일 경우에는 붉은색으로 표시됩니다. 충전시스템에 문제가 있을 경우 배터리 심볼이 흰색에서 붉은색으로 표시됩니다.

### 주

엔진 시동 후에도 배터리 심볼이 붉은색으로 표시된다면 알터네이터 등 충전 계통에 이상이 있으므로 당사 정비망에서 점검을 받으십시오.

## 유레아(요소수) 잔량



(유레아(요소수) 잔량이 정상범위일 경우)



(유레아(요소수) 잔량이 15~10%일 경우)  
적색점등



(유레아(요소수) 잔량이 10%미만일 경우)  
적색점멸

유레아(요소수) 탱크내의 유레아(요소수)잔량을 표시합니다.

유레아(요소수) 잔량이 정상범위일 경우에는 흰색으로 표시되며, 유레아(요소수) 잔량이 15%이하일 경우에는 붉은색으로 표시되며, 10% 미만일 경우에는 "UREA" 표시가 점멸합니다.

### 주

유레아(요소수) 잔량이 붉은 색으로 표시될 경우, 요소수 용액 잔량을 확인하신 후 요소수 용액이 소진되기 전에 미리 보충하여 운행하십시오.

## 엔진오일 압력



(엔진오일 압력이 정상범위일 경우)



(엔진오일 압력이 낮을 경우)

엔진오일 압력을 표시합니다. 엔진오일 압력이 정상범위일 경우에는 흰색으로 표시되며, 압력이 낮을 경우 (0.5bar 이하)에는 붉은색으로 표시됩니다.

주
엔진 시동 후에도 엔진오일 압력이 붉은색으로 표시되면 엔진오일 계통을 점검하십시오.

### 1. 순간연비

순간연비 1.3 km/l

엔진 시동후의 순간연비를 나타냅니다. 엔진 시동전 상태에서는 "--. -km/l"로 표현됩니다.

### 2. 평균연비

평균연비 10.0 km/l

총 주행거리에 따른 누적평균 연비를 나타내며, 초기화 되지 않습니다.

### 3. 주행가능거리

주행가능거리 590 km

연료탱크의 연료 잔류량을 기준으로 연료게이지가 'E' 위치까지 도달할 때 까지 차량이 주행할 수 있는 거리를 표현합니다.

### 4. TripA 평균연비

Trip A 평균연비 1.3 km/l

Trip A 구간의 평균연비를 표현하며,  
메인(Main) LCD 화면에서 UP/DOWN 스위치를 이용한 Trip A 주행정보 화면에서 TRIP 스위치를 2초이상 눌러 Trip A 구간거리계를 0km로 초기화 시키면 Trip A 평균연비도 초기화 됩니다.

### 5. TripB 평균연비

Trip B 평균연비 1.3 km/l

Trip B 구간의 평균연비를 표현하며,  
메인(Main) LCD 화면에서 UP/DOWN 스위치를 이용한 Trip B 주행정보 화면에서 TRIP 스위치를 2초이상 눌러 Trip B 구간거리계를 0km로 초기화 시키면 Trip B 평균연비도 초기화 됩니다.

### 6. 엔진부하율

엔진부하율 55 %

현재 엔진의 부하율을 표현합니다.

# 컬러 LCD 디스플레이 장치-고객 선택정보 영역2

## 고객 선택정보 영역2



일반 주행모드 화면에서 UP/DOWN 스위치를 누를 때 마다 NONE, Trip A 주행정보, Trip B 주행정보, 주행가능거리, 시계, ECO 드라이빙, 엔진 부하율, 엔진 회전수, 차량 속도, ACC DISTANCE MODE 등이 번갈아 표시됩니다.

선택된 정보는 자동 저장되어 다음 시동 키를 "ON" 했을 때 선택한 정보가 상시 표현됩니다.

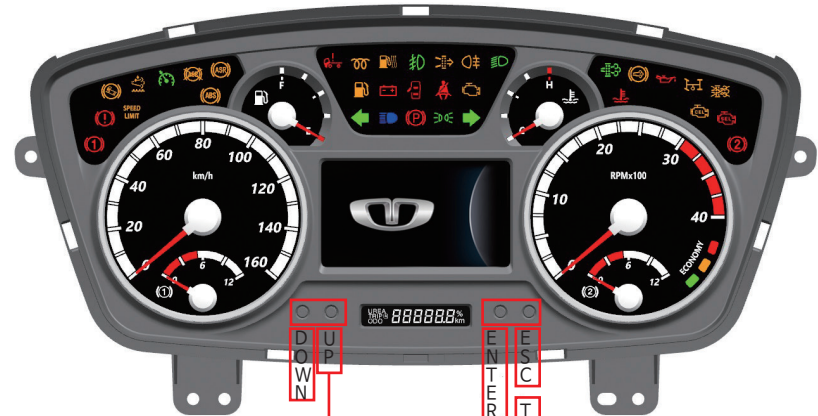

5  
계  
기  
판



NONE



아무것도 표시하지 않습니다.



Trip A 주행정보



Trip A 구간의 평균연비, 주행거리, 연료소모량을 표현합니다.

주
TRIP 스위치를 2초 이상 눌러 Trip A 구간거리계를 0km로 초기화 시키면 세그먼트(Segment) LCD 상의 Trip A도 초기화 됩니다.

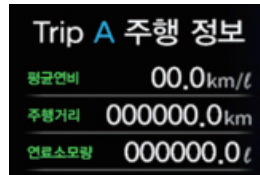

### Trip B 주행정보



Trip B 구간의 평균연비, 주행거리, 연료소모량을 표현합니다.

주
Trip 스위치를 2초이상 눌러 Trip B 구간거리계를 0km로 초기화시킬 수 있습니다. 단, 세그먼트(Segment) LCD에는 Trip A만 표현되고, Trip B는 표현되지 않습니다.

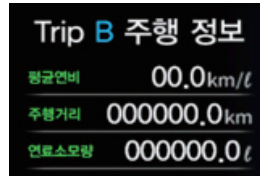

### 주행가능거리



연료탱크의 연료 잔류량을 기준으로 연료게이지가 'E' 위치까지 도달 할 때 까지 차량이 주행할 수 있는 거리를 표현합니다. 주행가능거리는 연료탱크의 연료 잔류량과 차량의 평균연비를 통해 계산되기 때문에 오차가 발생할 수 있습니다.

주
주행가능거리가 50km이하일 경우에는 주행가능거리가 표시되지 않습니다.(---km로 표현됨)



## 시계



현재 시각을 오전(am), 오후(pm) 구분하여 표현합니다.  
좌측 하단에 표현되어 있던 시계는 사라집니다.

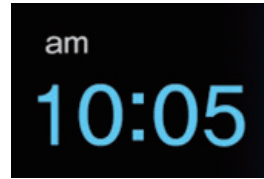

## ECO 드라이빙



엔진에서 소비되는 시간당 연료소모량을 기준으로 경제운전을 유도하기 위해 ECO 드라이빙 상태를 그래프 형태로 표현합니다.

흰색 또는 녹색 그래프가 유지되도록 운전을 하시면 연비운전에 도움이 됩니다.

주
ECO 드라이빙은 차종 및 운행습관에 따라 다르게 나타날 수 있습니다. 차량의 특성에 맞게 ECO 드라이빙의 녹색 그래프 범위를(Min. Max)를 메인메뉴→환경설정→ECO 드라이빙에서 직접 설정 할 수 있습니다. 차량 출고시 MIN 값이 7L/h, MAX값이 20 L/h로 설정되어 있습니다.

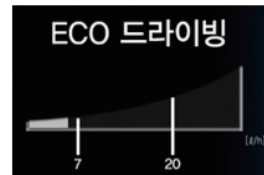

연비우수 조건 (흰색)

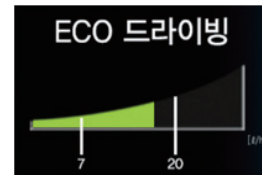

연비보통 조건 (녹색)

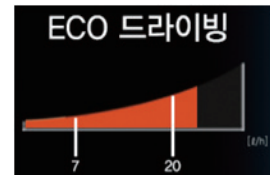

연비불리 조건 (적색)

### 엔진 부하율



현재 엔진의 부하율을 표현합니다.

주
엔진 부하율을 낮게 유지하는 것이 경제운전에 도움이 됩니다.

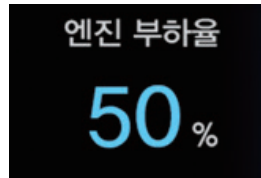

### 엔진 회전수



현재 엔진의 회전수를 표현합니다.

주
적당한 엔진 회전수를 유지하는 것이 경제운전에 도움되며, 엔진 회전 속도계 지침 LED 색깔을 녹색으로 유지하는 것이 도움이 됩니다.

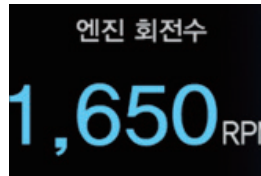

### 차량속도



현재 차량의 속도를 표현합니다.



### ACC DISTANCE MODE



모드 설정 상태와 앞차의 속도와 거리를 표현합니다.



### 주

- 능동형 크루즈 컨트롤 시스템(ACC)이 설정되면 별도의 조작 없이 자동으로 작동됩니다.
- 최초 3단계로 자동 설정됩니다. 스위치를 누를 때마다 차간 거리가 변경됩니다. 차량의 속도 및 도로 상태에 따라 선택하십시오.  
3단계 → 4단계 → 5단계 → 1단계 → 2단계 → 3단계
- ※ 예를 들어 앞 차량의 속도가 90km/h이면,  
5단계 - 약 75m  
4단계 - 약 62.5m  
3단계 - 약 50m  
2단계 - 약 40m  
1단계 - 약 33m  
로 거리를 유지합니다. 차속에 따라 이 거리는 변경됩니다.

# 컬러 LCD 디스플레이 장치-경고표시영역

경고 표시 영역

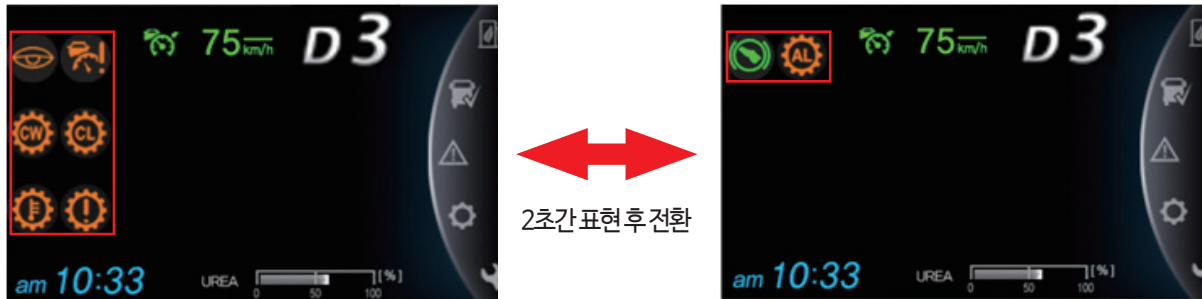

각종 경고등이 표시됩니다.  
한번에 최대 6개의 경고등이 표현되며,  
6개가 넘어갈 경우 2초 간격으로 화면 전환하면서 표현됩니다.

## 차선이탈 경고시스템(LDW) 작동표시



차량이 좌측 차선을 이탈할 경우 좌측 차선 이탈 경고 화면이 디스플레이 되며, 좌측 차선 이탈 경고등이 점멸합니다. 이때 좌측 차선 이탈 경고 화면과 경고음이 함께 울립니다.



차량이 우측 차선을 이탈할 경우 우측 차선 이탈 경고 화면이 디스플레이 되며, 우측 차선 이탈 경고등이 점멸합니다. 이때 우측 차선 이탈 경고 화면과 경고음이 함께 울립니다.

차선이탈 경고  
디스플레이

차선이탈 경고등

### ▲ 주의

차선이탈 경고 시스템(LDW)에 이상이 발생할 경우 우측 차선 이탈 경고등(  )이 상시 점등됩니다. 이때에는 당사 정비망에서 점검 및 정비를 받으십시오.

# 컬러 LCD 디스플레이 장치-메뉴구성

## 메뉴구성

메인메뉴	경로1	경로2	기능
1.ECO	주행정보	-	총 주행거리/주행가능거리/평균연비/총 연료소모량 표현
2. 차량정보	엔진오일	엔진오일 압력	엔진오일 압력표현
		엔진오일 온도	엔진 오일 온도 표현
	배터리 전압	-	배터리 전압 표현
	차대번호 조회		차대번호 표현
3. 고장진단	ENGINE/ATS ECU	-	고장 진단 코드 표현
	ABS ECU		
	AUTO T/M ECU		
	INSTRUMENT CLUSTER		
	ACC/AEBS ECU		
	ADAS ECU		
4. 환경설정	LCD 밝기(야간)	-	야간 주행시 컬러 LCD 밝기 조절
	ECO 드라이빙	-	ECO 드라이빙의 경제운전을 위한 구간 설정 (녹색 표현 구간 설정)
	언어	-	언어 설정 : 한국어, 영어, 중국어
5. 정비 주기 설정	엔진오일	-	다음 교환 시까지 남은거리, 교환주기 설정, 교환완료
	미션오일		
	냉각수		
	액슬오일		

# 컬러 LCD 디스플레이 장치-메인메뉴

메인메뉴

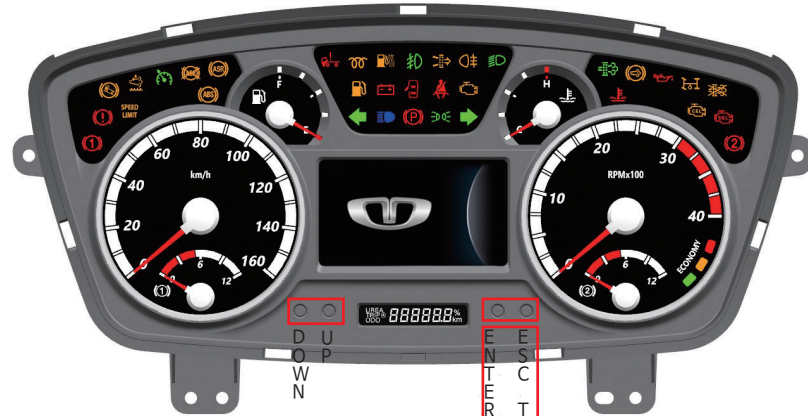

일반주행 화면에서 ENTER+ESC(TRIP) 스위치를 동시에 2초 이상 누르면 메인 메뉴 화면으로 진입합니다. 이후 UP/DOWN 스위치를 누르면 ECO, 차량정보, 고장진단, 환경설정, 정비주기 설정 메뉴가 번갈아 표현됩니다.

메뉴를 선택하고 ENTER 스위치를 누르면 메뉴에 진입하고, ESC 스위치를 누르면 이전화면으로 되돌아 갑니다.

ENTER + ESC(2초이상)

DOWN

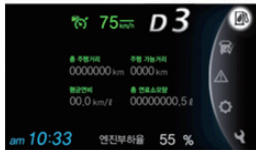

ECO



차량정보



고장진단



환경설정

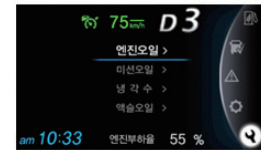

정비주기설정

UP

## 1. ECO



경제운전을 위한 총 주행거리, 주행가능거리, 평균연비, 총 연료소모량을 확인 할 수 있습니다.

## 2. 차량정보



차량의 유지관리에 필요한 차량정보를 표현하며, 엔진오일, 배터리 전압, 차대번호 정보를 확인 할 수 있습니다.

## 2-1. 엔진오일

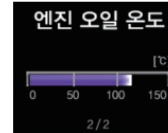
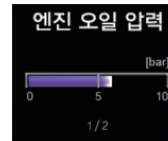

UP/DOWN 스위치를 눌러 엔진 오일 압력과 온도를 확인 할 수 있습니다.  
엔진 오일 압력이 낮을 경우(50bar 이하) 붉은색 그래프로 표현됩니다.

## 2-2. 배터리전압



배터리 전압을 표시합니다.  
배터리 전압이 낮을 경우(21.5V) 붉은색 그래프로 표현됩니다.

### 2-3. 차대번호 조회



차대번호 조회  
VIN  
Z80N63MLK42H15JG0

차량의 고유번호인 차대번호를 확인 할 수 있습니다.

### 3. 고장진단



ENGINE/ATS ECU >  
ABS ECU >  
AUTO T/M ECU >  
1/2

(고장코드가 없을 경우)

ENGINE/ATS ECU  
고장코드 없음

차량의 제어시스템에 문제가 있을 경우 고장 코드를 표현합니다.

고장코드가 없을 경우에는 “고장코드 없음”이 표현됩니다.



고장코드가 발생하였을 경우, 정비장에서 점검 및 정비를 받으십시오.

ENGINE/ATS ECU >  
ABS ECU >  
AUTO T/M ECU >  
1/2

INSTRUMENT CLUSTER >  
ACC/AEBS ECU >  
ADAS ECU >  
2/2



ENGINE/ATS ECU > 1  
ABS ECU >  
AUTO T/M ECU > 1

(고장코드가 발생하였을 경우)

ENGINE/ATS ECU 1  
SPN FMI  
1. 5675 03

#### 4. 환경설정



계기판의 사용환경(LCD 밝기, ECO 드라이빙, 언어)을 설정을 할 수 있습니다.

#### 4.1 LCD 밝기(야간)

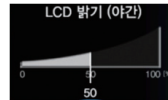

야간 주행시 운전석 좌측의 조명밝기 조절 스위치와 별도로 컬러 LCD 디스플레이의 밝기를 조절 할 수 있습니다.

#### 주의

미등이나 전조등이 켜져 있지 않은 상태에서는 컬러 LCD 디스플레이의 밝기가 조절 되지 않습니다.

화면밝기 조정은 주간 90% 밝기, 야간은 주간 밝기의 35~50% 밝기로 조절할 수 있도록 설정되어 있습니다. (운전석 좌측의 조명밝기 조절 스위치를 이용하십시오.)

## 4.2 ECO 드라이빙

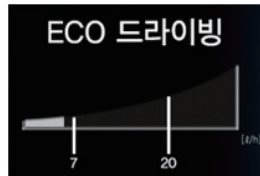
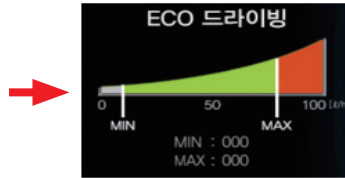

연비우수 조건(흰색)

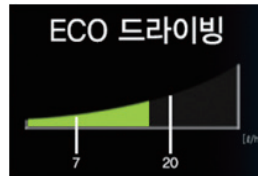

연비보통조건(녹색)

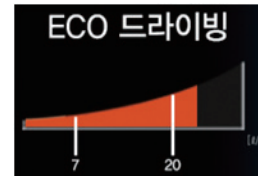

연비불리 조건(적색)

일반 주행화면에 표현되는 ECO 드라이빙 그래프에서 녹색 그래프로 표현되는 구간의 시작점(MIN)과 끝점(MAX) 값을 설정할 수 있습니다.

### 4.3 언어 설정

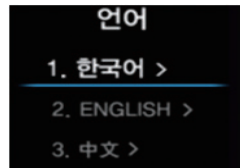

계기판에 표현되는 언어를 설정할 수 있습니다.

### 5. 정비주기 설정

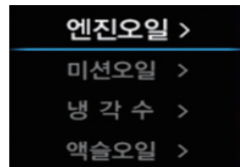

엔진오일, 미션오일, 냉각수, 액슬오일 교환 주기를 설정할 수 있습니다.

## 5.1 엔진오일 교환주기 설정

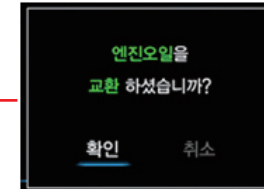
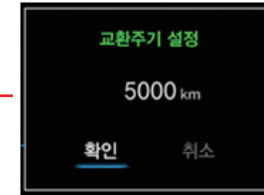

다음 엔진오일 교환까지의 남은 거리를 보여줍니다.

엔진오일 교환 주기 설정은 UP/DOWN 스위치를 이용하여 1000km 단위로 설정할 수 있습니다.

**⚠ 주의**

차량 출고 시에는 교환주기 설정 값이 0km로 초기화 되어 출고됩니다.  
교환주기 설정 값을 0km로 설정하시면 교환주기 알림 팝업(POP-UP) 메시지가 표현되지 않습니다.

엔진오일을 교환하였을 경우 다음 교환 시까지 남은 거리를 교환주기 설정 값으로 초기화 합니다.

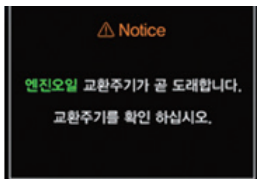

(교환주기가 1000km 이하 남았을때)

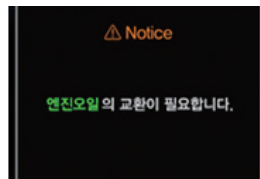

(교환주기가 500km 이하 남았을때)

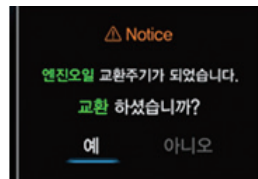

(교환주기가 도래하였을 때)

엔진오일 교환주기가 1000km 이하일 때, 500km이하일 때, 0km일 때 각각 팝업(POP-UP) 메시지가 “빠~”하는 경고음과 함께 표현됩니다.

팝업(POP-UP) 메시지가 나타났을 때 UP, DOWN, ENTER, ESC(TRIP) 스위치 중 아무 스위치나 누르면 팝업(POP-UP)이 사라집니다.

엔진오일 교환주기가 되었을 때 표현되는 팝업(POP-UP) 메시지에서 “예”를 선택하면 설정된 교환주기로 초기화 됩니다.

## 5.2 미션오일 교환주기 설정

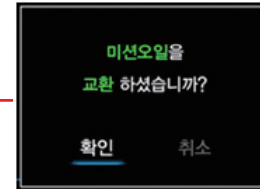
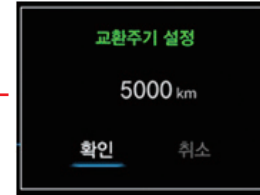

다음 미션오일 교환까지의 남은 거리를 보여줍니다.

미션오일 교환 주기 설정은 UP/DOWN 스위치를 이용하여 1000km 단위로 설정할 수 있습니다.

**⚠ 주의**

차량 출고시에는 교환주기 설정 값이 0km로 초기화 되어 출고됩니다.  
 교환주기 설정 값을 0km로 설정하시면 교환주기 알림 팝업(POP-UP) 메시지가 표현되지 않습니다.

미션오일을 교환하였을 경우 다음 교환 시까지 남은 거리를 교환주기 설정 값으로 초기화 합니다.

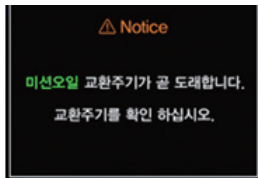

(교환주기가 1000km 이하 남았을때)

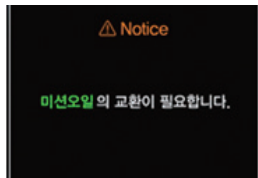

(교환주기가 500km 이하 남았을때)

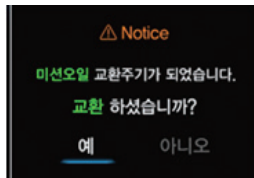

(교환주기가 도래하였을 때)

미션오일 교환주기가 1000km 이하일 때, 500km 이하일 때, 0km일 때 각각 팝업(POP-UP) 메시지가 “삐~”하는 경고음과 함께 표현됩니다.

팝업(POP-UP) 메시지가 나타났을 때 UP, DOWN, ENTER, ESC(TRIP) 스위치 중 아무 스위치나 누르면 팝업(POP-UP)이 사라집니다.

미션오일 교환주기가 되었을 때 표현되는 팝업(POP-UP) 메시지에서 “예”를 선택하면 설정된 교환주기로 초기화 됩니다.

### 5.3 냉각수 교환주기 설정



다음 냉각수 교환까지의 남은 거리를 보여줍니다.  
냉각수 교환 주기 설정은 UP/DOWN 스위치를 이용하여 1000km 단위로 설정할 수 있습니다.

**⚠ 주의**

차량 출고 시에는 교환주기 설정 값이 0km로 초기화 되어 출고됩니다.  
교환주기 설정 값을 0km로 설정하시면 교환주기 알림 팝업(POP-UP) 메시지가 표현되지 않습니다.

냉각수를 교환하였을 경우 다음 교환 시까지 남은 거리를 교환주기 설정 값으로 초기화 합니다.

**⚠ Notice**

냉각수 교환주기가 곧 도래합니다.  
교환주기를 확인하십시오.

(교환주기가 1000km 이하 남았을때)

**⚠ Notice**

냉각수의 교환이 필요합니다.

(교환주기가 500km 이하 남았을때)

**⚠ Notice**

냉각수 교환주기가 되었습니다.  
교환 하겠습니까?  
예 아니오

(교환주기가 도래하였을 때)

냉각수 교환주기가 1000km 이하일 때, 500km 이하일 때, 0km일 때 각각 팝업(POP-UP) 메시지가 “삐~”하는 경고음과 함께 표현됩니다.

팝업(POP-UP) 메시지가 나타났을 때 UP, DOWN, ENTER, ESC(TRIP) 스위치 중 아무 스위치나 누르면 팝업(POP-UP)이 사라집니다.

냉각수 교환주기가 되었을 때 표현되는 팝업(POP-UP) 메시지에서 “예”를 선택하면 설정된 교환주기로 초기화 됩니다.

## 5.4 액슬오일 교환주기 설정

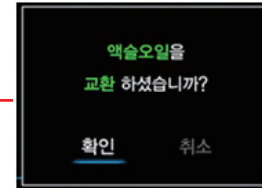
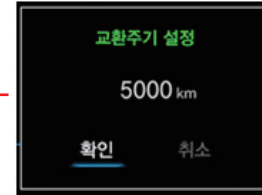

다음 액슬오일 교환까지의 남은 거리를 보여줍니다.

액슬오일 교환 주기 설정은 UP/DOWN 스위치를 이용하여 1000km 단위로 설정할 수 있습니다.

⚠ 주의
차량 출고시에는 교환주기 설정 값이 0km로 초기화 되어 출고됩니다.
교환주기 설정 값을 0km로 설정하시면 교환주기 알람 팝업(POP-UP) 메시지가 표현되지 않습니다.

액슬오일을 교환하였을 경우 다음 교환 시까지 남은 거리를 교환주기 설정 값으로 초기화 합니다.

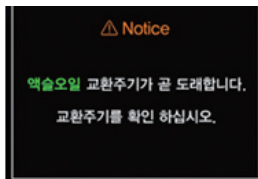

(교환주기가 1000km 이하 남았을때)

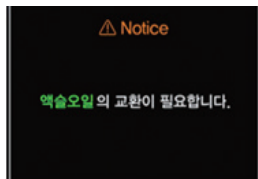

(교환주기가 500km 이하 남았을때)

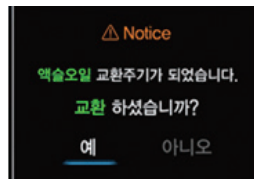

(교환주기가 도래하였을 때)

액슬오일 교환주기가 1000km 이하일 때, 500km 이하일 때, 0km일 때 각각 팝업(POP-UP) 메시지가 “삐~”하는 경고음과 함께 표현됩니다.

팝업(POP-UP) 메시지가 나타났을 때 UP, DOWN, ENTER, ESC(TRIP) 스위치 중 아무 스위치나 누르면 팝업(POP-UP)이 사라집니다.

액슬오일 교환주기가 되었을 때 표현되는 팝업(POP-UP) 메시지에서 “예”를 선택하면 설정된 교환주기로 초기화 됩니다.

ZF자동변속기정보 표현 1/2



자동변속기가 자동모드일 경우의 현재 기어단수가 표시합니다.



자동변속기가 수동모드일 경우 기어단수만 표시됩니다. (ZF8AP800T 자동변속기만 해당됩니다.)



자동변속기가 중립상태일 때 녹색의 “N” 문구가 표시됩니다.



주행 중 에코롤 기능이 동작할 경우 녹색 “AN” 문구가 표시됩니다. (ECO-Roll 기능이 있는 자동변속기에서만 표시됩니다.)



자동변속기가 후진 상태 일때의 기어단수가 붉은색으로 표시됩니다.



자동변속기시 시스템이 자기진단모드 상태일 때 호박색의 “CH”문구가 표시됩니다. 계기판 자기진단 후 2초간 표시된 후 사라집니다.

ZF자동변속기정보 표현 2/2

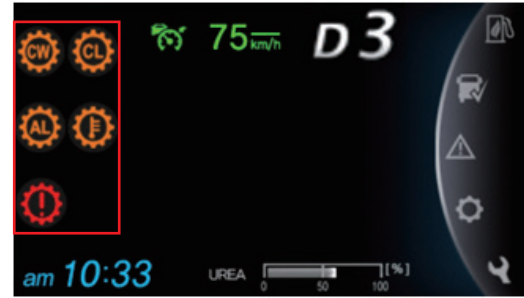

자동변속기에 문제가 발생하여 즉각적인 점검 및 정비가 필요할 때 붉은색 경고등이 표시됩니다.



자동변속기의 시스템 오류로써, 점검 및 정비가 필요할 때 호박색 경고등이 표시됩니다.



자동변속기의 클러치가 마모되어, 점검 및 교환이 필요할 경우 호박색 경고등이 표시됩니다.



자동변속기의 클러치가 과부하 상태일 때 호박색 경고등이 표시됩니다.



자동변속기 오일온도가 높을 경우 호박색 경고등이 표시됩니다.

주

또는 경고등이 엔진시동을 끄고 약5초후 엔진 재시동시 사라지면 시스템이 정상으로 복원된 경우이므로 계속 사용하십시오.

MEMO

## 6. 스위치류

- 스위치류 ..... 6-2
- 언덕길 발진보조(Hill holder) 스위치\* ..... 6-3
- 작업등 스위치(특장) ..... 6-2
- 엔진 에코모드 스위치 ..... 6-4
- 사이드 미러 열선 스위치 ..... 6-2
- 긴급제동 시스템(AEB)OFF 스위치 ..... 6-4
- 연료 예열 스위치(ED45C 엔진 장착 차량) ..... 6-3
- 능동형 크루즈 컨트롤 시스템(ACC)OFF 스위치 ..... 6-4
- 변속기 P.T.O 스위치(특장) ..... 6-3
- 능동형 크루즈 컨트롤 시스템(ACC) 디스텐스 스위치 ... 6-5
- ASR OFF 스위치 ..... 6-3



1단원
2단원
3단원
4단원
5단원
<b>6단원</b>
7단원
8단원
9단원
10단원
11단원
12단원
13단원
14단원

# 스위치류

## 주

스위치: 한번 누르면 스위치의 해당 기능이 작동되며 한번 더 누르면 작동이 정지됩니다. 또한 야간시 라이트 스위치가 1단 또는 2단 위치에 있을 경우 스위치의 심볼 표시용 별브가 점등됩니다.

### 작업등 스위치(특장)

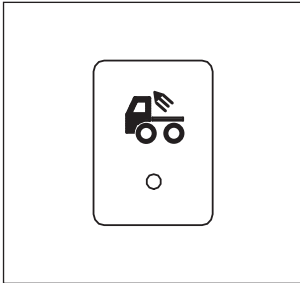

야간 작업시 작업을 원활히 할 수 있도록 사용되는 스위치며 작업등을 “ON” 시키면 지시등 및 작업등 램프가 점등됩니다.

#### ⚠ 주의

작업등은 정차상태 또는 시속 20km/h이하에서만 스위치를 눌렀을때 점등이 가능하며, 스위치를 또한번 누르면 소등됩니다. 그리고 작업등이 “ON”상태에서 시속 20km/h이상이 되면 자동소등됩니다. 단, 상기조건은 후진시에는 예외입니다.

### 사이드 미러 열선 스위치

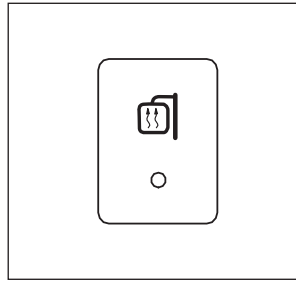

사이드 미러의 습기 및 서리를 제거하려고 할때 스위치를 누르면 미러내에 장착되어 있는 열선에 의해 습기 및 서리가 제거됩니다. 스위치 작동시 15분동안 열선이 작동되며, 스위치는 로크되지 않고 자동으로 “OFF” 됩니다.

#### ⚠ 주의

시동을 걸지않은 상태에서 사이드 미러 열선 스위치를 작동시키면 배터리가 방전될 수 있으니 반드시 시동을 건 후에 사용하시기 바랍니다.

#### ⚠ 경고

열선이 손상되어 후방 시야가 깨끗하지 못할 경우에는 불의의 사고가 발생할 수 있습니다.

### 연료 예열 스위치(ED45C 엔진 장착 차량)

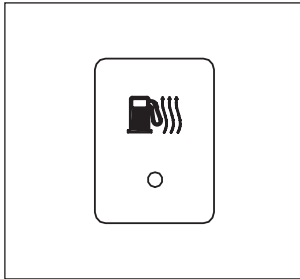

동절기시 연료가 동결되었을 경우 이 스위치를 누르면 연료 필터 예열이 됩니다. 스위치 작동시 15분동안 자동으로 연료 필터 예열이 작동되며 스위치는 자동으로 "OFF" 됩니다.

#### ⚠ 주의

시동을 걸지않은 상태에서 연속적으로 몇차례 연료예열 스위치를 작동시키면 배터리가 방전될 수 있으니 반드시 시동을 건 후에 사용하시기 바랍니다.

### 변속기 P.T.O 스위치(특장)

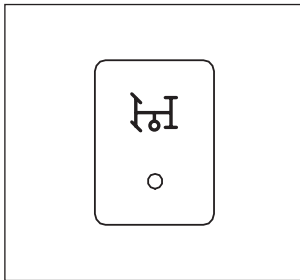

P.T.O를 작동하고자 할 때 이 스위치를 누르면 P.T.O가 작동되면서 계기판의 지시등이 점등되며 P.T.O가 작동하고 있는 동안에는 경고음이 계속 울립니다.

#### ⚠ 주의

스위치를 작동시키기전에 차량을 정차시키고 클러치 페달을 완전히 밟으십시오.

### ASR OFF 스위치

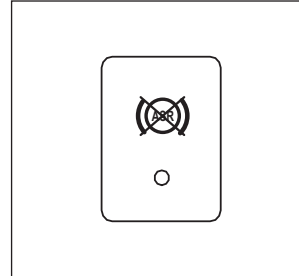

험지 탈출시 타이어에 슬립이 발생하면 자동으로 ASR 기능이 작동하게 되며 과도한 슬립은 ASR 기능에 의해 엔진 출력을 저하시킵니다. 이때 스위치를 동작시키면 엔진 출력이 저하 되지 않고 ASR 기능을 해제시켜 험지 탈출을 가능하게 합니다.

### 언덕길 발진보조(Hill holder) 스위치\*

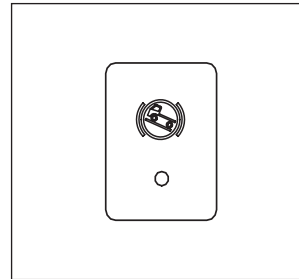

운전자가 언덕길 같은 경사로에서 언덕길 발진보조 스위치를 누르면 제동시 정상시와 같은 제동 압력이 들어가게 되며, 가속 페달을 밟을 경우에는 뒤로 밀림현상 없이 차량 출발이 가능하게 됩니다.

## 엔진 에코모드 스위치

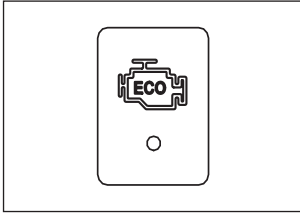

경제 운전을 지원하는 기능으로서 ECO (엔진 에코모드) 스위치를 "ON"하면 불필요하게 소요되는 엔진 출력을 조절하여 연료를 절약할 수 있습니다. 스위치를 누르는 동안에는 MONO-LCD 디스플레이 화면에 "ECO"라고 점등됩니다.

## 긴급제동 시스템(AEB) OFF 스위치

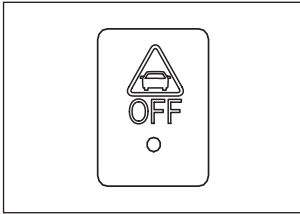

스위치를 누르면 긴급제동 시스템(AEB) 동작이 해제됩니다. 스위치를 조작시에는 반드시 앞차와의 거리가 충분히 확보된 상태에서 누르십시오.

### ⚠ 주의

AEB 시스템은 당사 순정 전자식 주행 기록계의 차량 속도를 상호 비교하여 시스템을 최적화 합니다. 순정 전자식 주행 기록계를 사용하지 않을시 AEB 성능이 감소할 수 있으므로 반드시 순정 전자식 주행 기록계를 사용하십시오.

## 능동형 크루즈 컨트롤 시스템(ACC) OFF 스위치

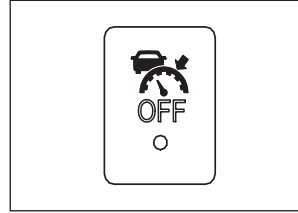

능동형 크루즈 컨트롤 시스템(ACC) 기능을 완전히 해제하고자 할 때는 스위치를 누르십시오.

계기판에서 능동형 크루즈 컨트롤 시스템(ACC) 지시등이 켜지면서 기능이 해제됩니다. 능동형 크루즈 컨트롤 시스템(ACC)을 사용하지 않을 때에는 반드시 스위치를 눌러 해제하십시오.

### ⚠ 경고

- 능동형 크루즈 컨트롤 시스템(ACC)을 사용하지 않을 때는 반드시 "OFF" 하십시오. 오조작으로 인하여 주행 속도가 설정되는 것을 방지합니다.
- 능동형 크루즈 컨트롤 시스템(ACC)은 주행이 원활한 도로에서만 사용하십시오. 아래 상황에서는 사고 발생의 위험성이 높으므로 사용하지 마십시오.
  - 고속도로 인터체인지, 톨게이트 부근
  - 도로 및 주변에 금속 구조물이 비정상적으로 많은 경우 (지하철공사 현장, 철제 터널 등)
  - 주차장
  - 차선 근접 가드레일
  - 비, 눈, 얼음 등으로 미끄러워진 도로
  - 급커브길
  - 경사가 급한 내리막길이나 오르막길
  - 기상 상태가 좋지 않거나 시야 확보가 어려운 경우 (안개, 눈, 비, 모래바람 등)
  - 바람이 많이 부는 도로

· 예기치 못한 상황 발생 시 사고의 위험이 있으므로 능동형 크루즈 컨트롤 시스템(ACC) 작동 중에도 도로 및 주행 상태에 대하여 세심하고 지속적인 주의를 기울이십시오.

· 능동형 크루즈 컨트롤 시스템(ACC)은 안전 장치가 아닌 운전자를 위한 편의 장치입니다. 차량의 통제에 대해서는 운전자 스스로의 판단에 의해 이루어져야 합니다. 능동형 크루즈 컨트롤 시스템(ACC)에만 의존할 경우 사고 발생의 위험성이 있습니다.

## 능동형 크루즈 컨트롤 시스템(ACC) 디스턴스 스위치

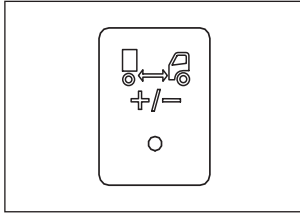

센서를 통해 전방의 차량을 감지해 가속페달 또는 브레이크 페달의 조작없이 같은 차로에 있는 전방의 차량과 일정한 거리를 유지시켜주는 기능입니다.

스위치를 누를 때마다 차간 거리가 변경되므로 차량의 속도 및 도로 상태에 따라 선택하여 사용하십시오.

### 주

- 능동형 크루즈 컨트롤 시스템(ACC)이 설정되면 별도의 조작 없이 자동으로 작동됩니다.
- 최초 3단계로 자동 설정됩니다. 스위치를 누를 때마다 차간 거리가 변경됩니다. 차량의 속도 및 도로 상태에 따라 선택하십시오.

3단계 → 4단계 → 5단계 → 1단계 → 2단계 → 3단계

※ 예를 들어 앞 차량의 속도가 90km/h이면,

5단계 - 약 75m

4단계 - 약 62.5m

3단계 - 약 50m

2단계 - 약 40m

1단계 - 약 33m

로 거리를 유지합니다. 차속에 따라 이 거리는 변경됩니다.

### ⚠ 경고

5단계에서 능동형 크루즈 컨트롤 시스템(ACC) 디스턴스 스위치를 누를 경우에는 바로 1단계로 변경되므로 앞 차량과의 거리가 충분할때 변경바랍니다.

MEMO

6-6

 **타타대우상용차**

## 7. 변속기 및 제동장치

- 수동변속기..... 7-2
- 자동변속기\* ..... 7-3
- ZF 자동변속기 ..... 7-4
- 브레이크 시스템 ..... 7-11
- 주차 브레이크 ..... 7-14

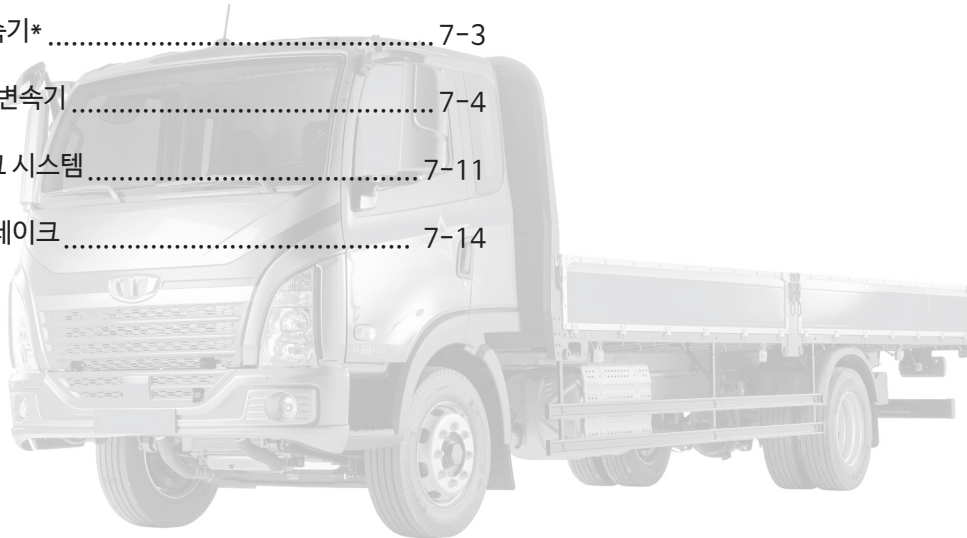

1단원

2단원

3단원

4단원

5단원

6단원

**7단원**

8단원

9단원

10단원

11단원

12단원

13단원

14단원

# 수동변속기

## 수동 변속기 사용 요령



기어 변속시에는 클러치 페달을 끝까지 밟은 상태에서 변속 레버를 이동시킨 다음 클러치페달은 천천히 놓으십시오.

또한, “1단”과 “R단”(후진)으로 변속할 경우에는 차량을 완전히 정지시킨 후 변속하여 주십시오.

### ⚠ 주의

- 차량 후진시에는 차량 뒷쪽 및 좌우의 안전 여부를 확인 후 후진 하십시오.
- “R단”(후진) 기어 변속시에는 차량이 완전히 정지된 후 중립위치에서 약 3초 정도 대기 후 기어를 넣으십시오.
- 차량 주행중 클러치 페달 위에 발을 올려 놓게 되면 클러치 디스크 마모의 원인이 되므로 삼가하시기 바랍니다.
- 변속시 고단에서 저단으로 변환하는 경우, 변환된 저단에서도 엔진 회전수가 타코미터의 적색부위에 들어가지 않도록 하십시오.
- 오르막 길에서 정차할 때 반클러치를 사용하게 되면 클러치가 조기에 손상하게 되므로 삼가하시기 바랍니다.

### ⚠ 주의

- 차량의 적절한 변속시기에 변속을 하게 되면 원활한 주행 및 연료 절감이 됩니다.
- 엔진 속도계의 바늘이 적색부위에 들어가지 않도록 하십시오. 엔진에 손상을 주는 원인이 됩니다.

### ⚠ 주의

- 오르막길에서 주차 및 정차시 안전사고 예방을 위해 주차브레이크를 체결 하십시오. 오르막 길에서 출발할 경우에는 1단 기어를 넣고 가속 페달을 밟은 상태(엔진회전수 2,000rpm정도)에서 클러치 페달을 완전히 놓으면서 차량이 전진하려는 시점이 되면 체결된 주차 브레이크를 풀고 출발하십시오.
- 겨울철 기온이 낮으면 기어 변속이 원활하지 않을 수 있는데 이것은 고장이 아니며, 오일이 워밍업 되기 전에 일어나는 정상적인 현상입니다.
- 차량 정지 상태에서 “1단” 또는 “R단”(후진) 변속이 어려운 경우, 기어를 중립에 놓고 클러치 페달을 떼었다가 다시 밟고 약 3초 대기 후 “1단” 또는 “R단”(후진)을 변속하십시오.
- 차량 주행중 기어변속시 외에는 변속 레버에 손을 올려놓고 운행하는 것을 삼가하십시오. 변속기 내부 부품 마모의 원인이 됩니다.

### ⚠ 경고

- 운전자가 운전석을 떠나 이동할 때에는 평탄한 장소에 차량을 정차한 후 반드시 주차 브레이크를 완전히 당겨 작동시키고, 시동스위치를 끄십시오.
- 변속레버를 “1단” 또는 “R단”(후진)에 위치시켜 주십시오. 그렇지 않을 경우, 예상치 못한 차량의 갑작스런 움직임으로 불의의 사고를 당할 수 있습니다.

# 자동변속기\*

## 6단 수동변속기(ZF6S700TO)

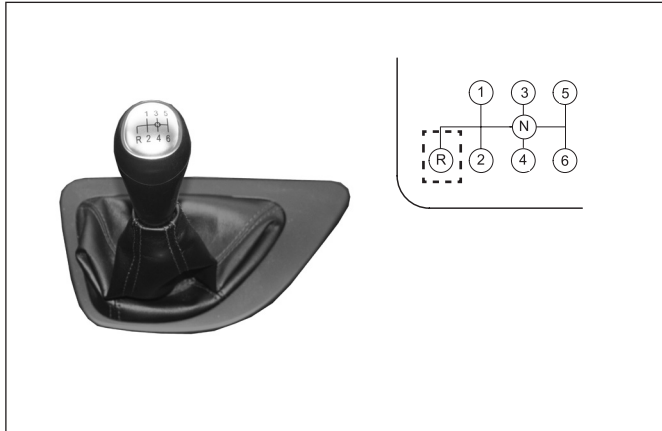

### ⚠ 주의

변속기 그림 “ ”단(R단(후진))은 차량이 완전히 정지한 상태에서 클러치 페달을 밟고 약 3초 후에 변속하십시오. 만일 운행중 변속을 하면 기어 변속이 안되거나 변속기가 손상될 수 있습니다.

## 자동변속기 사용 요령



〈ZF-자동변속기〉

### (1) 모래, 진흙 또는 눈속에 빠진 경우

가속페달을 천천히 밟으면서 변속레버를 D와 R위치를 부드럽게 반복하면서 탄력을 이용하여 차량을 빼내십시오.

### ⚠ 경고

눈, 진흙, 모래등에 빠진 차량을 빼내기전 장애물 또는 사람들이 있는지 확인하시기 바랍니다. 차량이 움직이는 중 갑자기 앞이나 뒤로 튀어 나갈수 있어 불의의 사고가 발생할 수 있습니다.

### 주

빠져나오기가 불가능 할 경우에는 다른 차량의 도움을 받으시기 바랍니다.

7  
변속기 및  
제동장치

# ZF 자동변속기

## (2) 엔진 브레이크

내리막길에서 엔진 브레이크를 사용하면 브레이크의 수명이 길어집니다.  
엔진 브레이크를 사용하려면 변속레버를 2 또는 1 위치로 이동하여 주십시오.

### 주

고속에서 엔진 브레이크를 사용하기 위해 변속레버를 1 위치로 변속하면 변속기에 무리가 감으로 변속레버를 2 위치로 이동시킨 후 속도가 낮아지면 변속레버를 1 위치로 이동시키십시오.

## (3) 주, 정차할 경우

브레이크 페달을 밟아, 차량을 완전히 정지시킨 다음 변속 버튼을 N 위치로 하고 주차브레이크 레버를 체결하여 주십시오.

## ZF 자동변속기 사용 요령



### (1) 콘솔 조작장치(Range Selector)

운전 조작장치는 “팁레버”와 “로타리 스위치”로 구성되어 있습니다.

#### 1) 팁레버

팁레버는 기어를 선택하거나 작동 모드를 바꿀 때 사용합니다. 즉, 수동 모드에서 팁레버에 의해 기어의 변속을 할 수 있습니다.



〈팁레버〉

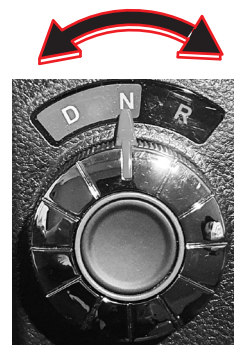

〈로타리 스위치〉

- 2) 로타리 스위치  
 로타리 스위치는 차량의 방향을 선택 할 때 사용합니다.  
 D : 전진  
 N : 중립  
 R : 후진



(2) 계기판(Display)

계기판은 현 선택된 기어, 중립위치, 단 내리기 가능 및 에러내역을 표시합니다.

1) 자동 모드의 경우

- ① 변속기가 자동 모드인 상태
- ② D3: 자동 3단 기어에 물려 있음을 표시



2) 수동모드의 경우

- ① 변속기가 수동 모드인 상태
- ② 3: 수동 3단 기어에 물려 있음을 표시

## 운전자침



(로타리스위치)

### (1) 엔진시동

- 1) 주차 브레이크 걸기
- 2) 로타리 스위치를 "N"에..
- 3) 브레이크 페달 밟기
- 4) 시동스위치 "ON"시킴
- 5) 엔진 기동 및 가동



(로타리스위치)

### (2) 전진 출발 준비

- 1) 엔진 시동
- 2) 브레이크 페달 밟기
- 3) 로타리 스위치를 "N"에서
- 4) "D"로...
- 5) 자동 모드 작동
- 6) 계기판에 출발기어 자동선택  
(예:3단자동)
- 7) 주차 브레이크를 풀어 가속 페달을 밟아  
전진합니다.



### (3) 출발 기어 단수

자동으로 선택된 출발 기어 단수는 임의 변경이 불가능 합니다.  
(출발단수 1단 고정)

#### 주

팁레버 스위치 또는 자동 및 수동 모드 변환 스위치를 동시에 작동시에는 정상적으로 작동되지 않을 수 있습니다.



### (4) 주행중 자동/수동 모드 변환

팁레버 옆쪽에 위치한 자동 및 수동 변환 스위치를 누르면 자동 모드에서 수동 모드, 수동 모드에서 자동 모드로 변환 됩니다.

#### 주

팁레버 스위치 또는 자동 및 수동 모드 변환 스위치를 작동시에는 0.5초 이상 누르십시오.



### (5) 기어변속

#### · 자동 모드에서의 기어변속

자동 모드에서는 기어 변속이 자동으로 이루어지며, 변속 단수는 계기판에 표시됩니다.

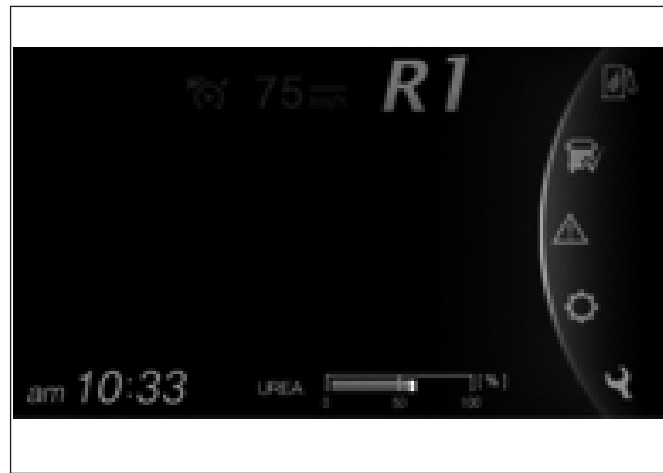

(로타리스위치)

### (6) 후진하기

- 1) 차량을 완전히 정지 시킴
- 2) 브레이크 페달 밟기
- 3) 로타리스위치를 “R” 에
- 4) 계기판에 “R1”이 표시되면
- 5) 가속 페달을 밟음과 동시에 주차 브레이크를 풀.
- 6) 그러면 차량은 후진 합니다.

## 경사로 출발시 주의사항(ZF 자동변속기 적용)

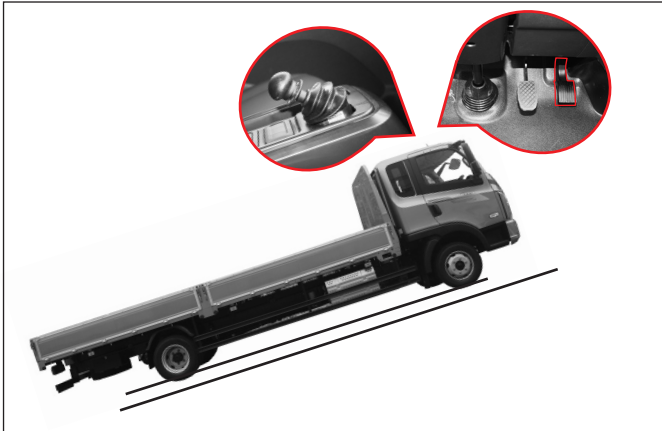

### 주의

가속페달 반응이 느림에 따른 출발 지연으로 차량이 뒤로 밀리는 현상이 발생할 때는 주 차 브레이크를 해제함과 동시에 가속 페달을 밟으면서 출발하시기 바랍니다.

## 가속 페달

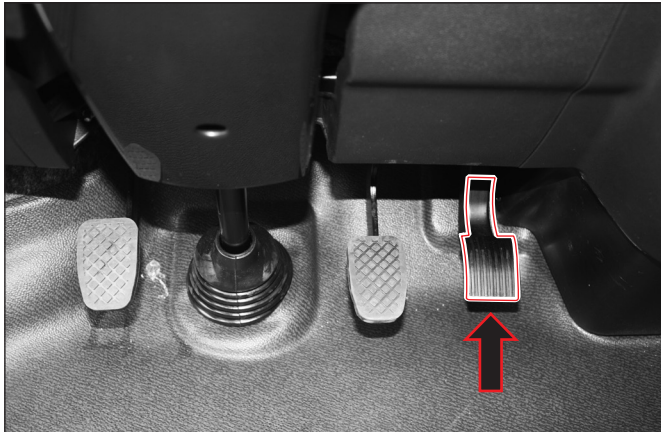

불 필요한 연료소모를 방지하기 위하여 완전히 작동되는지 수시로 점검하십시오.

## 브레이크 페달

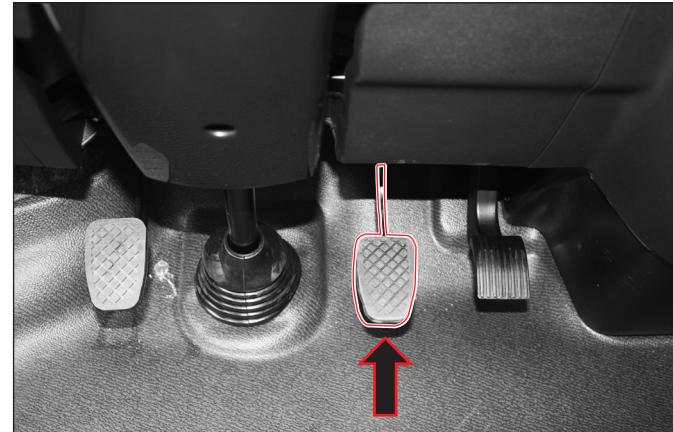

앞, 뒤쪽에는 드럼 타입의 브레이크 시스템이 장착되고 브레이크 공압 라인은 2개의 독립된 회로로 구성되어 있습니다.

한쪽 브레이크 공압라인에 이상이 발생하여도 다른 한쪽 라인은 정상적으로 작동하나 평소보다 브레이크 페달을 깊고 강하게 밟아야 합니다. 또한 제동거리가 평소보다 현격히 길어집니다.

7  
변속기 및  
제동장치

### 주

과속방지턱이나 비포장도로 주행중 가볍게 브레이크 페달을 밟은 경우에도 ABS가 작동할 수 있습니다. 이는 노면 특성에 따라 각 바퀴의 속도차에 의한 것이며, 정상적인 현상입니다.

### ⚠ 경고

- 브레이크 밸브 내부에는 2개의 독립된 회로를 유지하기 위해 2개의 씰링이 있으며 그중 하나의 씰링이 마모등으로 인해 파손될 경우 에어탱크의 압력이 저하되고 에어 압력에 대한 경고등이 점등되면서 경고음이 울립니다. 이때에는 신속히 당사 정비망에서 점검 및 정비를 받으십시오. 경고등이 점등된 상태로 계속 운행하시면 불의의 사고를 당할 수 있습니다.
- 운행중 모든 에어탱크의 압력이 “0”으로 떨어지더라도 주차제동이 자동으로 작동하지 않으므로 당황하지 말고 서서히 핸드브레이크를 작동시켜 차량을 세운 후 점검을 받으십시오.
- 평소보다 브레이크 페달이 깊게 밟히거나 브레이크 페달이 무겁게 느껴지면, 신속히 당사 정비망에서 점검을 받으십시오. 계속 운행하시면 불의의 사고를 당할 수 있습니다
- 브레이크 페달을 밟은 채 주행을 하게되면 브레이크 및 ABS가 정상적으로 작동을 하지 못할 수 있을 뿐만 아니라 브레이크 부품들을 빨리 마모시키고 계속 브레이크 등이 점등되어 있어 뒤차량 주행에 방해가 됩니다.
- 긴 내리막길을 내려갈 때 계속해서 브레이크를 사용하게 되면 드럼의 과열로 인해 브레이크 성능이 저하되어 불의의 사고를 당할 수 있으니 가능한 배기 브레이크나 엔진 브레이크를 사용하시기 바랍니다.

### ⚠ 주의

- 타이어 주위의 세차나 청소시에는 ABS 관련장치 및 배선이 손상되지 않도록 주의하십시오.
- 브레이크 마찰재(패드, 라이닝)를 교환하였을 경우, 제동 성능이 충분히 발휘되지 않을 수 있으므로 처음 100km 이내의 주행거리는 가능한 급브레이크를 삼가하시고 운행에 주의하시기 바랍니다.
- 젖은길 주행이나 세차 후에는 브레이크가 물에 젖어 제동력이 저하될 수 있습니다. 저속으로 주행하면서 브레이크를 가볍게 여러번 밟아 브레이크 성능을 점검한 후 운행하십시오.
- 브레이크 라이닝이 마모한계에 도달하면 주행중 또는 제동시 브레이크쪽에서 이음이 발생할 수 있습니다. 이음이 발생하면 즉시 당사 정비망에서 점검을 받으시고 필요시 브레이크 라이닝을 교환하시기 바랍니다.

## ABS(안티록 브레이크 시스템)

급브레이크를 밟거나 미끄러운 도로에서 제동을 하면 노면과 타이어 사이의 마찰력이 브레이크 제동력보다 작은 관계로 차바퀴가 고정되어 차량이 미끄러지게 됩니다.

ABS는 이러한 현상을 방지하기 위하여 순간적으로 브레이크의 작동과 해제를 반복함으로써 차량의 제동력을 유지시키고 핸들에 의한 차량 조작을 가능하게 합니다.

주
ABS 장치에 결함이 발생하여 ABS가 정상적으로 작동되지 않더라도 일반 브레이크와 동일하게 기능하도록 되어 있습니다.

⚠ 주의
ABS 장착차량이라도 일반 브레이크 장착차량과 비슷한 제동거리가 필요하므로 앞차와의 안전거리를 충분히 유지하십시오.

## 클러치 페달



기어 변속시에는 클러치 페달을 끝까지 밟고 기어를 넣으십시오.

⚠ 주의
불필요하게 반클러치 상태로 운행하면 클러치가 빨리마모됩니다. 주행중 변속할 때를 제외하고는 클러치 페달위에 발을 올려 놓지 마십시오.

# 주차 브레이크

## 주차 브레이크 레버

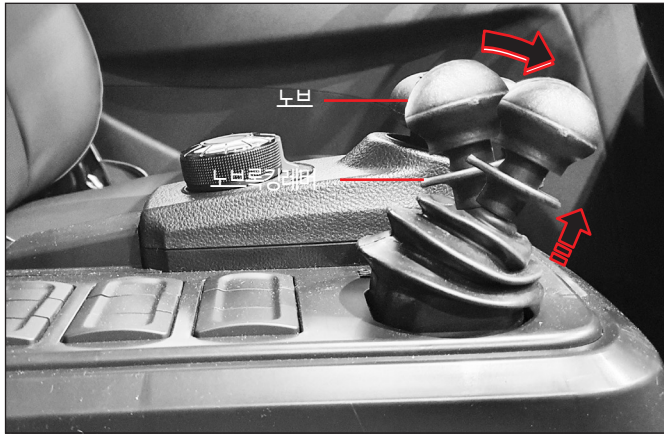

노브를 앞으로 밀면 주차 브레이크가 작동되면서 주차 브레이크 지시등이 점등됩니다.

차에서 내릴때는 반드시 노브를 앞으로 밀고, 록킹이 정확히 되었는지(딸깍 소음) 확인 하여 주십시오. 해제시는 노브 록킹 레버를 들어올려서 노브를 뒤로 당기십시오.

## 주차 브레이크 레버 위치별 작동 방법



### 1) 주행위치

레버가 ①번 위치에 있을때, 주차브레이크는 해제됩니다.

### 2) 비상 브레이크 구간

레버를 앞으로 밀어 ①번에서 ②번으로 밀면, 트럭의 주차 브레이크가 점차적으로 작동됩니다. 이것은 비상시 사용하는 브레이크로서 속도를 늦출 때 사용할 수 있습니다. 비상 브레이크를 사용하고 있을 때는, 주차 브레이크 경고등과 제동등은 켜집니다.

레버를 ②번 위치에서 손을 놓으면 레버는 자동으로 ①번 위치로 돌아가고 트럭의 주차 브레이크는 해제됩니다.

## 3) 주차위치

레버를 ②번 위치에서 ③번 위치로 밀면 트럭의 주차 브레이크가 작동됩니다. 노브 록킹 레버의 잠금을 해제하면 주차 브레이크는 해제됩니다.

## ⚠ 경고

엔진 시동 후 출발하기전 반드시 주차 브레이크 레버를 원위치로 놓아 주십시오. 그리고 주차등이 꺼졌는가 확인한 후 출발하십시오. 주차 브레이크 레버가 앞으로 밀려진 상태로 운행하면 주차 제동 상태에서 운행되므로 브레이크 라이닝이 소착되거나 드럼의 과열로 불의의 사고를 일으킬 수 있습니다.

## ⚠ 경고

주차 브레이크를 확실하게 작동시키지 않으면 차량이 스스로 움직여 불의의 사고를 일으킬 수 있습니다.

## ⚠ 경고

주차시 차량은 반드시 평탄한 곳에 주차하여 주십시오. 주차 브레이크 장치는 별도의 조작없이 해제될 수 없으나 경사진 도로에 주차를 한 상태에서 만일의 경우 차량이 움직여 불의의 사고를 일으킬 수 있습니다. 또한, 주차 브레이크를 작동시킨 후 시동을 끈 상태에서 기어를 1단, 또는 "R"단에 위치시켜 주시고 차량의 바퀴에 고임목 등을 이용하면 불의의 사고를 예방할 수 있습니다.

MEMO

## 8. 히터 및 에어컨

- 히터 및 에어컨 시스템 ..... 8-2
- 히터 및 에어컨 송풍구 ..... 8-3
- 히터 및 에어컨 조정장치 ..... 8-4
- 히터 및 에어컨 사용 요령\* ..... 8-5

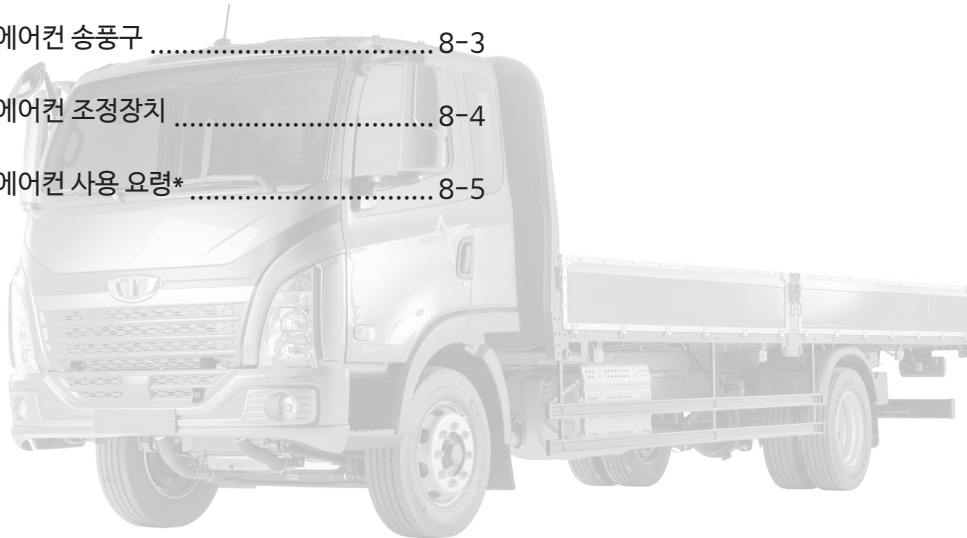

1단원

2단원

3단원

4단원

5단원

6단원

7단원

**8단원**

9단원

10단원

11단원

12단원

13단원

14단원

# 히터 및 에어컨 시스템

히터 및 에어컨 시스템

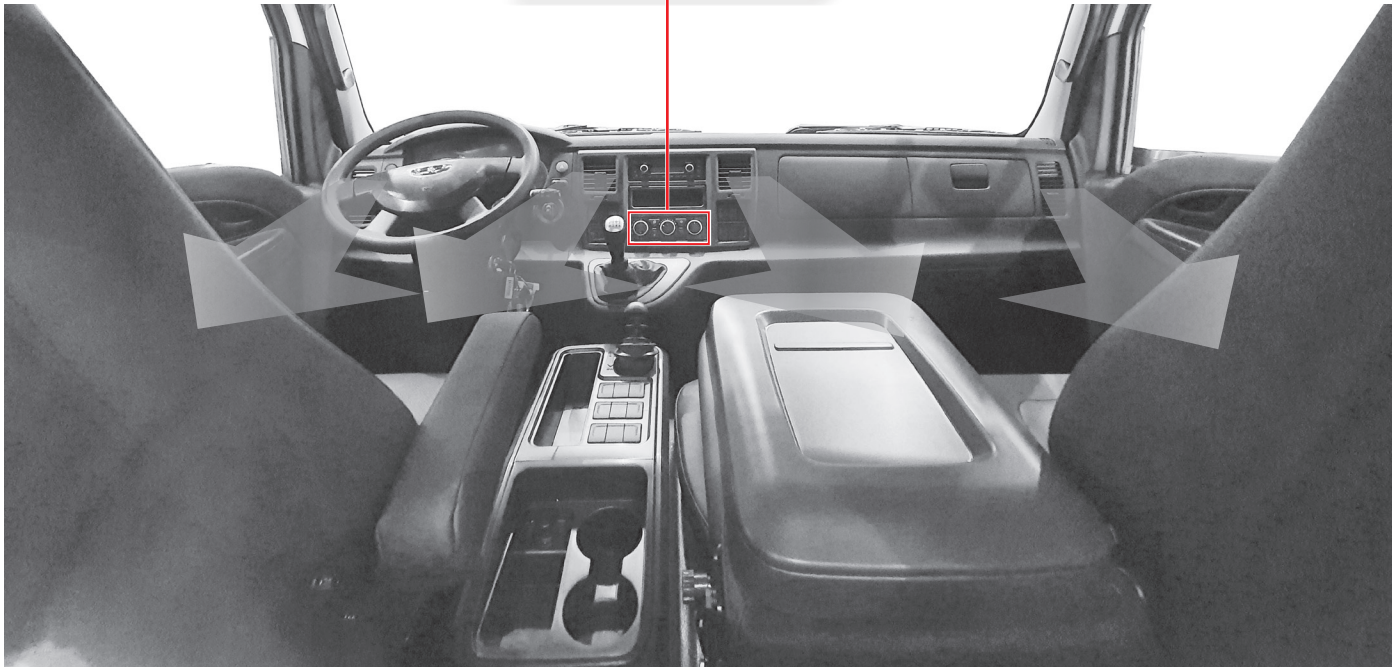

온도 조절 장치는 실내의 온도와 습도를 조절하고 공기 중에 있는 해로운 물질들을 걸러냅니다. 앞 유리를 잘 보이게 유지해 가시성을 확보해주시기도 합니다. 온도 조절 장치는 엔진이 구동 중일 때만 작동이 가능하며, 도어가 모두 닫혀 있는 상태에서 최고의 성능을 발휘합니다.

송풍 분배: 실내로 들어오는 공기가 위와 같은 실내의 환기 지점을 통해 송풍됩니다.

# 히터 및 에어컨 송풍구

실내 또는 외부공기가 실내로 직접 유입되며 원하는 풍량 및 풍향으로 조절할 수 있습니다.

## 측면 송풍구

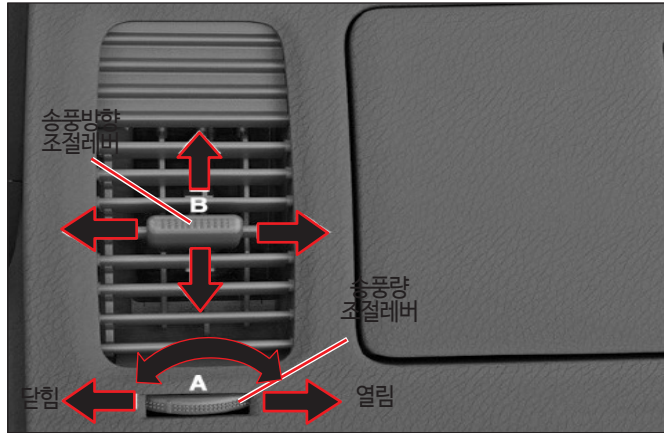

## 중앙 송풍구

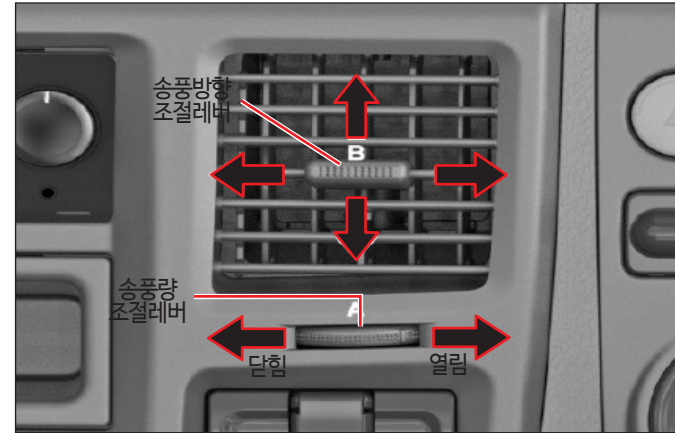



대시보드에 송풍구가 있으며, 송풍량과 송풍 방향을 제어하는 역할을 합니다.

A. 송풍량 제어 노브: 회전형 송풍량 제어 노브를 사용해 송풍량을 조절할 수 있습니다.

B. 송풍 방향 제어 노브: 송풍구에 배치된 노브를 사용해 송풍 방향을 조절할 수 있습니다.

# 히터 및 에어컨 조정장치

## ⚠ 주의

- 긴 경사길을 계속 올라갈 경우에는 3~5분 간격으로 에어컨을 끄거나 켜 주십시오.
- 에어컨을 가동치 않는 겨울철에도 월 1~2회 정도 작동시켜서 냉매누설도 방지하고 컴프레서 내의 오일 순환도 원활케하며 에어컨 가동시 항상 좋은 상태로 가동될 수 있도록 하십시오.
- 먼지나 유해한 공기가 많은 곳을 주행할 때는 유입을 막기 위해 내기 순환/외기 도입 푸시 버튼(  )을 누르십시오. (이때에는 표시등이 켜집니다) 그러나 그 지역을 통과한 후에는 신선한 공기가 유입될 수 있도록 내기 순환/외기 도입 푸시 버튼(  )을 다시 누르십시오. (이때에는 표시등이 꺼집니다)
- 히터나 에어컨 장치에 사용된 공기는 앞 유리창의 앞쪽 그릴을 통하여 유입되므로 낙엽, 눈, 기타 이물질이 그릴을 막지 않도록 하십시오.

### ● 에어필터의 점검

- 에어 필터는 블로워 유니트의 공기 입구측에 설치되어 있으며 먼지 등의 이물질이 끼면 송풍량 및 냉방능력이 저하될 뿐만 아니라 이로 인하여 저압 스위치가 작동될 우려가 있으므로 교환주기를 지켜 점검 및 교환해 주십시오.
- 교환주기 : 매 10,000km
- 대기오염이 심한 경우 또는 비포장 도로 등을 장시간 운행했을 경우 : 수시점검 및 교환

### ● 응축기의 점검

응축기 핀에 먼지 등 이물질이 부착되면 열교환 효율이 저하되어 냉방성능을 저하시킬 뿐만 아니라 저압스위치가 작동될 우려가 있으므로 매 3개월마다 압축공기 및 깨끗한 물로 오물을 제거하고 핀이 흰 것은 바로 세워 주십시오.

### ● 에어컨 냉매량 점검

냉매량이 부족하면 에어컨의 성능이 저하됩니다. 또한 과충전해도 에어컨기기에 악영향을 주게 되므로 이상이 발견되면 가까운 당사 정비망에서 점검 및 정비를 받으십시오.

## ⚠ 경고

에어컨 냉매는 고압상태이므로 소정의 자격증 소지자에 한해서 정비하도록 하십시오. 부적절한 정비는 상해를 입을 수 있습니다.

## ⚠ 주의

- 스팀 세척은 냉매압력을 상승시켜 냉매배관을 손상시킬 수 있습니다.
- 물 세척시에는 전기 기기에 유의하여 주십시오.
- 미량의 가스누설은 가스누설테스터로 점검하지 않으면 발견할 수 없으므로 정기적으로 가까운 당사 정비망에서 점검하여 주십시오.

## ⚠ 경고

차량 주차상태에서 에어컨이나 히터를 켜채로 잠을 잘 경우 생명을 잃을 수 있습니다.

# 히터 및 에어컨 사용요령

## 히터 및 에어컨 사용 요령 에어컨 조절장치

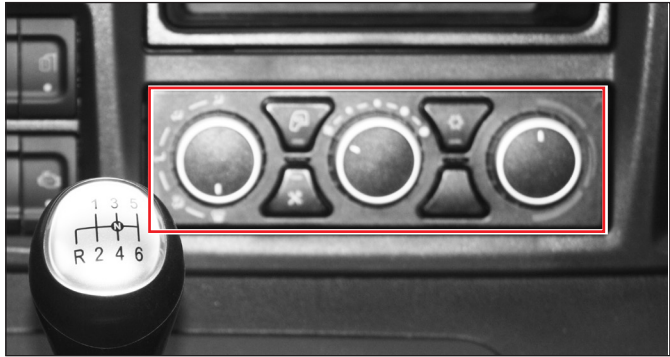
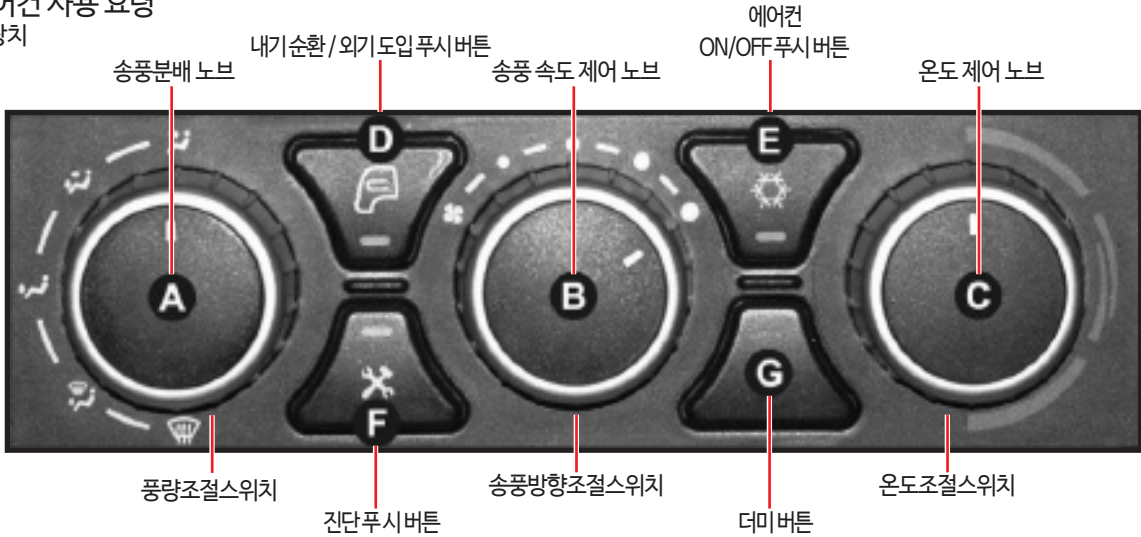

- A: 송풍분배 노브
- B: 송풍속도 제어노브
- C: 온도제어 노브
- D: 내기순환 / 외기도입 푸시버튼
- E: 에어컨 ON/OFF 푸시버튼
- F: 진단 푸시버튼
- G: 더미버튼

8 히터 및 에어컨

### A: 송풍 분배 노브

송풍 분배 제어 노브(A)를 원하는 방향으로 돌려 송풍 방향을 변경할 수 있습니다.

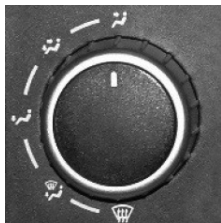

페이스 위치  
공기가 상반신측으로 나옵니다.



바이레벨 위치  
공기가 플로워와 상반신측으로 나옵니다.



플로워 위치  
공기가 플로워측으로 나옵니다.



플로워 및 디프로스터 위치  
공기가 플로워와 윈드실드 및 도어 윈도우측으로 나옵니다.(앞 유리의 김서림 제거에 적합)

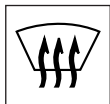

디프로스터 위치  
공기가 윈드실드 및 도어 윈도우측으로 나옵니다.  
(질은 안개 또는 눈 제거에 적합)

### 주

송풍 분배 노브(A)가 발 및 앞유리 방향, 앞유리 김서림/성에 제거 위치에 있으면 내기 순환 표시등이 꺼지고 에어컨이 외기 도입 모드가 됩니다.

### B: 송풍 속도 제어 노브

에어컨 시스템에는 송풍 속도가 네 가지 있습니다. 송풍 속도는 제어판의 중앙에 있는 송풍 속도 노브(B)를 작동해 제어할 수 있습니다.

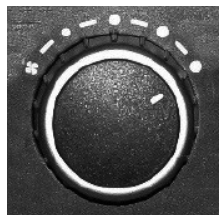

### C: 온도 제어 노브

온도 제어 노브를 작동해 실내의 기온을 제어할 수 있습니다. 노브를 파란색 영역으로 돌리면 온도를 낮출 수 있고, 빨간색 영역으로 돌리면 온도를 높일 수 있습니다.

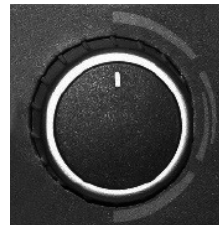

### ⚠ 경고

장시간 사용시에는 내부공기만 순환되므로 건강에 좋지 않습니다. 시동 OFF 상태시 장시간 사용하면 배터리 방전의 원인이 될 수 있습니다.

**⚠ 경고**

차량의 외기와 내기온도차에 의해 유리에 김이 서릴 수 있습니다. 이는 운전자의 시야를 가려 불의의 사고를 유발시킬 수 있습니다. 각종 스위치를 적절히 조절하여 김서림을 방지하여 주십시오.

D: 내기 순환/외기 도입 푸시버튼



- 내기 순환 모드에서는 실내 공기가 계속 순환됩니다. 외기 도입 모드에서는 외부의 공기가 실내에 들어와 순환됩니다.
- 에어컨을 내기 순환 모드로 설정하려면 'D' 버튼을 누릅니다. 그러면 표시등이 켜져 내기 순환 모드임을 나타냅니다.
- 외기 도입 모드로 설정하려면 'D' 버튼의 누름을 해제합니다. 그러면 표시등이 꺼집니다.

**내기 순환 모드가 적합한 상황**

- 먼지가 많은 조건에서 운전할 때
- 교통 공해를 피하기 위해
- 신속한 냉방이 필요할 때  
불쾌함이 느껴지면 외기 도입 모드로 전환하십시오.

**⚠ 경고**

외기 차단 상태로 장시간 운행하면 유리에 김이 서리고 실내 공기가 혼탁해져 안전 운행에 지장을 줄 수 있습니다.

E: 에어컨 ON/OFF 버튼



에어컨 제어판에 있는 (E) 버튼을 누르면 에어컨을 켤 수 있습니다. 에어컨이 켜져 있음을 표시등이 나타냅니다.

**주**

송풍 장치가 켜져 있고 엔진이 구동 중인 상태에서만 에어컨을 켤 수 있습니다.

**⚠ 주의**

에어컨 작동상태에서 정체구간 또는 긴 언덕길을 주행하면 엔진 보호를 위해 자동적으로 에어컨 작동이 중지 될 수 있습니다. 만일, 계기판의 온도계를 통해 엔진이 과열되었음을 확인하였다면, 엔진손상 방지를 위해 에어컨 작동을 정지시키고 당사 정비망에서 점검을 받으시기 바랍니다.

## F: 진단 푸시 버튼



표시등

이 스위치는 에어컨 시스템의 고장을 진단(코드 점멸)하는 용도로 제공되어 있습니다.

시동 키가 ON 위치에 있으면 진단 버튼에 있는 표시등이 켜지고 자가 점검이 완료되거나 시동 키가 OFF 위치에 있으면 표시등이 꺼집니다.

자가 점검 후 표시등이 간헐적으로 켜졌다가 꺼지면, 가까운 당사 정비망에서 점검 및 정비를 받으십시오.

### 일반 냉방

"A" 노브 - 얼굴방향

"B" 노브 - 원하는 속도 위치

"C" 노브 - 적합한 냉방 위치

"D" 버튼 - 내기 순환 켜짐

"E" 버튼 - 에어컨 켜짐

### 주

- 화창한 날 빠르게 냉방 효과를 얻으려면 윈도우를 살짝 열고, 에어컨을 내기 순환 모드에서 작동하고, 팬을 최고 속도에 유지한 상태에서 송풍 방향을 "얼굴" 방향으로 설정합니다. 측면 송풍구와 중앙 송풍구를 완전히 엽니다.
- 실내 온도가 충분히 낮아지면 윈도우를 닫고 송풍 속도를 적당한 속도로 줄입니다.

## 김서림 제거

우기이거나 습도가 높은 지역에서는 앞유리 안쪽에 김이 서리게 됩니다. 김서림을 제거하기 위해 습기가 제거된 공기가 앞유리 위를 통과합니다.

제어 노브의 위치를 다음과 같이 조절해야 합니다.

"A" 노브 - 앞유리 방향(김서림 제거용)

"B" 노브 - 원하는 속도 위치

"C" 노브 - 적당한 온도 위치

"D" 버튼 - 내기 순환 켜짐

### 주

김서림이 제거되고 나면 "A" 노브 위치를 얼굴 방향 모드로 전환합니다.

### ⚠ 주의

습도가 높은 지역에서 차가운 공기가 계속 앞유리 위에 공급되면 앞유리의 바깥쪽 표면에 갑자기 김이 서리게 될 수 있습니다.

### 에어 필터 청소 절차

- 에어 필터는 글로브박스 뒤에 있습니다.

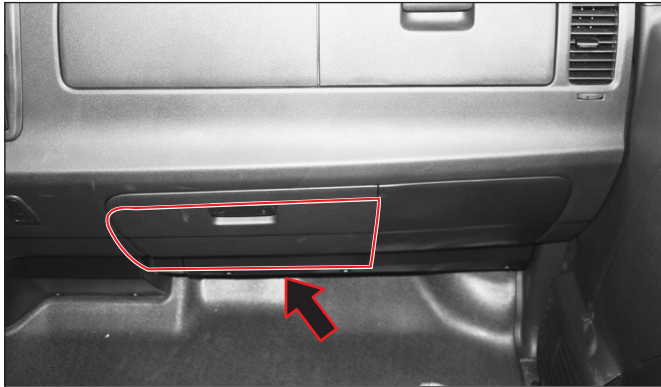

- 글로브박스를 열고 위로 당겨 분리합니다.

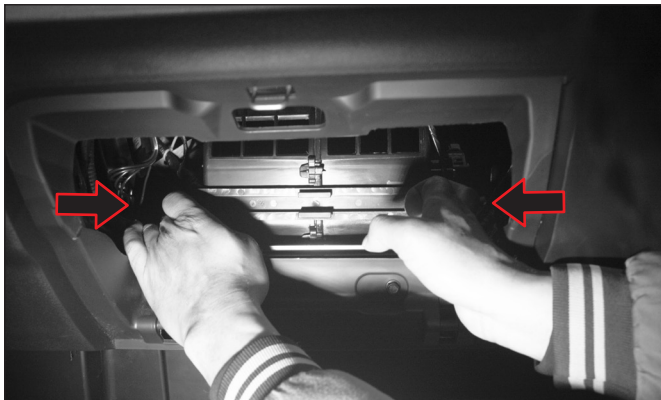

- 양쪽에 있는 스냅 핏을 눌러 에어 필터의 잠금을 풀어 주십시오.

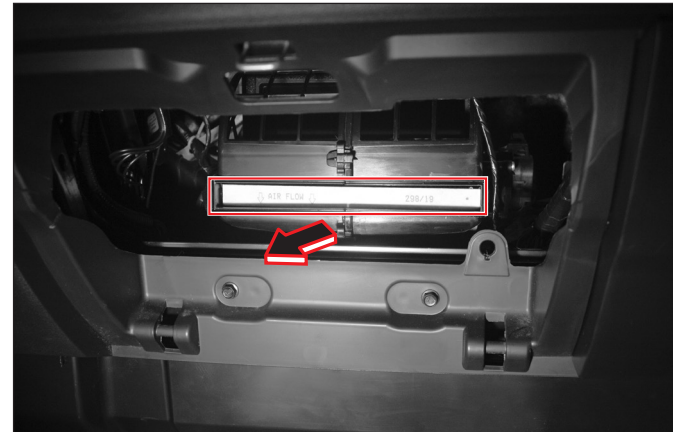

- 에어 필터를 빼냅니다.



- 앞점검 판별을 연 후 압축 공기를 사용해 에어 필터를 청소합니다.

- 꼼꼼하게 청소한 후 제공되어 있는 슬롯에 필터를 끼우고 밀어 단단히 잠급니다.



- 글로브박스를 슬롯 안에 고정하고 다시 장착합니다.

주

- 필터를 청소할 때 필터를 찌거나 비틀지 마십시오.
- 에어 필터가 분리된 상태에서 에어컨을 작동해서는 안 됩니다.

MEMO

MEMO

## 9. 실내·외 편의장치

● 수납장치 및 실내 편의장치 .....	9-2	● 안테나 .....	9-13
● 조향핸들 및 혼 버튼 .....	9-3	● 라지 룸램프 .....	9-14
● 시가라이터 .....	9-4	● 소화기(ABC) .....	9-15
● 센터 콘솔 컵홀더 .....	9-5	● 고장진단용 커넥터(OBD) .....	9-16
● 콘센트(12V용) .....	9-5	● 소화기의 점검 및 관리 .....	9-16
● 전자식 주행 기록계 .....	9-6	● 상단 수납함 .....	9-17
● 도어맵포켓/도어열림경고램프/도어스텝램프 /선바이저 .....	9-12	● 멀티 수납함 .....	9-17
● 실내 대응량 사물함 .....	9-13	● 쇼핑 후크 .....	9-18
		● 카드 홀더 .....	9-18

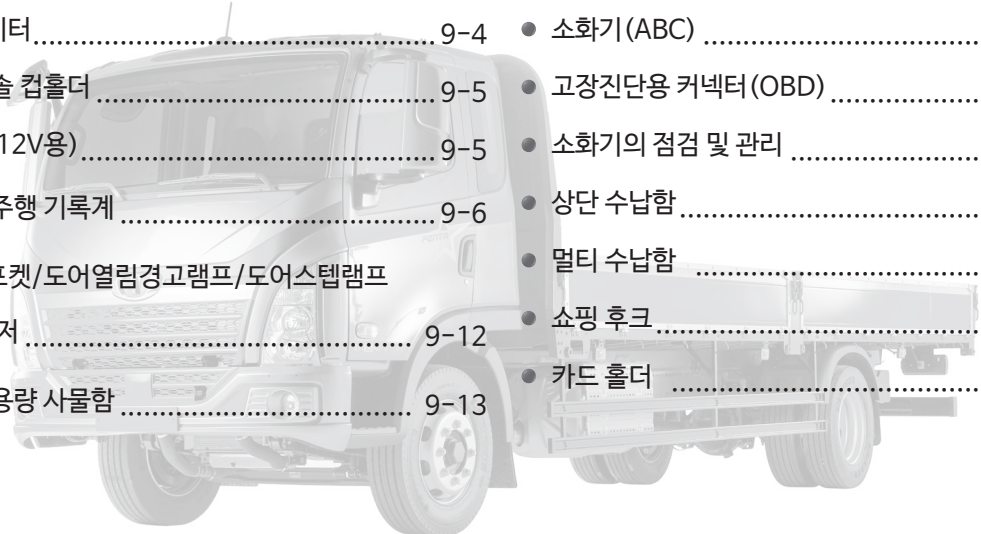

1단원

2단원

3단원

4단원

5단원

6단원

7단원

8단원

9단원

10단원

11단원

12단원

13단원

14단원

# 수납장치 및 실내 편의장치

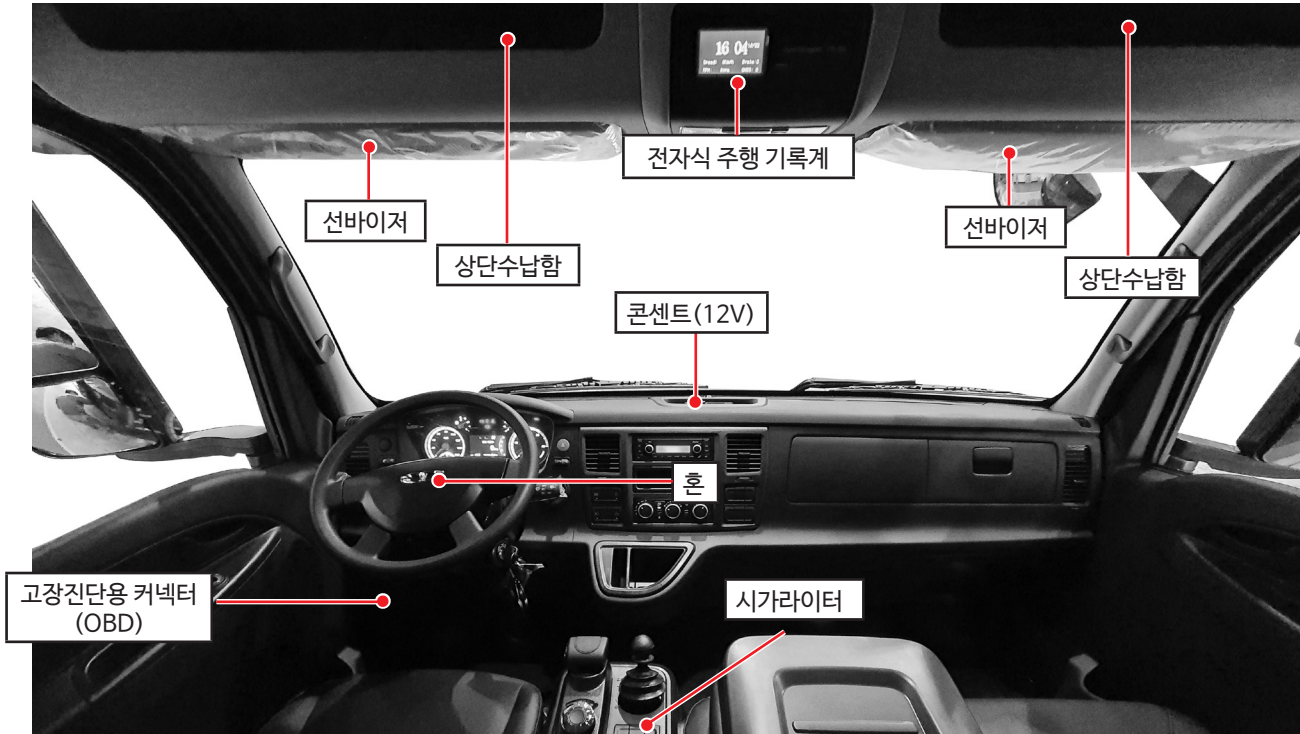

## ⚠ 경고

- 상단 수납함에 중량물(쇠붙이)이나 날카로운 물건은 보관하지 마십시오. 탑승자가 부상을 당할 수 있습니다.
- 주행시에는 각종 수납 장치와 보관함을 닫은 채로 주행하십시오. 열어 놓고 주행할 경우 급출발, 급제동, 사고시 부상을 당할 수 있습니다.
- 여러 종류의 수납 장치와 보관함에는 인화성 물질이나 일회용 라이터를 넣지 마십시오. 여름철 뜨거운 열기로 인해 인화성 물질이나 일회용 라이터가 폭발하여 그로 인해 화재가 발생할 수 있습니다.
- 앞좌석의 컵 홀더에 뜨거운 음료가 담긴 컵을 올려 놓지 마십시오. 주행중 내용물이 쏟아져 화상이나 기타 상해를 입을 수 있습니다.

## 조향핸들 및 혼 버튼



혼버튼은 핸들의 중앙에 부착되어 있습니다.  
정차시에 핸들을 돌리면 타이어의 마모뿐만 아니라 조향장치의 각 부분에 무리한 힘이 가해지게 되어 고장의 원인이 되므로 정차시에는 핸들을 돌리지 마십시오.

## 핸들 각도 조정



조향핸들  
고정 레버

조향핸들 고정 레버를 위로 올려서 해제 후 조향 핸들의 각도 및 높이를 운전하기 편하게 조정하십시오.

- 전·후 조정각도 :  $-5^{\circ} \sim +5^{\circ}$
- 상·하 조정높이 : 53mm

**⚠ 경고**

주행중에는 조향핸들을 절대로 조정하지 마십시오. 핸들이 고정되지 않아 불의의 사고를 당할 수 있습니다.

# 시가라이터

## 시가라이터

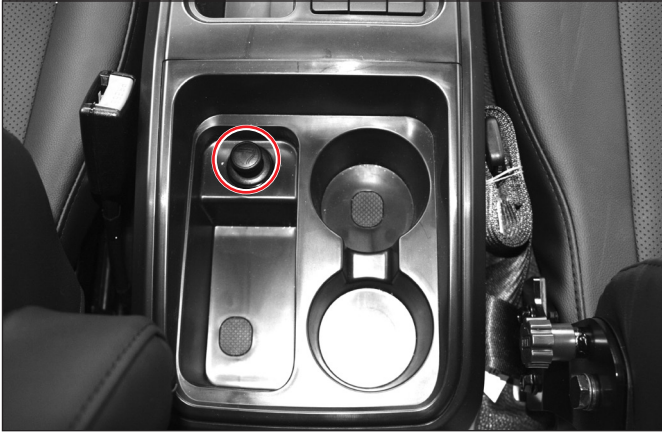

시가라이터를 누른 후, 수초 후에 “딸깍” 소리와 함께 시가라이터가 자동적으로 튀어나오면 뽑아서 사용하십시오. 시가라이터는 시동스위치 ACC 또는 ON 위치에서 작동합니다.

### ⚠ 경고

- 어린이들이 시가라이터를 가지고 장난치거나 조작하지 않도록 하십시오. 작동중인 시가라이터는 매우 뜨겁기 때문에 화상을 입거나 화재가 발생할 수 있습니다.
- 시가라이터를 눌러 가열시킨 뒤에 자동적으로 튀어나오지 않으면, 시가라이터가 과열되어 화재가 발생할 수 있습니다. 이때는 손으로 강제로 뽑은 다음 당사 정비망에서 점검을 받으시기 바랍니다.
- 시가라이터 소켓을 타 목적으로 사용하지 마십시오. 타 목적으로 사용하면 시가라이터 관련 부품이 손상될 수 있거나 화재가 발생할 수 있습니다.

### ⚠ 주의

가열된 시가라이터를 계속 누르고 있으면 시가라이터가 과열되어 관련 부품을 손상시킬 수 있습니다.

# 센터 콘솔 컵홀더/콘센트(12V용)

## 센터 콘솔 컵홀더



센터 콘솔 옆쪽 부분에는 컵홀더가 있습니다.

### ⚠ 주의

- 차량 운행중에는 컵이 넘어지거나 내용물이 넘칠 수 있으므로 주의하십시오.
- 뜨거운 음료가 든 컵의 내용물이 쏟아지거나 넘칠 경우, 화상을 입을 수 있으니 주의하십시오.

## 콘센트 (12V용)



기타 편의용 전기장치를 이용할 경우 사용하십시오.

### ⚠ 경고

기타 편의용 전기장치를 작동시킨 상태로 방치하고 차량에서 떠날 경우 화재의 우려가 있으므로 차량하차시 편의용 전기장치를 "OFF" 시키십시오. 또한, 과부하로 인하여 화재가 발생할수 있습니다.

### 주

12V 10A 이하의 부하용량을 가진 기기만 보조전원에 연결하여 사용할 수 있으며, 그 이상의 기기를 사용하면 자동적으로 전원이 차단됩니다. 이때는 기기의 연결잭을 완전히 제거하고 10분 이상 경과후, 다시 연결하여 사용하십시오.

# 전자식 주행 기록계

## 전자식 주행 기록계

<b>주</b>
자세한 내용은 별도로 공급하는 전자식 주행 기록계 취급설명서를 참조하십시오.
<b>⚠ 주의</b>
차량 출고 후 반드시 차량 번호 및 차대 번호를 입력하시기 바랍니다.
<b>⚠ 경고</b>
<ul style="list-style-type: none"> <li>· 사용자 임의로 전자식 주행 기록계를 설치, 분해, 개조하지 마시기 바랍니다. 고장의 원인이 될수 있으며 그에 대한 책임은 사용자에게 있습니다.</li> <li>· 운전 중에는 전자식 주행 기록계를 조작하지 마시기 바랍니다. 운전 중 조작 행위는 사고의 원인이 될수 있습니다.</li> </ul>

### 1. 전자식 주행 기록계 기본 기능

- 자동차의 속도, 거리, 시간, RPM, 브레이크 신호 등을 디지털화 기록
- 충격 이벤트 발생 시 0.01초 데이터 사고 전, 후 10초간 기록 저장
- 가속도 센서 적용으로 순간 가속도 측정 가능
- 주행정보 검색 가능
- GNSS 데이터의 정보를 활용하여 차량 이동 경로 확인 가능
- 각 주행구간 정보 기록(운행 시작 시각, 종료시각, 운행거리, 평균운행속도)
- 기록 매체의 교환 없이 영구적 데이터 보존(6개월 이상 저장)

### 2. 각 부위별 명칭 및 기능

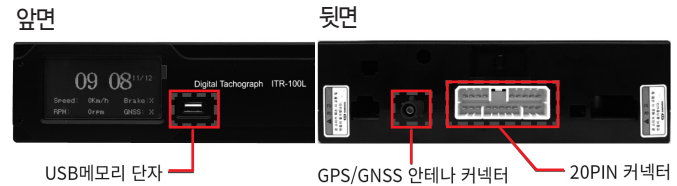

### 앞면의 각 부위별 명칭 및 기능



#### ① DISPLAY부

- LCD를 사용하여 시간, 날짜 및 차량의 주행속도, RPM, 브레이크, GNSS 표시
- 강력한 정전기가 유입될 경우 약간의 잔상이 생길 수 있으나 기능과는 무관함
- LCD 터치 후 메뉴 진입 가능

#### ② USB포트

- 주행기록의 다운로드를 위하여 USB 2.0지원

#### ⚠ 주의

USB 메모리 스틱 사용시 형식승인 미 인증 제품은 호환이 안 될 수 있으므로 사용하지 마십시오.

### 3. USB 운행기록 다운로드

단말기 주행 기록을 외부 메모리로 다운로드 하는 기능



① 기본 화면 상태에서 화면을 터치하면 메뉴 모드로 들어가게 됩니다.

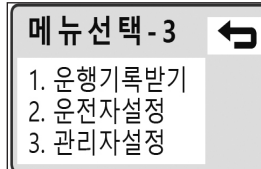

② 운행기록받기 선택

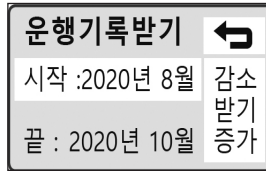

③ 주행기간 설정, 선택  
- 감소, 증가로 주행 기간 범위를 설정하여 받기를 누르면 해당기간 동안의 모든 주행기록이 USB 메모리에 저장됩니다.

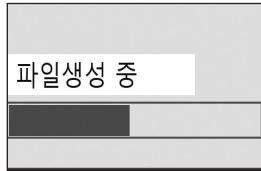

④ USB체크 후 다운로드 진행상태가 표시

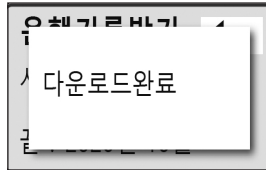

⑤ 다운로드완료 표시  
- 다운로드가 완료되었으면 USB를 제거합니다.

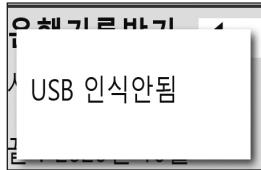

⑥ USB 장치와 통신이 불가능한 경우에 USB 인식 안됨이 표시됩니다.  
- 해당 메시지를 터치하면 이전 화면으로 복귀됩니다.

### 4. 차량번호등록



① 기본 화면 상태에서 화면을 터치하면 메뉴 모드로 들어가게 됩니다.

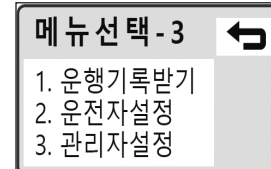

② 운전자설정 터치

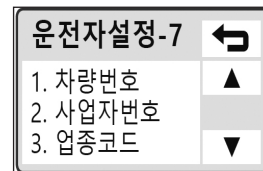

③ 차량번호터치

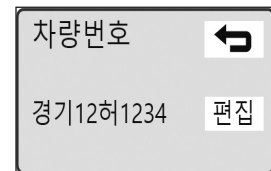

④ 우측 편집 터치



⑤ 화살표 이용하여 번호 입력  
- 입력 완료 후 확인 터치하면 완료됩니다.

5. 사업자 번호 등록  
사업자번호 등록하는 기능



① 기본 화면 상태에서 화면을 터치하면 메뉴 모드로 들어가게 됩니다.

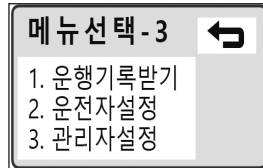

② 운전자 설정 터치

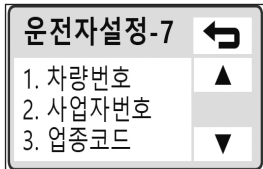

③ 사업자번호 터치



④ 우측 편집 터치



⑤ 화살표 이용하여 번호 입력  
- 입력 완료 후 확인 터치하면 완료됩니다.

6. 업종코드 등록  
차량의 업종을 등록하는 기능



① 기본 화면 상태에서 화면을 터치하면 메뉴 모드로 들어가게 됩니다.

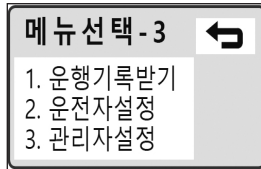

② 운전자 설정 터치

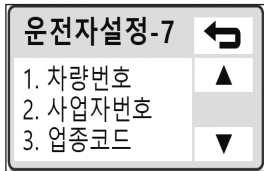

③ 업종코드 터치



④ 해당코드 선택

**주**

업종 코드는 한번 설정을 해놓더라도 때에 따라 다른 업종으로 변경이 가능합니다.

7. 운전자 관리  
운전자 관리 기능



① 기본 화면 상태에서 화면을 터치하면 메뉴 모드로 들어가게 됩니다.

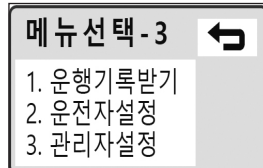

② 운전자 설정 터치

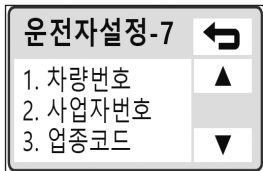

③ 운전자관리 터치



④ ID[0] 부터 운전자 고유번호로 부여가능  
- 숫자로만 작성이 가능합니다.  
- 기사변경을 터치하여 저장된사번선택가능



⑤ 운전자 고유번호는 편집에서 변경후 저장  
- ▲, ▼를 이용해서 0~9까지 선택  
- ◀, ▶를 이용해서 자리변경

8. 운행기록 검색  
차량 운행기록 검색 기능

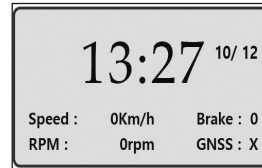

① 기본 화면 상태에서 화면을 터치하면 메뉴 모드로 들어가게 됩니다.

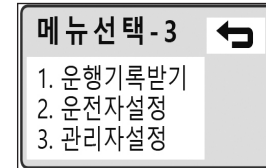

② 운전자 설정 터치

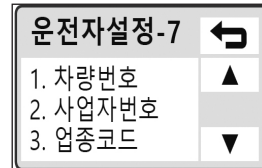

③ 운행기록검색터치

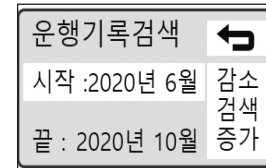

④ 검색범위지정 후 검색  
- 월별로 지정이 가능합니다.

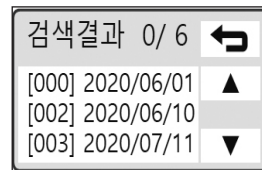

⑤ 운행기록 검사결과내용 표시  
- 화살표를 이용하여 날짜 이동이 가능합니다.

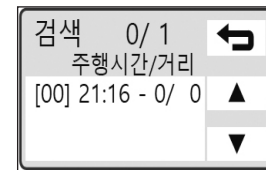

⑥ 해당날짜 터치시 상세내역 표시  
- 트립별 주행시간, 거리 확인이 가능합니다.

9. 운행중 조작금지 안내  
 운행중 조작금지 안내



① 차량이 운행중인 상태에서 LCD를 터치하였을 경우

② 정차후 사용이라는 문구로 안내하게 됩니다.

**▲ 주의**

운행중에는 주행기록 중이므로 LCD를 터치 하였을 경우 “정차후 사용”이라는 문구로 안내하게 됩니다. 차량 운행중에는 불의의 사고를 당할 수 있으므로 조작하지 마십시오.

# 도어맵 포켓/도어열림경고 램프/도어스텝 램프/선바이저

## 도어맵 포켓/도어열림경고/도어스텝 램프

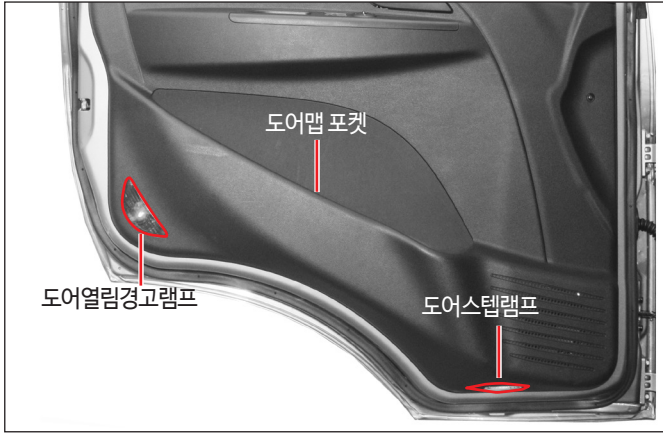

### 도어맵 포켓

필요 물품을 도어 하단부에 보관할 수 있습니다.

### 도어열림 경고 램프/도어 스텝 램프

도어를 열면 해당 도어에 있는 해당 도어 열림경고 램프와 도어 스텝 램프가 점등되고 닫으면 소등됩니다.

#### ⚠ 주의

엔진이 정지된 상태에서 도어를 장시간 열어 놓으면 도어열림경고 램프와 도어스텝 램프가 계속 점등되어 있기 때문에 배터리가 방전 될 수 있습니다.

## 선바이저



운전석과 조수석 뒷쪽에는 선바이저가 있습니다.

태양빛으로 인해 운전자나 조수석 승차자가 불편을 느낄 때 위와 같이 장착위치를 변환하여 사용하기 바랍니다.

#### ⚠ 주의

- 주행 중 선바이저를 움직일 경우 운전 부주의를 유발하거나 운전 시야를 차단하여 사고위험이 있습니다.
- 선바이저 조작 및 사용은 정차하여 실시하십시오.

# 실내 대용량 사물함/안테나

## 실내 대용량 사물함



- 캡내부, 침대 하단에는 대용량 수납 공간이 구비되어 있습니다.
- 침대매트를 들어올리고 수납함을 이용할 수 있습니다.

## 안테나



통합형 안테나가 캡 루프쪽에 장착되어 있습니다.

**⚠ 경고**

오디오의 음량은 안전을 위해 바깥의 소리가 들리는 정도로 하십시오. 특히 교차로나 건널목에서는 불의의 사고를 당할 수 있으니 주의하여 주십시오.

# 라지 램프

## 라지 램프



스위치

라지 램프 스위치를 누르면 실내가 매우 밝아지고 다시 누르면 소등됩니다.

### ⚠ 주의

엔진 정지상태에서 실내등을 장시간 켜두면 배터리가 방전될 수 있습니다. 주차시에는 실내등이 켜져 있는지 확인하십시오.

### 주

스위치(  :Door) 위치 상태에서 도어를 완전히 닫지 않으면 실내등이 점등됩니다.

### ⚠ 경고

야간 또는 어두운 곳을 운행할 때는 실내등 사용을 삼가하여 주십시오. 실내가 밝아지면 운전자의 시야가 감소되어 불의의 사고가 발생할 수 있습니다.

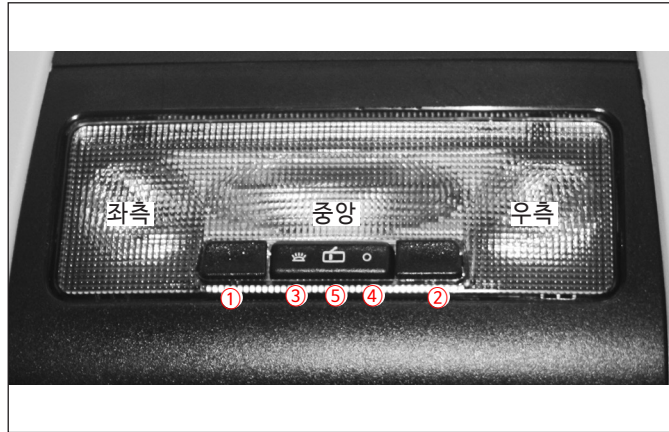

### 주

라지 램프는 시동 스위치 "ON", "OFF"에 관계없이 점등됩니다.

### ⚠ 경고

라지 램프를 탈거하기 전에 반드시 램프 스위치를 "OFF"에 위치시키십시오. 램프는 시동스위치의 위치에 관계없이 계속 전원이 공급되므로 감전의 위험이 있습니다.

※ 라지 램프 스위치 점등 및 소등

- ① : 좌측 램프 점등
- ② : 우측 램프 점등
- ③ : 중앙 램프 상시 소등
- ④ : 중앙 램프 상시 점등
- ⑤ : 도어(DOOR)가 열려 있거나 완전히 닫혀 있지 않을 때 점등

# 소화기(ABC)

## 소화기 보관위치



- ABC 분말 소화기는 조수석 측면에 장착되어 있습니다.
- 소화기를 탈거할 때는 고정 스트랩(1)을 풀어 탈거하십시오.

### ⚠ 주의

소화기는 장기 방치시 내용물이 굳어 사용이 불가능하니, 주기적으로 탈거하여 흔들어서 주십시오.

## 소화기 사용방법

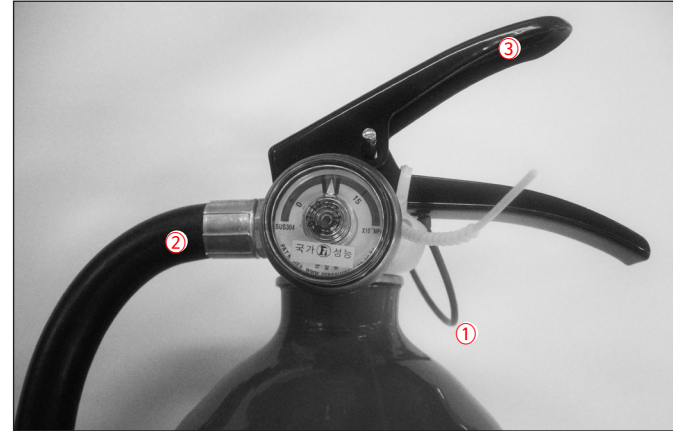

1. 바람을 등진상태에서 소화기의 안전핀(1)을 제거하십시오.
2. 소화기의 노즐(2)을 화재가 발생하고 있는 지점으로 향하게 하십시오.
3. 손잡이(3)를 움켜쥐고 화재지점에 빗자루를 쓸듯이 충분히 분사시키십시오.

소화기	실내소화기(1.5kg)
분사가능거리	4~5m
분사시간	11초

## 고장진단용 커넥터(OBD)/소화기의 점검 및 관리

### 고장진단용 커넥터(OBD)



고장진단 장치를 사용하기 위한 커넥터입니다.

### 소화기의 점검 및 관리

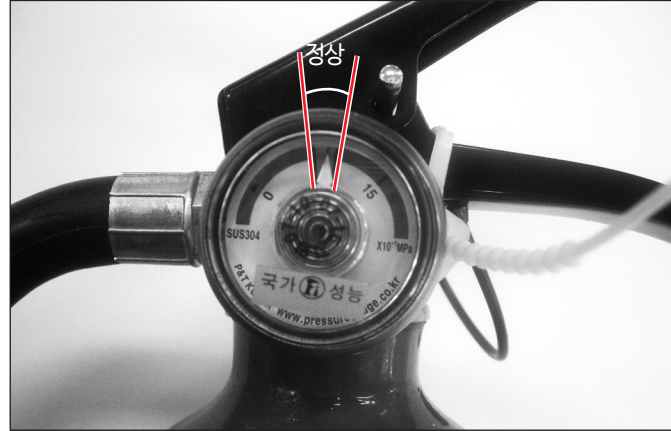

# 상단 수납함/멀티 수납함

## 상단 수납함

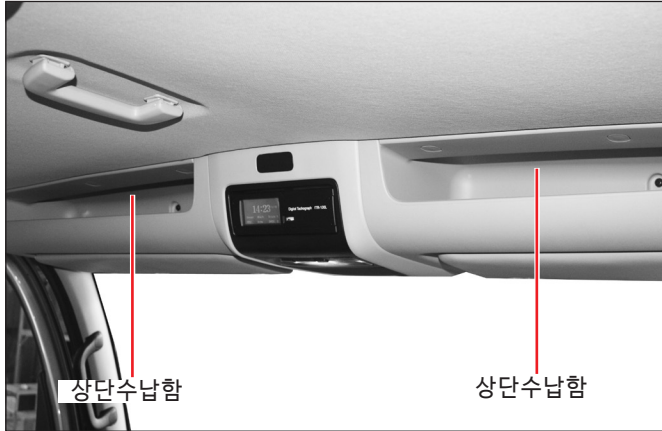

차량 전방 좌우측 천정에 수납장치와 보관함을 확보할 수 있도록 하였습니다.

### ⚠ 경고

- 상단 수납함에 중량물(쇠볼이)이나 날카로운 물건은 보관하지 마십시오. 탑승자가 부상을 당할 수 있습니다.
- 주행시에는 각종 수납장치와 보관함을 닫은 채로 주행하십시오. 열어 놓고 주행할 경우 급출발, 급제동, 사고시 부상을 당할 수 있습니다.
- 여러 종류의 수납 장치와 보관함에는 인화성 물질이나 일회용 라이터를 넣지 마십시오. 여름철 뜨거운 열기로 인해 인화성 물질이나 일회용라이터가 폭발하여 그로 인해 화재가 발생할 수 있습니다.

## 멀티 수납함(자동변속기 적용시)



핸드폰 보관 및 수납함을 편리하게 사용할 수 있습니다.

## 쇼핑후크/카드홀더

쇼핑후크



쇼핑백, 봉투 걸이를 사용할 경우 푸쉬(PUSH) 글씨 부분을 누른 후 편리하게 고리에 걸어 주십시오.

카드홀더



카드, 명함 등을 편리하게 수납할 수 있습니다.



MEMO

## 10. 비상시 응급조치

- 비상용 삼각대 (차량 정지 표지판) ..... 10-2
- 비상 정차 ..... 10-3
- 응급시동 ..... 10-4
- 배터리가 방전되었을 때 ..... 10-5
- O.V.M(Owners Vehicle Maintenance)공구 ..... 10-6
- 주행 중 타이어 펑크시 ..... 10-8
- 타이어 휠 너트 푸는 방향 ..... 10-9
- 엔진이 과열되었을 때 ..... 10-10
- 견인시 주의사항 ..... 10-12
- 견인차량 이용 불가능시(비상시) ..... 10-15
- 모래, 진흙 또는 눈속에 빠진 경우 ..... 10-17
- 사고/화재/폭설 발생시 ..... 10-18



1단원
2단원
3단원
4단원
5단원
6단원
7단원
8단원
9단원
10단원
11단원
12단원
13단원
14단원

# 비상용 삼각대(차량 정지 표지판)

## 비상용 삼각대 (차량정지표지판)



- 고속도로/자동차 전용도로에서 고장으로 정차한 경우
  - 먼저 도로의 갓길쪽 안전한 곳으로 차량을 이동 시킨 다음, 비상경고등을 켜고 자동차용 비상용 삼각대를 후방 100M이상 되는 지점에 설치하십시오.
  - 탑승자는 안전한 장소로 대피하여 주십시오.
- 야간 차량 고장시
  - 먼저 도로의 갓길 안전한 곳으로 차량을 이동 시킨 다음, 비상경고등을 켜고 자동차용 비상용 삼각대를 후방 200M이상 되는 지점에 설치하십시오.
  - 운전자는 차량후방 200m이상되는 지점에 경광봉 또는 경광등을 설치하여 위험상황을 후방주행차량에게 알려주십시오.

- 갓길이나 안전한 장소로 이동할 수 없는 경우 및 좌/우로 굽은 도로에서 고장 등으로 정차한 경우
  - 먼저 도로의 바깥쪽으로 차량을 이동 시킨 다음, 비상경고등을 켜고 자동차용 비상용 삼각대를 후방 200M이상 되는 지점에 설치하십시오.
  - 운전자는 경광봉등을 이용한 수신호로 위험 상황을 후방주행차량에게 알려주십시오.

### ⚠ 경고

1. 비상용 삼각대는 차량후방 (주간:100M, 야간:200M)에 설치해야 하며 야간에는 차량후방 200M지점에다 500M이상의 거리에서 식별할 수 있는 경광등 또는 경광봉등을 설치하여야 합니다.
2. 설치하실때에는 주변의 상황, 특히, 이동하는 차량에 주의하십시오.
3. 설치시 반사판이 주행해오는 차량에 잘보일 수 있도록 설치하십시오.
4. 차량이 다시 운행하게 되어 회수할때는 다른 차량의 운행에 주의하면서 신속, 안전하게 회수하십시오.

### 주

자동차용 비상용 삼각대(정지 표지판)은 법률에 의하여 휴대 및 설치를 하여야 합니다. "도로교통법" 규정에 따라, KS규격품을 의무적으로 휴대하여야 하며, 미설치 및 미휴대시에는 법에서 정한 범칙금이 부과됩니다.

## 비상 정차

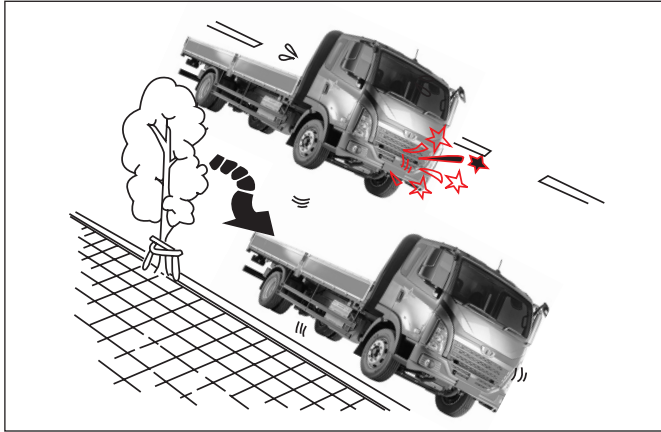

- 차량이상이나 비상정차를 할 경우 가능한 한 빨리 도로의 갓길로 차량을 이동하여 정차하십시오.

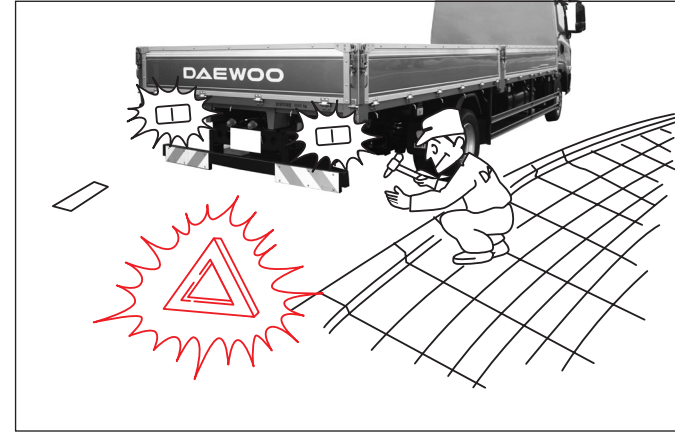

- 주차브레이크를 채우고 비상경고등을 작동시켜 안전사고에 대비하십시오.

# 응급 시동

## 응급 시동

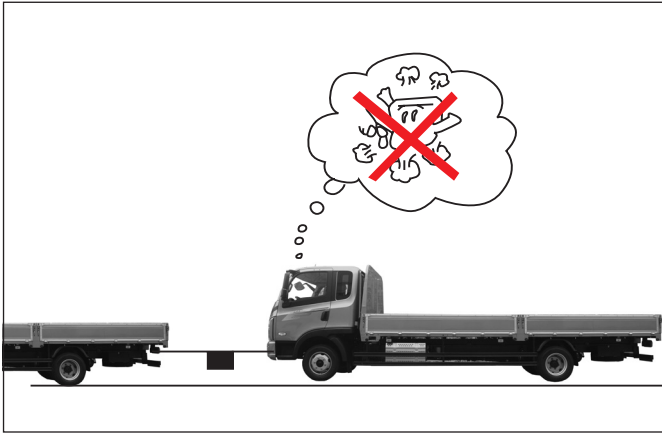

### ⚠ 경고

차량 이상이 발생한 상태로 무리하게 운행하시면 불의의 사고를 당할 수 있습니다.

- 견인 시동은 삼가하십시오. 견인시 시동이 걸려 견인 차량과 충돌할 수 있습니다.

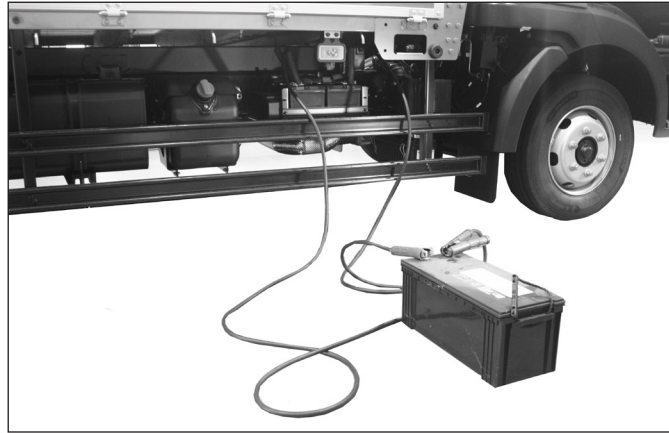

### ● 배터리 점프

배터리 방전일 경우에는 “배터리 관리”항을 참조하여 응급시동을 하여 주십시오.

# 배터리가 방전되었을때

배터리가 방전되어 차량의 시동을 걸 수 없을 때에는 다른 차량의 동일 규격 및 용량의 배터리나 보조 배터리를 연결하여 시동을 걸 수 있습니다. 그 방법은 아래를 참조하십시오.

## 점퍼 케이블 연결 순서

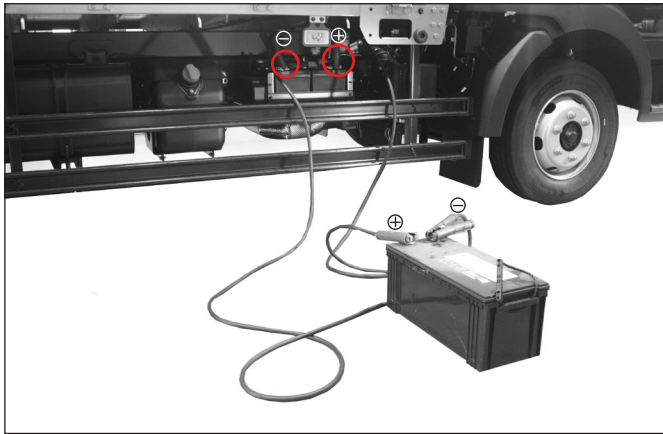

1. 방전된 배터리의 + 단자
2. 전원 공급 배터리의 + 단자
3. 전원 공급 배터리의 - 단자
4. 방전된 차량의 차체 (배터리의 먼 위치 : 엔진건인 고리)
  - ① 점퍼 케이블을 준비하십시오.
  - ② 24V 전원을 가진 다른 차량을 케이블이 닿을 수 있는 거리까지 접근시키십시오.
  - ③ 방전된 차량의 모든 전기장치를 끄십시오.
  - ④ 방전된 차량의 선택레버를 P위치 (자동변속기) 또는 변속레버를 중립위치 (수동변속기)로 하고, 주차 브레이크를 작동하십시오.
  - ⑤ 점퍼 케이블을 연결하십시오.

### ⚠ 경고

- 보조 배터리와 방전된 배터리를 점퍼 케이블로 연결할 때에는 방전된 배터리의 음극 (-) 단자에 직접 연결하지 마십시오. 직접 연결시 폭발의 위험이 있습니다.
- 점퍼 케이블이 확실하게 연결되지 않으면 시동시 순간적인 진동으로 인해 연결이 분리될 수 있으며, 케이블이 떨어지면서 차체와 접촉할 경우 전기적인 충격이 차량에 가해져 전기/전자부품이 손상될 수 있습니다.
- 점퍼케이블 연결시 불꽃이 튀면 배터리에서 발생하는 가스가 폭발할 수 있습니다. 반드시 규격의 점퍼케이블과 동일 용량의 배터리를 사용하십시오.
- 점퍼케이블 연결시 점퍼케이블 (+) 과 음극 (-) 이 서로 닿지 않도록 하십시오. 서로 닿을 경우 불꽃이 튀어 위험합니다.
- 배터리액은 강산성이므로 눈이나 신체에 묻었을 경우, 즉시 배터리액이 묻은 옷을 벗고 그 부위를 깨끗한 물로 계속해서 씻어낸 후, 전문 의사의 진단을 받으십시오.
- 구급차에 실려갈 경우, 가는 동안 부드러운 천이나 스폰지에 물을 충분히 묻혀 계속 그 부위를 닦아 내십시오.

### ⚠ 주의

- 충전된 차량의 배터리에 점퍼 케이블을 연결할 때에는 시동이 꺼진 상태에서 연결하십시오.
- 시동을 걸 때 점퍼 케이블이 팬에 감기지 않도록 하십시오.

- ⑥ 배터리가 정상인 차량의 시동을 걸고 몇분간 엔진을 공회전 시킵니다.
- ⑦ 방전된 차량의 엔진시동을 거십시오.
- ⑧ 엔진시동이 되면 음극 (-) 에 연결된 점퍼 케이블을 먼저 분리한 다음 양극 (+) 끼리 연결된 점퍼케이블을 분리하십시오.

10 비상시 응급조치

# O.V.M(Owners Vehicle Maintenance) 공구

## OVM 공구 박스



차량 좌우측 사이드 프레임에 OVM 공구박스가 장착되어 있으므로 OVM 공구를 꺼내어 사용하십시오.





### ⚠ 주의

OVM 공구를 사용하신 후에는 처음위치에 놓으시기 바랍니다.

### 주

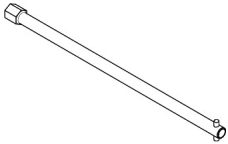
OVM 공구박스의 장착위치는 차종에 따라 다를수 있습니다.

### OVM 공구 항목

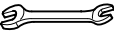
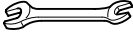
순번	공 구	명 칭	수량
1		스페어 타이어 캐리어 핸들 (옵션적용시)	1
2		플라이어	1
3		렌치 몽키	1
4		스패너 7 X 8	1
5		스패너 10 X 12	1
6		스패너 14 X 17	1

순번	공 구	명 칭	수량
7		스패너 19 X 22	1
8		스크류 드라이버	1
9		별 렌치 T20 X 22	1
10		T-소켓 M10	1
11		캡틸트 레버	1
12		견인고리	1
13		공구 세트 케이스	1

10  
비  
상  
시  
응  
급  
조  
치

# 주행 중 타이어 펑크시



주행 중 타이어 펑크가 나게 되면 아래와 같은 증상이 발생합니다.

- 차체 흔들림
- 타이어에서 이상한 소리가 남
- 조향 핸들이 쏠림
- 앞 타이어가 펑크나면 핸들이 펑크 난 쪽으로 돌아가려고 하며, 뒤 타이어가 펑크나면 좌우로 기우뚱 거림

## ⚠ 경고

- 주행 중 타이어가 펑크시 당황하여 조향 핸들을 잘못 조작하거나 급브레이크를 밟으면 불의의 사고를 당할 수 있습니다. 이때에는 당황하지 말고 조향 핸들을 단단히 잡고 브레이크를 밟아 속도를 떨어뜨린 다음 비상 점멸등을 켜고 안전한 장소에 정차하십시오.
- 타이어가 펑크난 상태에서는 가까운 거리라도 운행하지 마십시오. 타이어 휠의 손상은 물론, 정상 주행이 불가능하여 위험한 상황을 초래할 수 있습니다.

주행 중 타이어가 펑크시 급브레이크를 밟으면 차가 전복될 위험이 있으므로 조향 핸들을 단단히 잡고 브레이크 페달을 여러번 나누어 천천히 감속 시키신 후 차량을 안전한 장소에 주차 시키십시오. 그리고 스페어 타이어 교환 작업 전에 비상 점멸등을 켜고 비상용 삼각대를 설치하여 후속 사고가 없도록 하십시오. 스페어 타이어 교환 방법을 참조 하셔서 펑크난 타이어를 스페어 타이어로 교환하여 주십시오.

## ⚠ 경고

- 비상용 삼각대는 차량후방(주간:100M, 야간:200M)에 설치해야 하며 야간에는 차량후방 200M지점에다 500M이상의 거리에서 식별할 수 있는 경광등 또는 경광봉 등을 설치하여야 합니다.
- 교환할 타이어의 대각선방향에 있는 타이어 앞뒤에 고임목을 설치하십시오.
- 차량에서 승차자를 모두 하차시켜 평탄하고 안전한 장소에 대피시킨 다음 타이어를 교체하십시오.

# 타이어 휠 너트 푸는 방향

타이어 휠 너트 푸는 방향(시계 반대 방향 : 왼쪽)

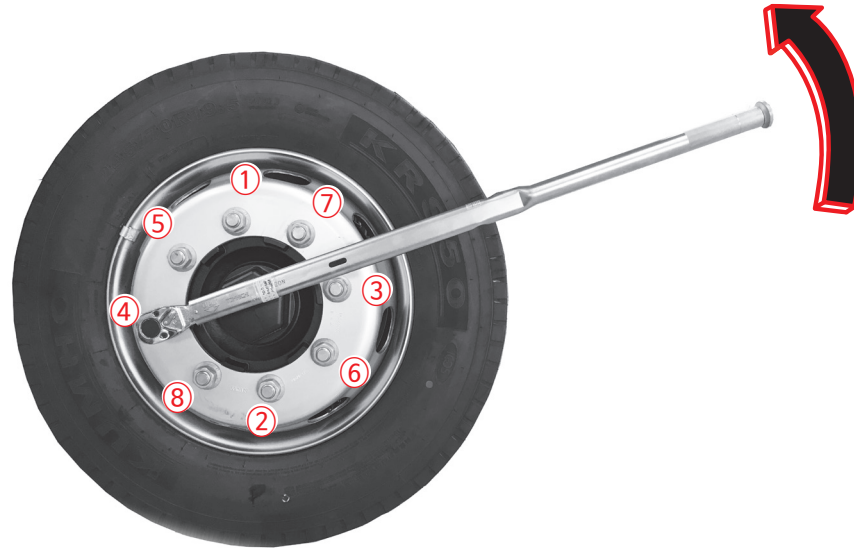

10  
비  
상  
시  
응  
급  
조  
치

- 타이어 휠 너트를 풀때에는 “시계 반대 방향(왼쪽)”으로 돌려 주십시오.
- 타이어 휠 너트를 조일때에는 “시계 방향(오른쪽)”으로 돌려 주십시오.
- 위, 아래, 왼쪽, 오른쪽의 대각선 방향으로 균등하게 풀고, 조이십시오.

### ⚠ 경고

차량 출고 후 또는 타이어 교환 후에는 초기 50~100km, 1,000km 주행 후 규정 조임 토크로 휠너트를 반드시 재조임 실시하고, 또한 매 4,000km 마다 휠너트를 재조임 하여야 합니다. 그렇지 않으면 타이어 이탈로 인한 심각한 인명 및 재산상에 손상을 초래할 수 있습니다. 특히 출고 후 임의적으로 개조한 추가 액셀(푸셔, 태그) 장착 차량은 반드시 차량 주행 전후에 휠너트 조임 상태를 확인하여 주시기 바랍니다.

※ 휠너트 규정 조임 토크

- 전륜/후륜(6 Stud Type) : M20(39~45kg·m)
- 전륜/후륜(8 Stud Type) : M22(55~65kg·m)

# 엔진이 과열되었을 때



엔진이 과열되면 출력이 저하됩니다. 또한, 계기판의 냉각수 온도 게이지가 “H” 부분을 지시하거나 수온 경고등이 점등됩니다.

## ⚠ 주의

엔진이 과열되면 엔진 출력이 저하되므로 즉시 차량을 안전한 곳에 주차시키십시오.

## 엔진과열증상

- 엔진 과열 경고등 점등(105도 이상 점등, 110도 이상 점멸)
- 냉각수 온도계 “H” 지시
- 출력저하

## 엔진 과열시 조치

1. 차량을 안전한 장소에 정차시키고 자동변속기 차량인 경우 선택레버를 P위치에 놓고 주차브레이크를 작동시킵니다. 수동변속기 차량인 경우 기어변속레버를 중립에 놓고 주차브레이크를 작동시킵니다.
2. 냉/난방장치를 끄고, 앞점검 판넬을 열어 엔진룸에 통풍이 잘 되도록 하십시오.
3. 수증기가 올라오면 즉시 시동을 끄십시오.  
수증기가 올라오지 않으면 엔진 공회전 상태를 유지하고 앞점검 판넬을 열어놓으십시오
4. 엔진 공회전 상태에서도 냉각수 온도계 지침이 내려가지 않으면 엔진시동을 끄고 충분히 냉각시키십시오.
5. 냉각수 보조 탱크의 냉각수량을 점검하십시오. 냉각수가 부족할 경우에는 각 호스의 연결 부위나 라디에이터 등에서 누수가 발생하는지 점검하십시오.
6. 냉각수 보조 탱크의 냉각수량을 점검하여 부족하면 보충하십시오.
7. 보충시에는 냉각수 보조 탱크의 캡을 수건 등으로 감싸쥐고 약간 풀어서 증기압을 빼낸 후 캡을 완전히 열어 보충하십시오. 보충후에는 캡을 닫아주십시오.
8. 냉각수가 충분하면 당사 정비망에서 벨트와 냉각 관련 장치(전등팬 포함)의 점검 및 정비를 받으십시오.

### ⚠ 주의

- 냉각수가 부족한 상태에서의 엔진이 과열되었을 때에는 즉시 시동을 끄고 냉각시키십시오.
- 냉각수 보조 탱크의 캡은 반드시 시동이 꺼진 상태에서 충분히 식은 후 여십시오.
- 엔진이 충분히 냉각되지 않은 상태에서 냉각수 보조 탱크의 캡을 열면 화상을 입을 수 있으므로 주의하십시오.
- 엔진이 과열된 상태에서 갑자기 차가운 물을 보충하면 엔진이나 라디에이터가 손상될 수 있으므로 충분히 냉각된 상태에서 보충하십시오.
- 냉각수는 반드시 규격에 맞는 당사 순정품 (부동액)만을 사용하십시오.
- 응급 조치 후에도 계속 엔진 과열 증상이 나타나면 당사 정비망에서 점검 및 조치를 받으십시오.

# 견인시 주의사항

## 견인시 주의사항

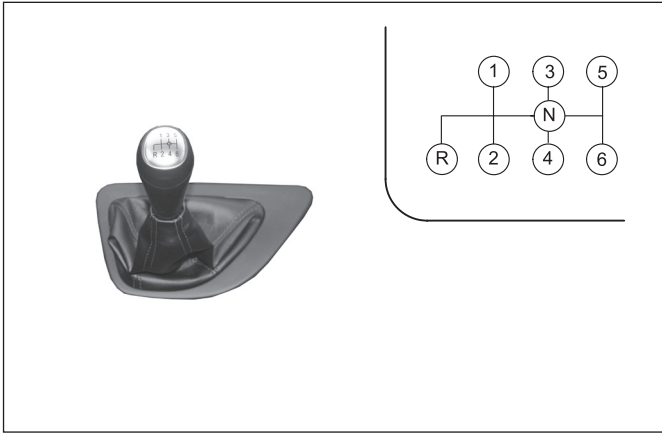

- 차량을 견인해야 할 상황이 발생되었을 때에는 견인하기 전에 주차 브레이크를 해제하고 변속레버를 중립(N)위치에 놓으시기 바랍니다.
- 견인시 차량에 손상을 주지 않는 가장 좋은 방법은 차량을 적재함에 적재하여 운반하는 것입니다.
- 만일 두 바퀴를 이용하여 견인할 경우에는 구동되는 바퀴인 뒷바퀴를 들어 올려 견인하여 주십시오.

### ⚠ 주의

두 바퀴를 이용한 견인을 할 경우에는 차량 범퍼와 하부 부품에 손상을 줄수 있으므로 주의하여 주십시오.

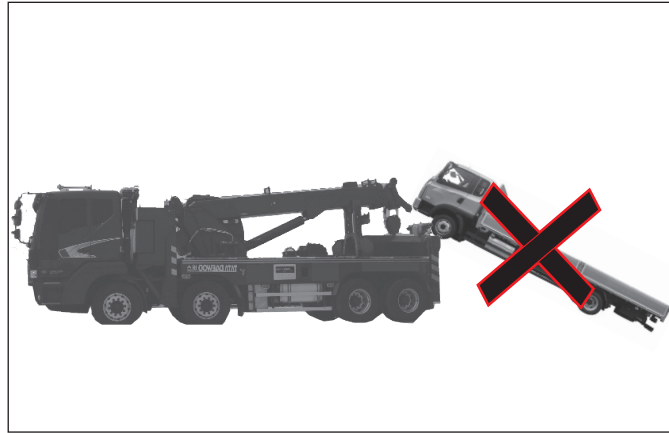

### ⚠ 주의

구동되는 뒷바퀴를 땅에 대고 차량 앞부분을 들어 올려 견인 하면 변속장치에 손상을 줄수 있습니다.

(1) 기어 변속 레버를 중립 위치에 놓으십시오.



(2) 변속기가 기어에 물려 있을 경우에는 프로펠러 샤프트와 리어액슬 플랜지를 완전히 분리시킨 후 프로펠러 샤프트를 프레임에 완전히 고정시켜 놓으십시오.

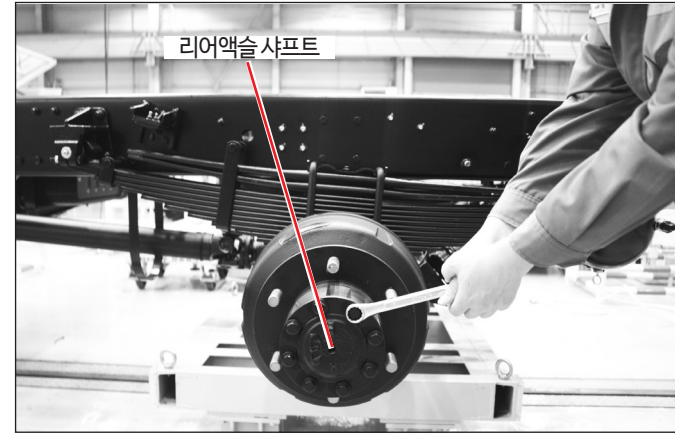

(3) 디퍼렌셜이나 리어액슬 기어쪽의 손상일 경우에는 리어액슬 샤프트를 탈거한 후 견인하십시오.



(4)에어 계통의 결함일 경우 스프링 챔버에 의해 주차 제동이 작동하게 되므로 스프링 챔버 옆에 있는 릴리스 볼트를 이용하여 스프링 챔버 후면의 구멍으로 넣어 건 후 너트를 시계 방향으로 조여 제동을 푸셔야 됩니다.

**⚠ 주의**

항상 차량이 움직이지 않도록 고정시킨 상태에서 해야 합니다. 이는 차하부에서의 작업시 차량움직임에 의해 위험할 수 있으므로 매우 중요합니다.

# 견인차량 이용 불가능시(비상시)

## 견인차량 이용 불가능시(비상시)

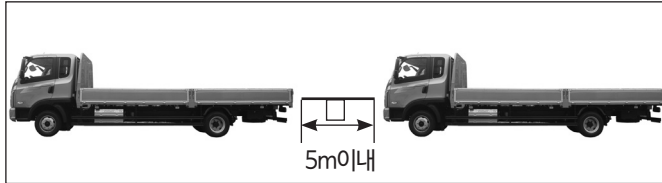

- 부득이한 상황에서 로프를 이용하여 견인을 할 경우에는 다음의 요령으로 견인하십시오.

  1. 견인 후크에 로프를 견고하게 연결하십시오.
  2. 견인 로프의 식별이 가능하도록 로프 중간에 흰색 천을 부착하십시오.
  3. 피견인차의 주차 브레이크를 풀고 선택레버 및 기어 변속레버를 중립위치로 하십시오.
  4. 견인차와 피견인차 모두 비상 경고등을 켜십시오.
  5. 차간 거리를 유지하고, 피견인차의 제동시에는 평소보다 힘껏 브레이크 페달을 밟으십시오.
  6. 엔진 시동이 꺼진 경우에는 시동키를 “ON” 위치로 놓으십시오.
  7. 견인로프의 길이는 5m이내, 견인차와 피견인차의 전체 길이가 25m를 넘지 않도록 하시고 5km/h 이하의 속도 서행하면서 25km이내의 가까운 곳으로 견인하십시오.

### ⚠ 경고

- 견인후크는 일시적인 짧은 거리의 견인 및 구난 시 사용하고자 하는 것으로 상시견인의 목적은 없습니다.
- 견인을 할 때에는 매우 주의하십시오. 비상용 견인 고리와 견인 로프 또는 체인에 과도한 하중을 줄 수 있는 갑작스러운 출발이나 난폭한 운행을 피하십시오. 견인 고리와 견인로프 또는 체인이 파손되어 심각한 부상이나 차량 손상을 줄 수 있습니다.

## 견인 후크 위치



### ⚠ 주의

- 견인 전문업체 이용이 불가능할 때에는 반드시 고장 차량에 운전자가 승차한 상태로 견인하십시오. 만약 전기장치, 조향장치, 브레이크 장치등이 고장났을 경우에는 이 방법을 사용하지 마십시오.
- 프론트(전면) 견인 후크나 리어(후면) 견인 후크를 사용할 때는 앞뒤 수평 방향으로 힘이 가해지도록 하십시오.
- 견인 구간에 심한경사나 언덕이 많을 경우에는 이 방법을 사용하지 마십시오.
- 엔진이 구동하지 않으면 브레이크 성능이 현저하게 떨어지므로 브레이크 페달을 평소보다 강하게 밟으십시오.
- 견인 차량의 신호에 따라 피견인 차량의 방향지시등, 비상등을 작동하면서 견인하십시오.
- 무리한 견인은 피하시고 견인하는 차보다 무거운 피견인 차량은 견인하지 마십시오.
- 시동키가 OFF상태이면 스티어링 휠이 잠겨 조작이 불가능하므로 반드시 ACC나 ON위치로 하십시오.

10 비상시 응급조치

## 견인고리(토잉후크) 장착 방법



견인고리 장착용 브라켓

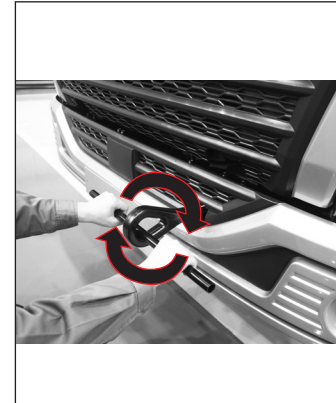

- (1) 차량 프론트(전면) 범퍼의 운전석 쪽에 위치한 커버를 분리하십시오.
- (2) 커버를 분리하면 내측에 견인고리 장착용 브라켓이 장착되어 있는 것을 확인하실 수 있습니다.
- (3) 견인고리를 공구함에서 꺼냅니다.
- (4) 브라켓의 나사가공 부위에 견인고리를 회전하여 장착합니다.
- (5) 완전히 장착될 수 있도록, 타 공구 등을 이용하여 위의 그림과 같이 견인고리 장착을 마무리 하여 주십시오.

### ⚠ 주의

- 견인고리 장착시, 반드시 육안 상으로 견인 고리의 나사산이 보이지 않을 때까지 회전하여 정착하여야 합니다. 만일 불완전한 상태로 체결하여 사용시, 견인고리나 브라켓의 파손이 발생할 수 있습니다.
- 견인고리는 프론트(전면) 범퍼 쪽에만 당사에서 장착하여 출고합니다.(출고시 공구함에 보관)
- 리어(후면) 견인고리는 고객이 원할 경우 별도로 구매하여 장착할 수 있으며 프레임 홀이 반영되어 있습니다.

# 모래, 진흙 또는 눈속에 빠진 경우

## 모래, 진흙 또는 눈속에 빠진 경우

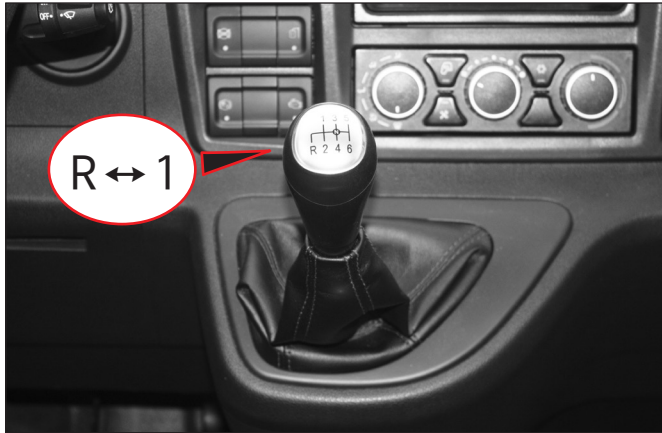

모래, 진흙 또는 눈속에 빠져서 움직이지 못할 경우에는 핸들을 왼쪽과 오른쪽으로 돌려 앞바퀴에 묻어있는 것을 제거하여 주십시오.

가속페달을 천천히 밟으면서, 자동변속차량은 변속레버를 D와 R위치를, 수동변속차량은 1단과 후진을 부드럽게 반복하면서 탄력을 이용하여 차량을 빼내십시오.

### ⚠ 주의

변속하고 있는 도중에 가속페달을 밟지 마십시오. 변속기가 손상될 수 있습니다.

### ⚠ 경고

눈, 진흙, 모래등에 빠진 차량을 빼내기전 장애물 또는 사람들이 있는지 확인하시기 바랍니다. 차량이 움직이는 도중 갑자기 앞이나 뒤로 튀어 나갈수 있어 불의의 사고가 발생할 수 있습니다.

### 주

빠져 나오기가 불가능 할 경우에는 다른 차량의 도움을 받으시거나, 견인 서비스를 받으시기 바랍니다.

# 사고/화재/폭설 발생시

## 사고 발생시

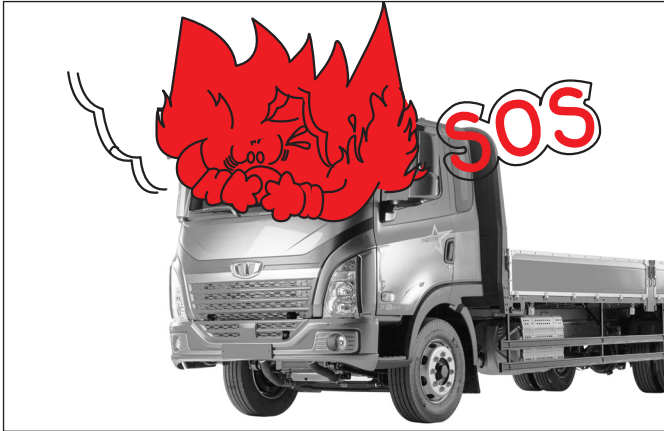

사고 발생시 비상 경고등을 켜고 다른 차량에 의한 후속 사고방지를 위해 가능하다면 차량을 안전한 장소에 세워 주십시오. 부상자가 있을 경우 구급차를 요청하고, 가까운 경찰서에 연락하십시오.

## 차량 화재시

각종 전기장치가 장착되어있어 차량개조 및 사고에 의한 화재가 발생될 위험이 있으므로 차량내에 소화기를 비치하십시오.

만일 화재가 발생한다면 당황하지 말고 시동을 끈 후 소화기로 진화하십시오.

- 바람을 등진상태에서 소화기 안전핀을 제거한 후 노즐을 화재 발생부위로 향하게 하여 주십시오.
- 소화기 레버를 움켜쥐고 빗자루로 쓸 듯이 분사하십시오.

### 주

소화기 및 관리법은 소화기 옆면에 부착된 설명서를 통해 사전에 숙지하여 주십시오. 소화기가 없다면 주위의 도움을 받아 물로 진화하시거나 119로 연락하셔서 소방서의 도움을 받으시기 바랍니다.

### ⚠ 경고

차량에는 각종 유류, 천 및 플라스틱 계열제품이 많아 화재 발생시 순식간에 다른부위로 번질 수 있으므로 모든 탑승자들은 내려 안전한 곳으로 이동하시기 바랍니다.

### ⚠ 경고

차량의 전기장치 개조는 화재발생의 원인이 될 수 있습니다. 절대로 전기장치에 대해 임의로 개조하지 마십시오. 만일 전기장치 개조로 인해 화재가 발생할 경우 당사는 책임이 없음을 알려드립니다.

## 폭설시

### 폭설시 행동요령

- 라디오를 항상 청취하고 고속도로 안내전화 1588-2505를 이용하십시오.
- 커브길, 고갯길, 교량 등에는 감속운전을 하십시오.
- 차량방치 및 갓길 주차는 제설작업에 지장을 초래하니 삼가하십시오.
- 부득이하게 차량을 이탈할 때에는 연락처를 반드시 남겨 두십시오.
- 차간 안전거리를 확보하고 브레이크 사용을 자제하십시오.
- 수시로 차량 주변의 눈을 치워 배기관(머플러)이 막히지 않도록 하십시오.

### 고속도로 콜센터 전화 및 권역별 라디오 주파수 안내

- 고속도로 안내전화 : 1588-2505(지역번호 없이)
- 교통 정보 제보 접수 : 080-701-0404

### · 재난시 라디오 주파수

구 분		서울	대전	대구	부산	광주	군산	원주	강릉
KBS	표준	98.3	94.7	101.3	103.7	90.5	96.9	97.1	98.9
MBC	FM4U	91.9	97.5	95.3	88.9	91.5	99.1	98.9	94.3
	표준FM	95.9	92.5	96.5	95.9	93.9	94.3	92.7	96.3
SBS(TBC)		107.7	95.7	99.3	99.9	101.1	90.1	105.1	106.1
TBS(TBN)		95.1	102.9	103.9	94.9	97.3	102.5	105.9	105.5

[NSC(국가안전보장회의) 권장 대국민 행동요령]

MEMO

10-20

 **타타대우상용차**

## 타이어 위치교환

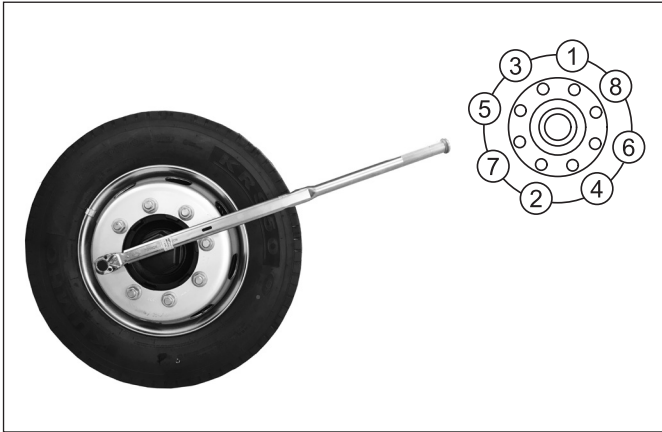

타이어의 마모는 차량에 취부위치, 적재화물, 노면상태 및 브레이크 사용 상태에 따라 다릅니다. 각 타이어의 마모를 균등하게 하기 위해서는 위치 교환을 주기적(통상 매 15,000km)으로 실시하여야 합니다.

### ⚠ 경고

차량 출고 후 또는 타이어 교환 후에는 초기 50~100km, 1,000km 주행 후 규정 조임 토크로 휠 너트를 반드시 재조임 실시하고, 또한 매 4,000km 마다 휠 너트를 재조임 하여야 합니다. 그렇지 않으면 타이어 이탈로 인한 심각한 인명 및 재산상에 손상을 초래할 수 있습니다. 특히 출고 후 임의적으로 개조한 추가 액슬(푸셔, 태그) 장착 차량은 반드시 차량 주행 전후에 휠 너트 조임 상태를 확인하여 주시기 바랍니다.

※ 휠 너트 규정 조임 토크

- 전륜/후륜(6 Stud Type) : M20(39~45kg·m)
- 전륜/후륜(8 Stud Type) : M22(55~65kg·m)



타이어 휠 너트 푸는 방향(시계 반대 방향:왼쪽)

● 타이어 위치교환시 다음 사항에 주의하시기 바랍니다.

- ① 휠핀 너트는 오른쪽 왼쪽 모두 오른쪽사식입니다. 따라서 타이어 휠너트를 풀때는 “시계 반대 방향(왼쪽)” 으로 돌려 주십시오.

## 12. 올바른 차량 관리

- 신차 취급관리 ..... 12-2
- 차량 손질관리 ..... 12-3
- 겨울철 차량관리 ..... 12-7
- 하절기 차량관리 ..... 12-9
- 동절기 차량관리 ..... 12-10
- 겨울철 엔진관리 ..... 12-13

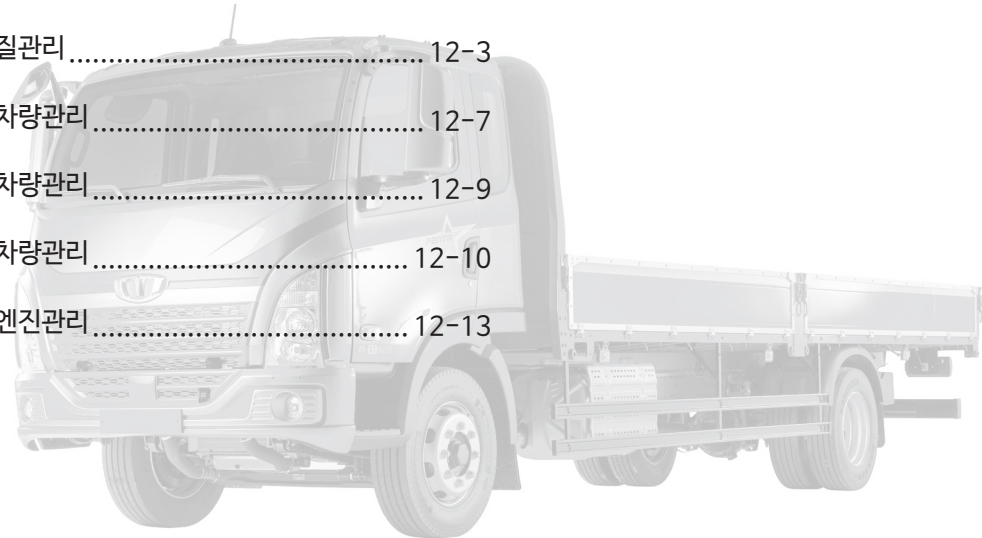

1단원
2단원
3단원
4단원
5단원
6단원
7단원
8단원
9단원
10단원
11단원
<b>12단원</b>
13단원
14단원

# 신차 취급관리

## 신차 취급관리



당사트럭은 과학적인 연구와 설계, 좋은 재질 그리고 고도로 숙련된 기술로 제작되었고 정밀한 검사 과정을 마쳤기 때문에 만족할 만한 성능을 얻을 것으로 믿습니다. 그러나 보다 원활한 차량의 성능과 보다 높은 경제성을 원하신다면 다음의 사항들을 준수하여 주시기 바랍니다.

### 오일교환 주기를 준수하십시오.

본 디젤 엔진은 차량 출고시에 추천 오일을 사용하였으며 주행 후 일정한 기간마다 규정된 엔진오일 및 필터를 교환하십시오.

## 신차초기 운행요령을 준수하십시오.

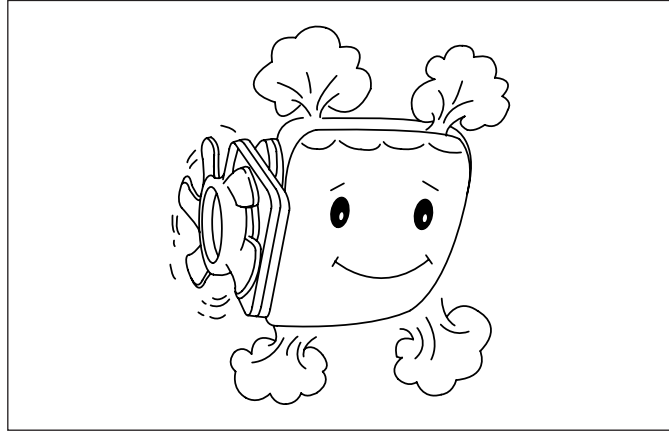

초기 5,000km를 운행하시는 동안은 신차 작동부분의 길들이기 기간입니다.  
· 엔진 시동 후 엔진을 워밍업시켜 온기운전을 하시기 바랍니다.

주

겨울철 워밍업은 3분이면 충분합니다.

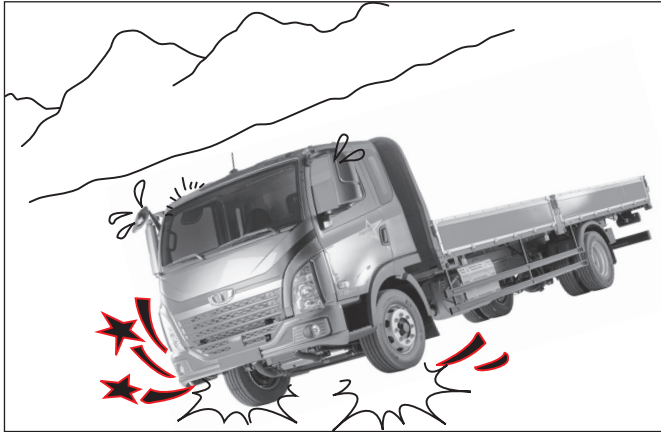

- 공회전 상태에서는 절대 급가속을 하지 마십시오.
- 급발진, 급가속, 급제동은 삼가하십시오.
- 최초 5,000km를 운행하는 동안은 최대허용 엔진속도(rpm)에서 30% 감속운행하십시오.
- 차량의 “계기 및 조정장치”, “운행전 점검사항” 항목을 참조하여 귀하의 차량을 점검하시고 운행하십시오.
- 귀하의 차량이 최상의 상태를 유지하도록 “점검 및 정비요령”항을 반드시 숙지하여 주시기 바랍니다.

### ⚠ 주의

차량의 안전운행 및 내구성을 증대키 위해서는 “제원 및 서비스데이터”항을 참조하여 차량총중량(GVW)을 초과하는 과적을 삼가하여 주시기 바랍니다.

## 세차

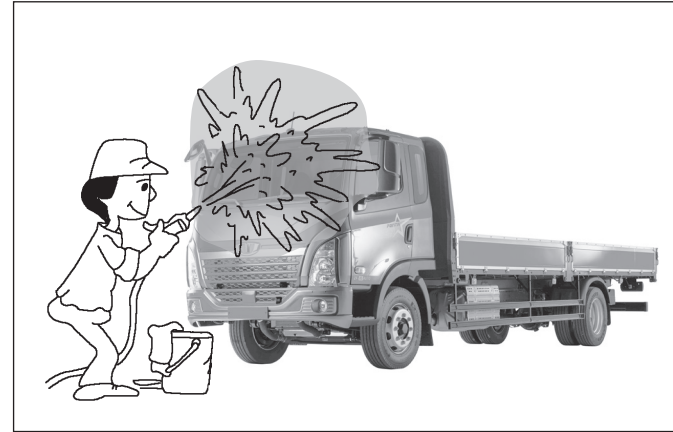

차량의 차체 노후화 및 부식을 막는 가장 좋은 방법은 자주 세차하는 것입니다. 특히 다음과 같은 상황에 있었던 차량들은 차체의 도장면이 손상되거나 부식될 우려가 있으니 반드시 세차를 하시기 바랍니다.

- 염분이 많은 해안지대나,
- 겨울철 염화칼슘을 뿌린 도로,
- 매연이나 콜타르가 많은 지역,
- 공장지역의 운행이 많은 경우,
- 진흙이나 먼지 등이 현저히 많은 지역을 운행하거나,
- 나무의 수액, 새의 배설물이 차체에 묻었을 경우
- 구제역 약품이 차량에 분사된 경우

### 경고

도장면이 손상된 부분은 부식이 될 수 있으므로 보수용 페인트로 칠하여 주십시오.

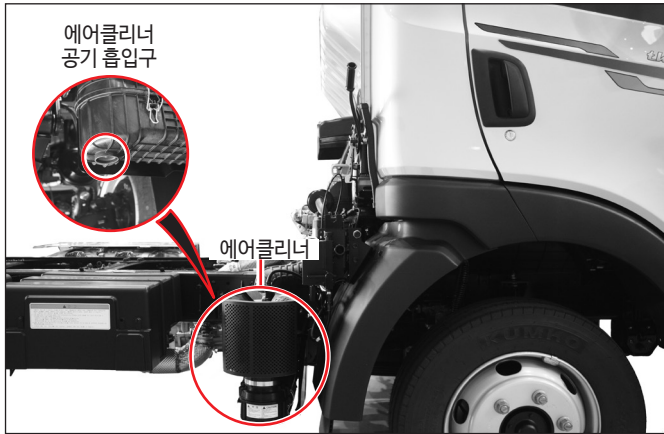

세차는 그늘진 곳에서 실시하시고, 만일 차량이 직사광선 아래 장시간 노출되어 있었다면 세차전에 충분히 차량을 식혀주십시오.

세차는 다음과 같은 순서로 하시기 바랍니다.

- ① 물로 차체에 묻은 먼지, 흙 및 모래등의 이물질들을 먼저 씻어내십시오.
- ② 물통에 물과 세제를 섞은 다음 부드러운 천이나 스폰지를 이용하여 차량의 윗부분에서 아래 쪽으로 닦으십시오.
- ③ 부드러운 천으로 물기를 제거하십시오.

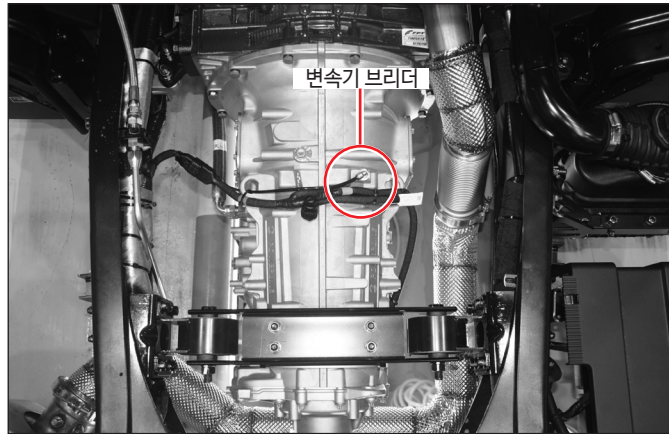

#### ⚠ 주의

- 전기계통, 전기풍, 커넥터, 에어호스 등에는 물을 끼얹지 않도록 주의하십시오.
- 한냉지에서 도어키 구멍이나 고무부품이 동결되어 열리지 않게 될 수가 있으므로 세차후 도어 주위 등의 수분을 잘 닦으십시오.
- 플라스틱이나 수지부품을 신나나 가솔린으로 청소하지 마십시오.
- 호스 등 물을 사용할 경우 에어클리너의 공기 흡입구로 물이 들어가지 않도록 주의하십시오.
- 해안 지대 또는 동결 방지제를 살포한 도로를 주행한 후에는 필히 세차하십시오.
- 차량을 세차할때 변속기 브리더에 직접 분사할 경우 변속기 브리더 공기 통로를 통해 변속기 내부로 수분이 유입되어 변속기 손상을 초래할수 있으니 세차시 브리더에 직접 분사를 하지 마십시오.

● 범퍼 세척

스폰지나 세무가죽을 사용하여 이물질을 제거하십시오.  
범퍼에 엔진오일 등 각종 오일이 묻은 경우에는 목적에 맞는 클리너로 닦아주십시오.

**⚠ 주의**

연마제가 많이 함유된 왁스 등으로 범퍼를 닦으면 도장면이 손상될 수 있으니 사용하지 마십시오. 반드시 질 좋은 차량용 왁스를 사용하십시오.

● 알루미늄 세척

이물질을 물과 비누 또는 세제 등을 사용하여 씻어내십시오.

**⚠ 주의**

알루미늄 휠에 일부 부식성 물질등이 묻으면 휠표면이 손상될 수 있으니 정기적으로 세척하여 주십시오.

● 차체하부 세척

염분이 많은 해안지대나, 겨울철 염화칼슘을 뿌린 도로를 주행한 후에는 차체하부를 세척하십시오.

**⚠ 주의**

차체하부에는 염분 등으로부터 보호될 수 있도록 되어있으나 계속적으로 염분이 침투하면 차체하부에 녹이 발생할 수 있으니 주기적으로 세척하여 주십시오.

● 차량 세척

구제역 약품이 분사되는 도로를 주행후에는 반드시 차량을 세척하십시오.

**⚠ 주의**

구제역 약품은 차체부식을 가속화하는 부식성 물질이므로 차량에 접촉시 반드시 세척하여 주십시오.

● 램프류 세척

헤드 램프, 안개등, 후미등 등 플라스틱 투명 렌즈로 이루어진 부품은 오일제거제 같은 세척제로 렌즈표면을 닦으면 렌즈의 물성이 변경되어 렌즈파손이 될 수 있으니 물과 비누 또는 세제 등을 사용하여 씻어내십시오.

**⚠ 주의**

여름철 램프류 세척시 PB 약품류의 사용을 금지해 주십시오.

● 고압 스프레이 세척

고압 스프레이를 사용하여 세차시 다음과 같은 사항을 주의하여 주십시오.

**⚠ 주의**

- 고압 스프레이를 사용하여 세차 시에는 세척 노즐과 차량의 거리를 충분히 떨어뜨리고 세차를 하시기 바랍니다.
- 고압 스프레이 수압이 너무 세거나 세척 노즐을 한 지점으로 몇 초 이상 분사할 경우에는 누수 또는 부품 파손이 발생할 수 있습니다.
- 고압 스프레이 물줄기가 하나로 나오거나 회전으로 분사되는 고압 노즐은 사용하지 마십시오.
- 고무 호스류, 플라스틱 등과 같은 연질 부품과 범퍼에 세차 노즐을 너무 가까이 하지 마십시오. 세차 노즐을 가까이 할수록 마모가 커지게 되므로 주의하십시오.
- 후방 감시 카메라 또는 센서류에 세차 노즐을 너무 가까이 하게 되면 부품 고장의 원인이 되므로 주의하십시오.
- 자동 세차기에서의 세차는 차량 차체의 간 균형을 만들어 도장 면이 손상될 수 있으니 주의하십시오.
- 고압 스프레이로 세차 시 도어 실링부 및 위쪽 유리부를 통해 실내로 물이 유입될 수 있으니 주의하십시오.
- 세차장에서 수도물이나 지하수 사용시 세차기에 이물질(모래, 금속, 작은 돌 등)을 걸러주는 필터가 없어 고압 스프레이에 이물질이 유입될 경우 도장 벗겨짐이나 도장 면이 손상 될 수 있으니 주의하십시오.

● 손상된 도장면 보수

긁힘 등으로 도장면이 손상된 부분은 부식의 원인이 되므로 보수용 페인트를 발라주십시오.

## 차체광택

차체 광택하기전 먼저 세차를 하시고 물기를 완전히 제거하시고, 차체 광택은 그늘진 곳에서 하십시오.

부드러운 천에 왁스를 조금 묻혀 차체에 골고루 도포한 후, 깨끗하고 부드러운 천으로 왁스가 도포된 차체를 문질러 광택을 내십시오.

차체에 왁스가 묻어있지 않도록 완전히 문질러 주십시오.

### 주

왁스의 종류에 따라 광택을 내는 요령이 약간씩 다를 수 있습니다.

### ⚠ 주의

연차체 광택용 왁스가 플라스틱 등 합성수지류 및 고무류에 묻으면 변색 또는 탈색될 수 있으니 가능한 묻지 않도록 하십시오.

### ⚠ 경고

차량에 맞지않은 왁스를 사용하면 차체의 도장면이 손상되거나 얼룩이 생길 수 있으며 또한 피부와 접촉되면 피부질환을 일으킬 수 있습니다.

## 내장품 손질

플라스틱등 합성수지류 세척시에는 적합한 클리너를 사용하여 닦아내거나, 미지근한 물과 비누를 사용하여 닦은 다음, 비누를 묻히지 않은 젖은 걸레로 깨끗이 닦아내시고 마른걸레를 사용하여 물기를 완전히 제거하십시오.

### ⚠ 주의

부적합한 클리너를 사용하여 플라스틱 등 합성수지류를 닦으면 변색 또는 탈색될 수 있으니, 부적합한 클리너는 절대로 사용하지 마십시오.

### ⚠ 주의

부적합한 클리너로는 아세톤, 락카용 4염화탄소, 에나멜, 환원제, 표백제 등이 있습니다.

카페트 또는 시트의 먼지는 진공청소기로 제거하십시오.

카페트의 오염이 심한 경우에는 세제를 뿌리고 마른헝겊으로 닦아내십시오.

## 안전벨트 세척

안전벨트가 오염되면 미지근한 물과 비누를 사용하여 닦은 다음, 비누를 묻히지 않은 젖은 걸레로 깨끗이 닦아내시고 마른걸레를 사용하여 물기를 완전히 제거하십시오.

안전벨트는 항상 깨끗하고 건조한 상태가 되도록 관리하시기 바랍니다.

### ⚠ 경고

안전벨트가 광택제, 오일 및 화학물질, 염료 등에 오염되면 안전벨트 조식이 악화되어 불의의 사고시 안전벨트에 의한 보호효과가 감소될 수 있습니다.

### ⚠ 주의

주기적으로 안전벨트의 모든 부분을 점검하시고 손상된 안전벨트나 관련부품은 즉시 교체하여 주십시오.

## 유리세척

먼저 물로 유리표면의 먼지나 모래등을 제거한 후에 유리 세정액과 부드러운 천을 사용하여 안팎으로 깨끗이 닦아주십시오.

### ⚠ 주의

유리표면의 먼지나 모래 등을 제거하지 않은 상태에서 마른걸레로 유리를 닦으면 유리 표면에 흠집이 발생할 수 있습니다.

### ⚠ 경고

유리를 기름걸레나 왁스로 닦으면 와이퍼 작동시 이음과 떨림이 발생하고, 우천시에 앞유리가 잘 닦이지 않아 운전시야 불량으로 불의의 사고를 당할 수 있습니다.

## 겨울철 차량관리

겨울철 도로는 주행에 부적합한 요소가 많이 발생하므로 이에 적절한 대응할 수 있도록 모래주머니, 체인, 삽 등을 미리 준비하여 차량에 비치하십시오.

## 냉각수 관리

기온이 내려가기 전에 반드시 냉각수의 농도를 점검하십시오.  
냉각수 농도 점검은 별도의 장비가 필요하므로 당사 정비망에서 점검을 받으십시오.

<b>⚠ 주의</b>
평소 냉각수 보충시 물만 보충하였다면 냉각수의 부동액 농도가 떨어져 영하의 날씨가 되면 냉각수가 얼어 엔진 및 냉각계통이 심하게 손상될 수 있습니다.

본 차량은 출고시 4계절용 부동액이 주입된 상태이며, 매 60,000km, 또는 2년마다 부동액을 교환하여 주십시오.

<b>주</b>
냉각수 보충시에는 반드시 물과 부동액 원액을 50:50 비율로 섞어 주입하십시오.

<b>⚠ 주의</b>
부동액은 당사 순정품 부동액을 사용하시기 바랍니다.

## 와셔액 관리

평상시 와셔액 대신 물을 사용하였다면, 기온이 내려가기 전에 당사 순정품 와셔액으로 교환하시기 바랍니다.

<b>⚠ 주의</b>
비순정품 또는 물을 계속 사용하면 겨울철에 얼어 와셔액 관련 부품들이 손상되어 안전운행에 장애가 될 수 있습니다.

## 타이어 관리

겨울철 눈길이나 빙판길에서 미끄러짐을 방지하기 위해 사전에 스노우 타이어를 장착하거나 체인을 준비하시기 바랍니다.

<b>주</b>
스노우 타이어를 모든 바퀴에 장착하시고, 체인은 구동바퀴에만 장착하십시오.

<b>⚠ 주의</b>
스노우 타이어를 장착한 경우에는 평소보다 주행속도를 절반으로 줄이고, 체인을 장착한 경우에는 50km/h 이하의 속도로 운행하십시오.

## 에어컨 관리

계절에 관계없이 에어컨 장치를 보호하기 위해 일주일에 한번 5~10분간 에어컨을 작동시켜주십시오.

<b>⚠ 주의</b>
에어컨을 장시간 사용하지 않으면 에어컨 장치내의 윤활부족으로 인해 에어컨 가스가 누출되거나, 에어컨 컴프레서가 손상될 수 있습니다.

## 배터리 관리

기온이 낮으면 배터리 성능이 저하되어 시동성이 떨어질 수 있습니다.  
아주 추운날에는 주차후 배터리를 헨웃 등으로 보온하여 주시면 좋습니다.

## 겨울철 엔진 시동

겨울철이 되면 엔진 및 변속기 구동부의 저항이 증가하고 배터리 성능이 저하되어 시동이 원활하게 걸리지 않을 수 있으니 여유를 가지고 재시동을 하여 주십시오.

시동후에는 곧장 출발하지 마시고 엔진의 원활한 작동을 위해 몇분동안 엔진 워밍업을 시킨후 출발하시기 바랍니다.

## 겨울철 운행

눈길 또는 빙판길 주행시에는 평소보다 배이상의 안전거리를 유지하고 운행하십시오.

정차시에는 엔진브레이크를 사용하여 속도를 줄인후에 제동하시기 바랍니다.

### ⚠ 경고

눈길이나 빙판길에서 과속, 급제동 및 급하게 핸들을 돌리면 차량이 통제할 수 없는 상황이 발생하여 불의의 사고를 당할 수 있습니다.

눈이 많은 지역을 통과한 후에는 저속에서 브레이크 페달을 자주 밟아 브레이크에 스며든 물기를 제거하시기 바랍니다.

## 겨울철 주차

### ● 주차브레이크 관련

주차브레이크를 사용하여 주차하면, 겨울철에는 주차브레이크 장치가 결빙되어 차량 출발이 어려운 경우가 발생할 수 있습니다.

### ⚠ 주의

주차브레이크가 결빙된 상태에서는 차량을 무리하게 출발시키지 마시고 당사 긴급출동 서비스를 받으시기 바랍니다. 반드시 주차브레이크가 해빙된 후에 출발하십시오.

### ⚠ 경고

경사진 곳에 주차를 할 경우에는 반드시 바퀴에 고임목 등을 설치하여 차량을 고정시키십시오. 만일 고임목 등으로 고정시키지 않으면 차량이 갑자기 움직여 불의의 사고를 발생시킬 수 있습니다.

### ● 옥외 주차방법

가능한 차량 전면을 동쪽을 향하도록 하고 와이퍼가 유리가 얼어붙는 것을 방지하기 위해 와이퍼를 세워두시기 바랍니다.

### ⚠ 주의

유리에 얼어붙은 와이퍼를 무리하게 작동시키면 와이퍼 모터에 과부하가 걸려 손상될 수 있습니다.

주차후 눈이 올 것을 대비하여 전면유리를 신문지 등으로 감싸주면 눈이 전면유리에 얼어붙는 것을 방지할 수 있습니다.

가능한 옥외 주차시에는 차량커버를 씌워주는 것이 좋습니다.

## 냉각계통

냉각계통에 물때나 녹등이 있으면 엔진과열의 원인이 되므로 아래와 같은 세척 요령으로 깨끗이 세척하여야 하며 부동액 사용 전후에도 깨끗이 세척하여야 합니다.

### ▲ 주의

라디에이터의 드레인 콕을 열어 냉각수를 배출시키고, 연수를 주입한 후 약 30분 정도 엔진을 구동시킨 다음 배출시키십시오. 이러한 작업을 깨끗한 물이 될 때까지 하십시오.

## 엔진오일과 기어오일

규격오일을 선택 사용하십시오.

## 타이어 공기압

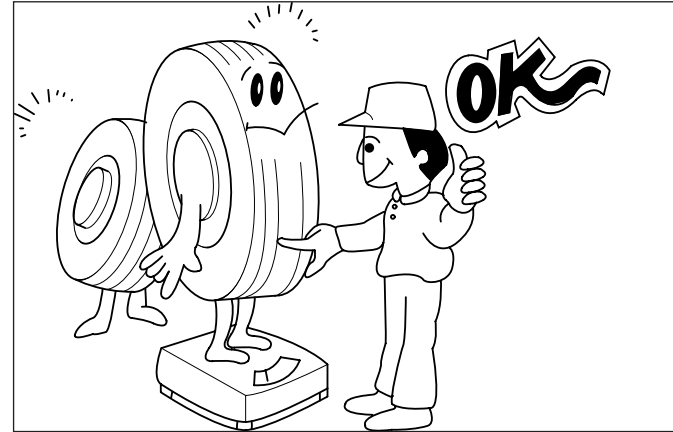

타이어 공기압은 다른 계절보다 자주 점검하여야 합니다.

# 동절기 차량관리

## 부동액의 사용

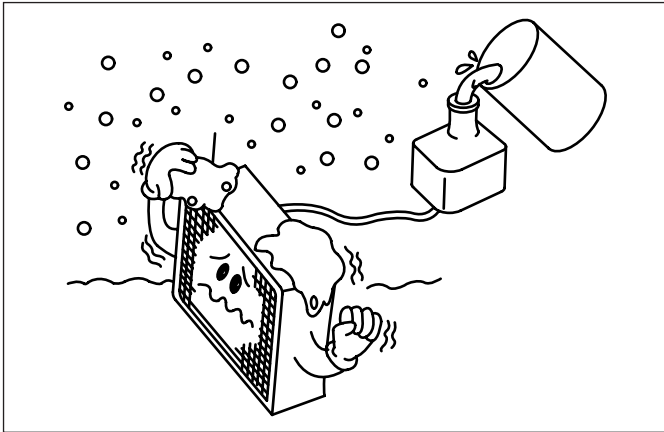

혹한시 엔진동파 방지 및 연중부식 방지를 위해 계절에 따라 일정량의 부동액을 혼합 사용하여야 합니다.  
부동액을 비순정품으로 사용하면 각 부의 부식 원인이 되므로 규정품을 사용하시기 바랍니다.

### ⚠ 주의

부동액과 물은 4계절 모두 50:50의 비율로 혼합하여 보충하여 주십시오.

## 부동액 사용상 주의

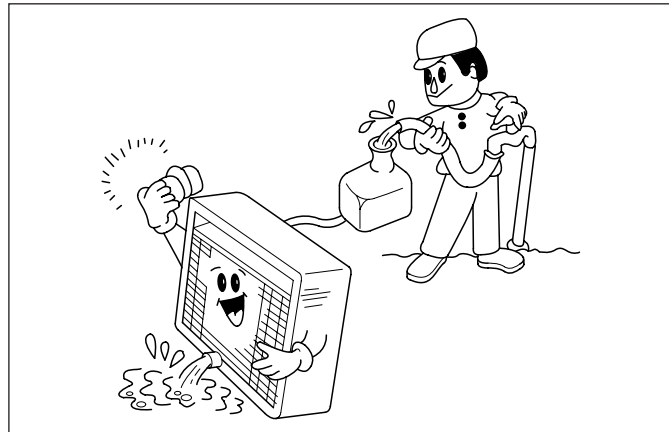

### ⚠ 주의

1. 부동액을 주입하기 전에 엔진내부를 깨끗이 씻어 내십시오.
2. 부동액은 침투성이 강하여 누수되기가 쉬우므로 고무호스류가 상한 것은 교환하시기 바랍니다.
3. 부동액은 도료피막을 녹이기 때문에 차체에 흘리지 않도록 주의하십시오.

## 엔진 오일 교환

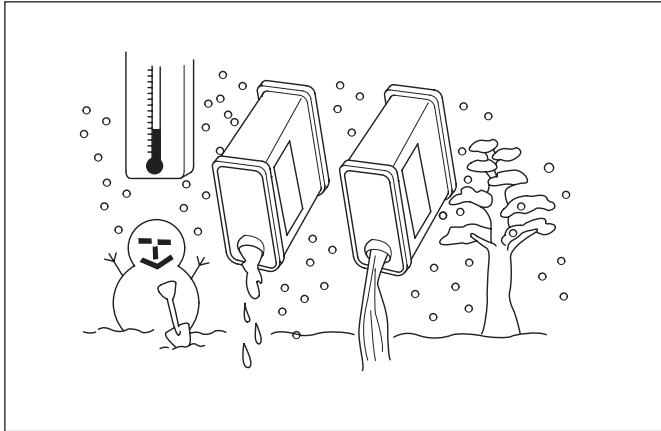

동절기에 기온이 내려가면 엔진오일이 굳어져 아침시동 시 곤란을 느끼게 되므로 규격 엔진오일을 사용하여야 합니다.

## 배터리의 취급

기온이 저하됨에 따라 배터리 용량이 저하되므로 혹한기에는 배터리를 항상 완전충전상태로 유지하시기 바랍니다.

## 동절기 경유 사용

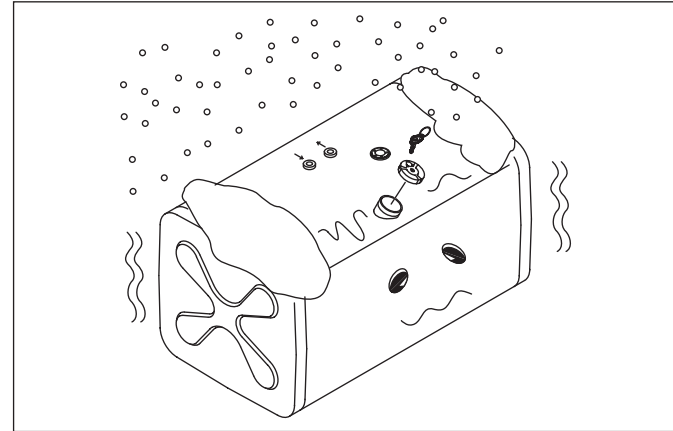

- 연료(경유)에 포함되어 있는 파라핀 성분은 기온이 영하로 내려감에 따라 응고되어 연료공급장치에 장애를 일으킬 수 있습니다.
- 이와같은 현상을 방지하기 위하여 각 정유업체는 동절기인 11월부터 동절기용 경유를 주유소에 공급하고 있으므로 반드시 동절기용 경유를 사용하여야 합니다.

### ⚠ 경고

- 커먼레일 엔진 차량은 연료에 백등유(석유)를 혼합하여 사용하는 것을 금지합니다.
- 동절기에는 대기온도와 연료탱크 내부와의 온도 차이로 연료탱크에 물이 생성될 수 있습니다. 생성된 물이 엔진에 혼합되면 엔진 및 연료계통에 손상을 유발시키므로 연료탱크 및 연료필터 물빼기 작업을 매주 점검을 실시하십시오.

**⚠ 주의**

동절기의 경우 **혹한지역(경기 북부, 강원 산간)**을 운행시에는 현지에서 동절기용 경유를 주유하십시오.

### 눈길과 빙판운전

겨울철 눈길이나 빙판길 안전운행을 위해서는 스노우 타이어나 체인을 사용하십시오.

스노우 타이어 장착시에는 모든 바퀴에 장착하시고 보조타이어도 스노우타이어로 준비하십시오.

체인을 장착할 경우에는 구동바퀴인 뒷바퀴에만 장착하십시오.



**⚠ 주의**

스노우 타이어를 장착한 경우에는 평소보다 주행속도를 절반으로 줄이시고, 체인을 장착한 경우에는 50km/h 이하로 운행하시기 바랍니다.

**⚠ 경고**

눈길이나 빙판길에서 스노우 타이어 또는 체인을 장착하여도 속도를 줄이지 않으면 불의의 사고를 당할 수 있으니 반드시 속도를 줄이시기 바랍니다.

## ED45C(FPT) 엔진

- (1) 혹한기에 가능한 연료 필터의 새 엘레멘트를 교체하도록 권장합니다.  
그 이유는 필터여과지 외벽에 걸러진 오염물질이 표면에 많이 축적되어 있을수록 연료에서 발생한 왁스성분에 의해 막히기 쉽기 때문입니다.
- (2) 프리 필터(1차 연료필터)의 하단에 고여있는 물은 연료필터 동파, 동절기시 초기 시동 불가, 주행중 엔진 꺼짐이 발생할 수 있으므로 매주 점검 후 반드시 배출해 주시기 바랍니다.
- (3) 동절기에는 반드시 동절기 디젤유를 사용해야 하며 디젤연료 외에 인위적으로 제조한 대체연료, 첨가물 등의 사용은 절대 금합니다.  
특히, 첨가물에 포함된 알코올 성분은 프리 필터의 유수분리기능을 마비시키는 것으로 밝혀졌지만 그 외의 성분에 대해서는 유해여부조차 확인되지 않은 상태입니다.
- (4) 시동 후 최소 3~5분간 아이들 상태로 유지한 후 출발할 것을 권장합니다.  
엔진온도 상승을 빨리하기 위해 시동 후 가속페달을 밟아 급격히 회전수를 증가시키면 수분이나 연료에서 발생한 왁스성분으로 인해 관내저항이 커져 필요한 연료가 충분히 공급되지 못하고 오히려 연료가 부족하여 시동이 꺼지기 때문입니다.  
따라서 아이들 운전은 가장 적은 연료를 필요로 하므로 관내저항이 큰 상태에서는 시동을 유지하기 위한 가장 유리한 조건이 됩니다. 참고로 냉은 시급가속은 엔진 마모를 가중시키므로 엔진 수명 단축의 결과를 초래합니다.
- (5) 프리필터 및 메인 필터에 예열 장치가 부착되어 있으며 연료 온도에 따라 자동으로 작동됩니다. 또한 수동으로 작동할 수 있으므로 예열 스위치(사이드미러 열선)를 작동하여 사용하십시오.  
이 스위치를 누르면 15분동안 자동으로 열선이 작동되며, 스위치는 잠기지 않고 자동으로 "OFF"되며, 미러열선은 물론 연료필터 예열까지 되어 동절기시 연료가 동결되었을 경우 사용할 수 있습니다.

**⚠ 주의**

시동을 걸지 않은 상태에서 열선 스위치를 2회 이상 작동시키면 배터리가 방전될 수 있으니 반드시 시동을 건 후에 사용하시기 바랍니다.

MEMO

## 13. 차량장치 취급 방법

- 터보과급기..... 13-2
- P.T.O 드라이브 샤프트 장착 및 동력 연결시  
주의사항..... 13-7
- 배기가스 저감 장치 ..... 13-8
- 배기가스 저감 장치 출력제한 사항..... 13-12
- ED45C(FPT) 엔진 배기가스 저감 장치 운전자 강제  
재생 절차..... 13-15
- 언덕길 발진보조 기능(Hill holder)\* ..... 13-18
- 긴급제동 시스템(AEB)\* ..... 13-20
- 능동형 크루즈 컨트롤 시스템(ACC)\* ..... 13-23
- 차선이탈 경고(LDW)시스템\*..... 13-34



1단원
2단원
3단원
4단원
5단원
6단원
7단원
8단원
9단원
10단원
11단원
12단원
<b>13단원</b>
14단원

# 터보 과급기

## 작동원리

엔진 내부의 연소후 배출되는 배기가스의 높은 압력 및 열에너지가 배기가스 출구에 설치된 터빈 날개를 고속으로 회전시킴에 따라 터빈 축에 일체로 연결된 압축기 날개가 같은 속도로 회전하게 되어 다량의 신선한 공기를 엔진 실린더내로 공급시키는 원리입니다.

이와 같이 충분한 공기가 공급되기 때문에 완전연소가 가능하게 되어 연료절감 및 출력증대에 크게 기여할 수 있습니다.

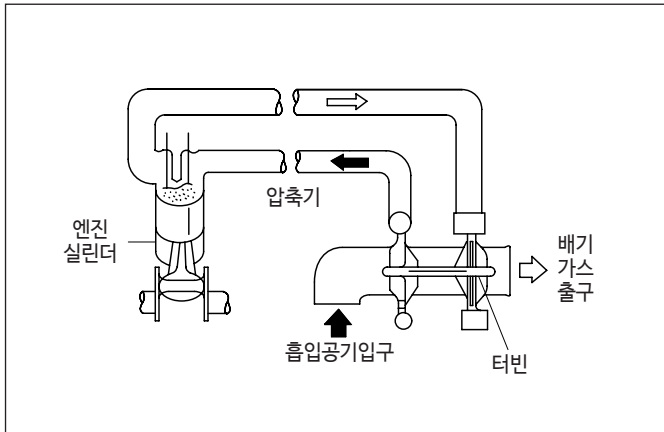

## 차량운행요령

터보과급기는 고속으로 회전하는 관계로 엔진오일 공급이 늦어지거나 부족하게 되면 베어링 등의 손상을 가져올 수 있습니다.

시동요령 및 운행전, 후 관리사항을 준수하여 주시기 바랍니다.

### (1) 시동

시동을 건후 오일램프가 점등되었다가 소등되는지 확인하고 공회전 상태에서 엔진오일압력이 정상인지를 확인하십시오.

엔진 시동후 저속 공회전(600~650rpm)으로 1분정도 엔진을 회전시킨 후, 약 900~1,000rpm으로 공회전 속도를 상승시켜 3~4분 정도 추가로 엔진을 회전시킨 다음 출발하십시오.

### ⚠ 주의

오일 및 오일 필터 교환 후, 오일점도가 높아지는 겨울철 및 엔진을 장기간 방치(1주 이상)한 후에는 "(1)시동"항을 반드시 준수하십시오. (단 시동키의 작동시간은 10초 이내로 하고 재작동은 30초정도 경과후 하여 주십시오.)

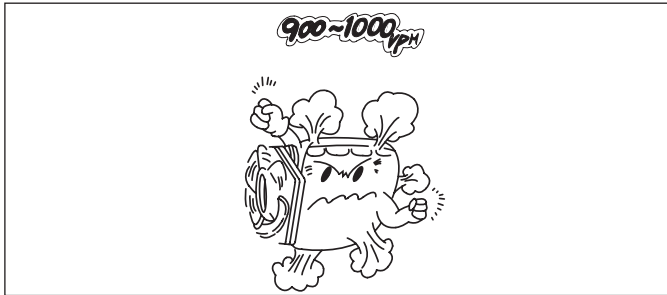

초기 1분정도 저속 공회전시 엔진 윤활계통에 유압이 형성되며, 이후 3~4분 정도 공회전 속도를 상승시켜 엔진을 회전시키면, 엔진 구성부품중 상당히 높은 위치에 취부된 터보과급기의 각종 윤활부위까지, 오일 펌프에서 송출되는 엔진오일이 충분히 공급될 수 있기 때문입니다.

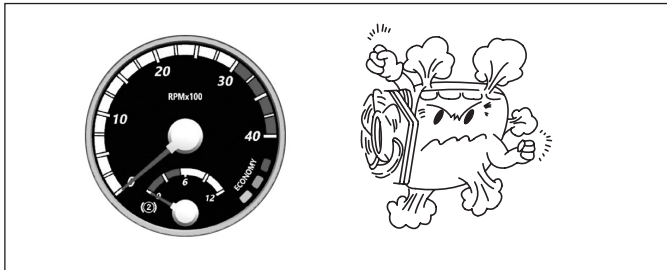

터보과급기의 윤활부위에 엔진오일이 충분히 공급되지 않은 상태에서 차량을 운행하여 엔진을 가속시키면, 터보과급기의 고속회전(10만rpm이상)에 의해 발생하는 고열이 냉각되지 못하므로 베어링 및 샤프트 회전부위등의 소착결함이 발생합니다.

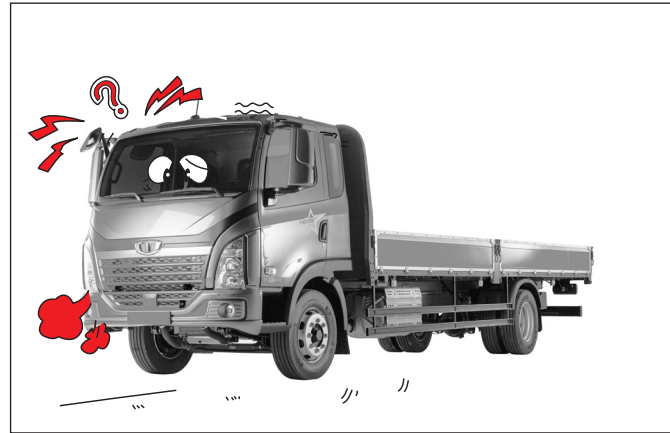

(2) 장시간 정차시

600~650rpm정도의 저속 공회전 속도로 엔진을 장시간 공회전시키면, 터보과급기에 오일공급이 충분히 되지않아 윤활부족에 의한 회전부위의 조기마모가 발생할 수 있습니다. 따라서 부득이한 사정으로 30분이상 장시간 시동을 걸어 놓은 상태로 차량을 정차시켜야 할 때는, 터보과급기에 충분한 오일이 공급되도록, 엔진 공회전 속도를 900~1,000rpm 정도로 상승시켜 놓으십시오.

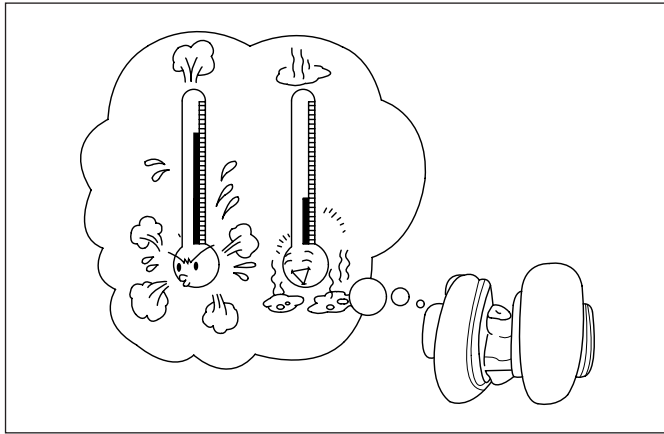

### (3) 운행후

운행후 바로 엔진 시동을 끄지 마십시오. 전부하 운행후 갑자기 시동을 끄면 회전관성력에 의해 터보과급기의 회전이 즉시 정지되지 않은 상태에서, 운행중 가열된 터보과급기의 자체고열에 의해 회전부위의 엔진오일이 완전히 연소되어, 윤활부족에 의한 회전부위의 손상이 발생할 수 있습니다.

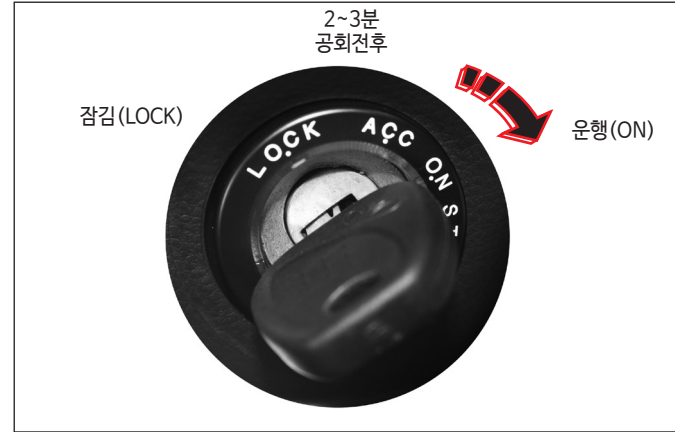

또한 급속한 냉각에 의한 열응력 발생으로 기타 엔진 구성부품의 내구성 저하 및 냉각수 소모현상도 발생합니다. 따라서 운행을 마친 후에는 3~4분 정도 엔진을 공회전시켜, 터보과급기가 서서히 냉각되어 윤활부위의 엔진오일이 완전히 연소되지 않도록 관리하시기 바랍니다.

## 관리요령



터보과급기는 매우 빠른 속도로 회전(10만rpm이상)하는 관계로 공기중의 이물질, 엔진오일의 오염 및 공급 부족에 상당히 민감하므로 관리에 만전을 기하여 주시기 바랍니다.

### (1) 에어클리너 관리

먼지 등의 이물질 흡입으로 인한 터보과급기의 압축기 날개 및 구동부분의 조기마모와 파손을 방지하기 위해 에어클리너 엘리먼트를 수시로 청소, 교환하고 에어클리너와 터보과급기 사이의 연결호스 부위의 이상유무를 점검하시기 바랍니다.

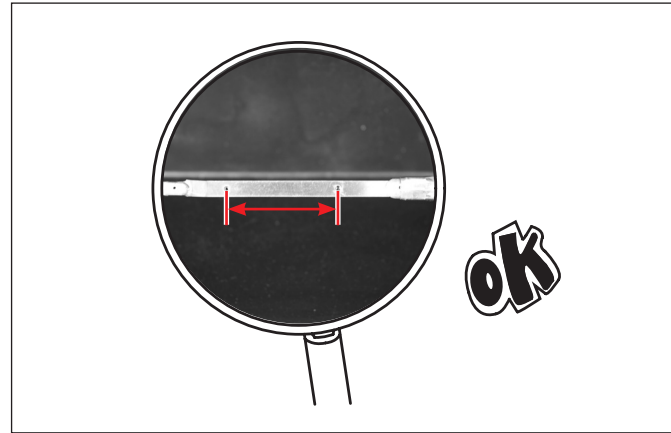

### (2) 엔진오일 관리

엔진오일의 오염은 터보과급기의 베어링 및 회전축, 베어링 하우징 내면의 마모 및 손상을 초래하여 터보과급기 및 엔진의 성능이 급격히 저하되며 이는 엔진출력 감소는 물론 매연과다, 소음증대 등의 원인이 될 수 있습니다

### ⚠ 주의

규격오일 및 규격오일 필터를 사용하고 교환주기를 준수해 주십시오.

## 고장원인 분석표

원인	현상	엔진출력 부족	흑색배기 가스발생	엔진오일 과다소모	청색배기 가스발생	터보과급기 이음	터보과급기의 높고 낮은 이음의 반복	압축기 실링부 오일누유	터어빈 실링부 오일누유
에어클리너 엘리먼트 막힘		○	○		○	○			
공기 흡입통로에 방해물			○	○	○	○	○	○	
압축기 하우징으로부터 흡기매니폴드까지의 공기출구 통로에 방해물		○	○			○			
흡기 매니폴드에 방해물		○	○			○			
에어클리너로부터 압축기 하우징까지의 통로에 공기샘						○			
압축기 하우징으로부터 흡기 매니폴드까지의 통로에 공기샘		○	○	○	○	○			
흡기 매니폴드로부터 엔진 실린더까지의 통로에 공기샘		○	○	○	○	○			
흡기 매니폴드에 방해물		○	○	○	○	○		○	
소음기 혹은 배기파이프에 방해물		○	○					○	
배기 매니폴드 부에 가스샘		○	○			○		○	
배기 매니폴드 연결부의 터어빈 입구에 가스샘		○	○			○		○	
터어빈 하우징 출구통로에 가스샘						○			
터보과급기 오일 배출파이프에 방해물				○	○			○	○
엔진 크랭크 케이스 환기통로 막힘				○	○			○	○
터보과급기 베어링 하우징에 이물질 삽입				○	○			○	○
연료분사량 불량		○	○						
분사시기 혹은 밸브 간극 불량		○	○						
엔진 피스톤 링 혹은 라이너 과대 마모		○	○	○	○			○	○
엔진 내부 문제(밸브, 피스톤 등)		○	○	○	○			○	○
압축기 날개에 이물질 퇴적		○	○	○	○	○	○	○	○
터보과급기 손상		○	○	○	○	○		○	○

# PTO 드라이브 샤프트 장착 및 동력 연결시 주의사항

PTO에 드라이브 샤프트를 장착하는 경우에는 다음 사항을 준수하여 주시기 바랍니다.



## ⚠ 주의

1. PTO 드라이브 샤프트를 장착시 각기종 모두 순정 PTO를 사용해 주십시오.
2. PTO의 사양 및 장착 관련 치수는 당사 도면에서 확인하고 장착해 주십시오.
3. 특별한 사정으로 순정품 이외의 PTO를 사용하는 경우에는 당사와 협의하시기 바랍니다. 단, ZF 자동변속기의 경우에는 반드시 순정품만 사용해 주십시오.
4. 장착 각도를 준수하시기 바랍니다.
5. PTO 드라이브 샤프트의 교각은 7°이하로 하며, 또한 PTO 드라이브 샤프트 양끝단의 요크(YOKE) 교각을 같도록 설정해 주십시오.
6. 주행시에는 PTO 출구 위치에서 상하 방향, 좌우 방향 ±10mm 정도의 변위가 있으므로 PTO 드라이브 샤프트 허용 교각에 주의해 주십시오.
7. 주의 사항을 준수하지 않았을 경우에는 PTO 드라이브 샤프트가 회전 진동에 의해서 변속기 및 PTO에 치명적인 손상을 초래할 수 있습니다.

## ⚠ 주의

※ ZF 자동변속기 장착시 주의사항

PTO 장착후 반드시 "변속기 TCU 프로그램"을 조정해야 하므로 당사와 협의하시기 바랍니다.

## ⚠ 경고

위와 같은 주의 사항들을 준수하지 않으므로 발생된 손상시 보증수리에서 제외되며 수리비용이 과다하게 발생하는바 주의하시기 바랍니다.

## PTO 작동시 주의사항

- (1) 클러치가 떨어졌을 때, 클러치 종속 PTO는 반드시 작동하지 않거나 또는 멈추어야 합니다.
- (2) 분리(Decoupling)는 반드시 엔진 아이들 RPM에서 실시되어야 합니다.
- (3) PTO는 카운터 샤프트가 완전히 정지한 다음에 연결해야 하며, 만약 카운터 샤프트가 정지하지 않으면 PTO 연결시 "그르륵" 거릴 것입니다.
- (4) PTO 작동 및 정지
  - ① PTO 작동이 허용되지 않을 때는 "그르륵" 소음이 납니다. 필요하다면, 작동 전 대기시간을 연장하거나 또는 클러치 단속시 작동 특성을 점검해야 합니다. 서서히 클러치를 붙이고 나서, PTO 작동 속도를 증대시켜야 합니다.
  - ② PTO 작동중에 엔진 진동 또는 이상 소음 발생시, 당사와 협의하시기 바랍니다.

# 배기가스 저감 장치

## 유로6 배출가스 제어 시스템

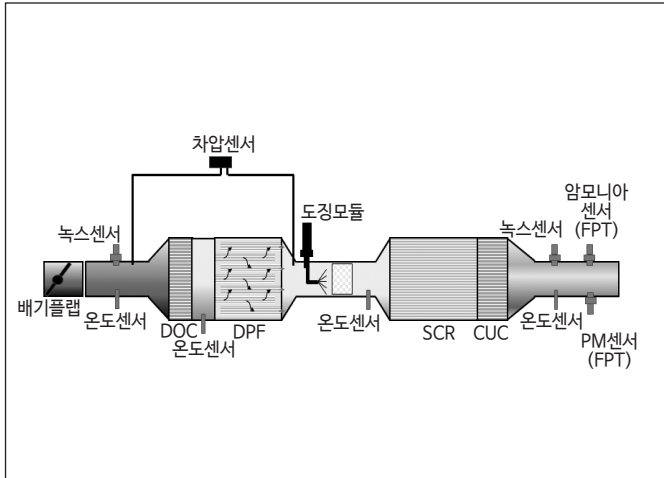

### (1) 환원촉매 장치(SCR)

환원촉매 장치(SCR)는 엔진에서 발생하는 배기가스에 요소수용액을 분사하여, 배기가스 중의 질소산화물(NOx)을 촉매 반응시켜 인체에 무해한 질소(N<sub>2</sub>)와 수증기(H<sub>2</sub>O)로 변환시키는 장치입니다.

#### 주

질소산화물(NOx)이란 연소과정에서 연료 또는 공기중의 질소가 산화된 질소산화물의 총칭을 말합니다. 질소산화물(NOx)은 스모그와 산성비의 주원인이며, 대기중에서는 오존을 형성하고 성층권에서는 오존을 파괴하는 반응으로 생명체에 직접적인 피해를 주며 지구온난화를 가속화시키는 오염물질입니다.

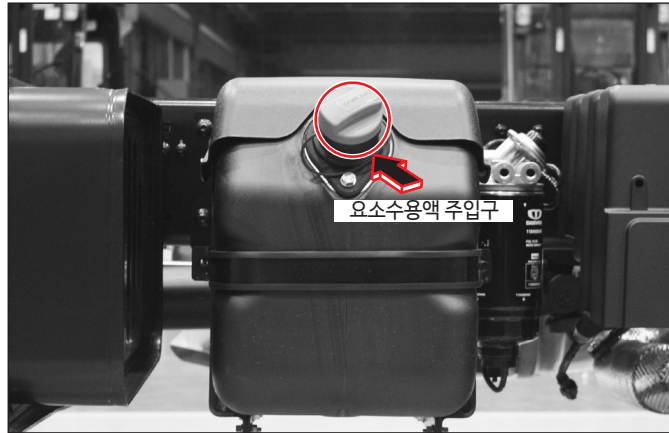

### (2) 요소수용액(Urea Water Solution)

차량 배출가스중 질소산화물(NOx)를 제거하는 용액으로서 운전 습관에 따라 경우 소비량의 6~9%가 소비(경유 100ℓ 소진시 요소수용액 6~9ℓ 소진) 되므로 지속적으로 보충해야 합니다.

#### 주

- 대기 온도가 낮은 상태에서 초기 시동시 배기가스에 수증기가 포함되어 배출될 수 있으나, 이는 요소수용액 분사 기능을 사전 점검하는 기능에 의한 현상으로 차량 성능 상 문제가 없습니다.
- 겨울철 0°C 이하에서는 요소수 공급 장치 모듈에 장착되어 있는 냉각수 히팅 밸브가 작동하여 도징(Dosing) 모듈 내 요소수를 얼지 않도록 방지합니다.
- 배출 가스 제어 시스템의 최적 효율을 유지하기 위하여 초기 냉간시 무부하 공회전 상태에서는 터보차저 후단부 배기가스 조절장치 작동으로 이음이 발생할 수 있으며 고장이 아니며 정상적인 현상입니다.

**⚠ 주의**

요소수용액의 품질은 환원촉매 장치(SCR)의 촉매수명 및 관련 부품의 정상작동에 매우 중요한 영향을 줄 수 있으므로 당사 순정품을 사용하여 주시기 바랍니다.

**⚠ 주의**

요소수용액이 피부에 묻으면 피부를 자극하여 피부질환을 유발할 수 있습니다. 피부(또는 머리카락) 오염시 즉시 오염된 모든 의류를 벗고, 피부를 물로 씻으십시오.

**⚠ 주의**

요소수용액 탱크에는 배출가스 기준 적합을 위하여 요소수용액 순정품만을 주입하시기 바랍니다. 경유나 다른 첨가제를 주입시에는 배기시스템 고장의 원인이 됩니다.

**⚠ 주의**

연료 탱크에 요소수용액을 주입하지 마십시오. 요소수용액을 주입시에는 연료시스템 고장의 원인이 됩니다.

**⚠ 주의**

- 국제표준 규격 ISO22241 및 DIN70070을 만족하는 요소수용액 이외 디젤유, 가솔린, 알코올 등과 같은 추천되지 않은 비규격 액체를 절대로 사용하지 마십시오.
- 불량 요소수용액 또는 추천되지 않는 액체를 주입하는 경우 배출가스 저감장치 등 차량 부품들의 손상이 발생할 수 있습니다. 미 검증된 첨가제에 포함된 이물질에 의하여 SCR 촉매의 막힘 및 파손이 발생할 수 있습니다. 또한 고가의 배출가스 저감장치를 교환해주어야 하는 상황이 발생할 수 있습니다.
- 대기 환경보전법 제 94조에 의거 기준에 적합하지 않는 요소수용액을 알면서도 사용하는 경우 과태료를 부과받을 수 있습니다.

**⚠ 경고**

위와 같은 주의 사항들을 준수하지 않으므로 발생된 손상시 보증수리에서 제외되며 수리비용이 과다하게 발생되는바 주의하시기 바랍니다.

(3) 요소수용액 공급 장치 메인필터(Supply module main-filter) 및 프리필터(Supply module pre-filter) 교환

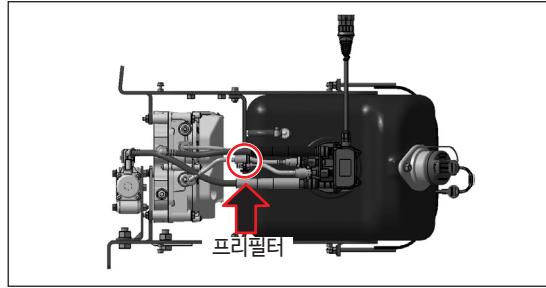
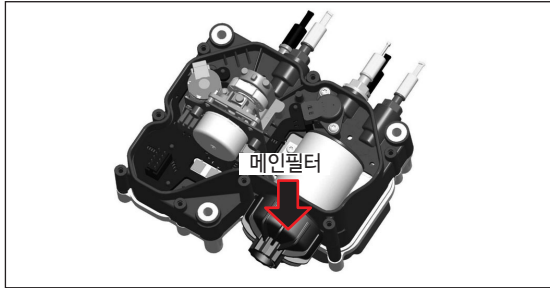

- 메인 필터는 요소수용액 공급장치(Supply module) 내부에 장착되어 있습니다.
- 프리 필터는 요소수용액 탱크와 연결되는 커넥터에 장착되어 있습니다.

필터	교환주기
요소수용액 1차 100마이크로 (um) 프리필터 교환	매 160,000km, 2년 또는 3,600시간 마다
요소수용액 2차 메인필터(Supply module)여과기 교환	ED45C(FPT) 엔진 매 300,000km 마다

**⚠ 주의**

요소수용액 공급장치 메인필터(Supply module main-filter) 및 프리필터(Supply module pre-filter)를 교환 주기에 따라 교환하지 않고 차량을 운행할 경우에는 외부 이물질로 인한 SCR 관련 시스템(분사장치) 파손 또는 오작동의 원인이 될 수 있으므로 필히 교환 주기를 준수하여 주십시오.

(4) 산화촉매장치(DOC/DPF)

- 산화촉매장치(DOC) 배출 가스내 질소산화물, 탄화수소, 일산화탄소, 미세먼지를 산화 반응으로 이산화질소로 변화시키는 장치입니다.
- 매연저감필터(DPF: Diesel Particulate Filter)는 높은 배기가스 온도(250°C~600°C) 상태에서 필터에 코팅된 특수 금속과 산화 반응을 하여 매연을 인체에 무해한 이산화탄소와 질소로 반응시키는 장치로서 청소 또는 교환을 하시기 바랍니다.

엔진	매연저감필터 청소 또는 교환 주기
ED45C(FPT)	※ 청소 : 매 150,000km 또는 3,200시간 마다 (매 3,200시간 운행시 매연저감필터(DPF) 청소 주기를 알려주는 경고등 점등) ※ 교환 : 매 450,000km 마다

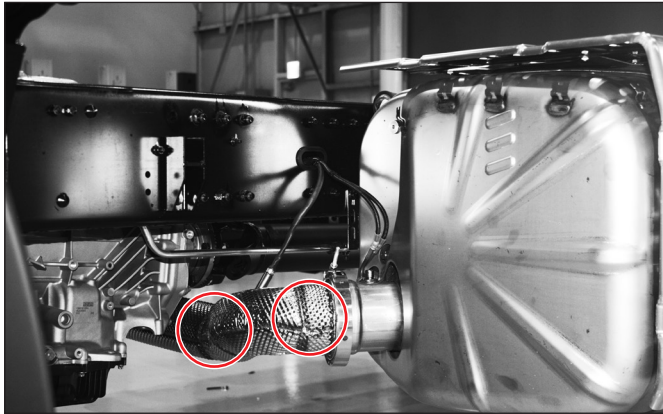

**주**

배기파이프에서 배기가스 열로 인해 수증기가 발생할 수 있는데 이것은 고장이 아니며 배기파이프 커버 내부로 유입된 수분으로 인해 일어나는 정상적인 현상입니다.

**⚠ 주의**

- 가속시 가속 페달을 갑자기 떼거나 등판 운행중 저단으로 변속될 때, 엔진의 과급기(터보차저)에서 간헐적으로 '퍽' 하는 낮은 소음이 발생할 수 있는데, 이는 엔진 흡입 공기의 속도 변화에 의한 맥동현상으로 자연스러운 현상이며 차량 성능에는 아무 문제 없으므로 안심하고 운행하십시오.
- 오르막길 등판 자동모드로 주행시 저단 기어로 변속되는 경우 터보차저의 회전 속도가 급격히 떨어지면서 맥동 소음이 발생하게 됩니다. 이는 정상적이고 자연스러운 현상입니다.

**⚠ 주의**

차량 운행 속도 10km/h 이하로 3일(30시간) 이상 또는 1주일 이상 장기간 영내 작업으로 저속 운행하는 경우 배출가스 저감 장치(DPF/SCR) 보호를 위해 80~90km/h로 최소 2시간 이상 적차 운행을 권장합니다.

**⚠ 주의**









매연 저감장치 보호를 위해 엔진 공회전 시간은 5분까지 사용하시고, 불가피한 경우 최대 30분까지 허용합니다.

# 배기가스 저감 장치 출력제한 사항



## (1) 유로6 엔진 운전자 유도장치

엔진 후처리 장치(SCR)에 대한 감시 및 운전자 경고, 유도 장치는 다음과 같은 경우 작동하도록 되어있습니다.

· ED45C(FPT) 엔진

오작동 종류	오작동 최초 감지시			오작동 경고 1단계			오작동 경고 2단계		
									
① 부적절한 첨가제 품질	점멸(느리게)	미점등	미점등	점멸(빠르게)	미점등	점등	점등	미점등	미점등
② 첨가제 소모량 낮음	점멸(느리게)	점등	미점등	점멸(빠르게)	점등	점등	점등	점등	미점등
③ 첨가제 분사 중단	점멸(느리게)	점등	미점등	점멸(빠르게)	점등	점등	점등	점등	미점등
④ 감시 장치의 오작동 (또는 운전자의 임의 조작, SCR 온도 센서 단선 등)	점멸(느리게)	점등	미점등	점멸(빠르게)	점등	점등	점등	점등	미점등

### 주

- 오작동 경고 1단계: 배출가스 감시 장치에서 오작동이 감지되어 엔진의 출력 제한이 작동되는 단계로서 최대 토크에서 25% 토크가 저하됩니다.  
단, CEL 경고등은 엔진 최대출력의 25% 저감구간에 도달하여 부하 운전시에 점등 됩니다.  
- 출력 제한은 오작동 확정시부터 1분에 1%씩 25분동안 저하합니다.  
- 25분 후부터 오작동 경고등인 운전자 유도장치 경고등()이 빠르게 점멸시, 체크엔진 경고등()은 간헐적으로 점등 됩니다.
- 오작동 경고 2단계: 1단계 경고시에도 오작동에 대한 결합 해소가 이루어지지 않을 경우 운전자에게 추가로 경고하는 단계로서 20km/hr로 차량 운행 속도가 제한됩니다.











### 주

- 오작동 경고 1 단계: ① ~ ③ 항목의 경우 오작동 최초 감지 후 10시간 이내(④ 항목의 경우는 36시간) 적정 수리를 하지 않을시 토크 저하가 발생합니다.
- 오작동 경고 2 단계: ① ~ ③ 항목의 경우 오작동 최초 감지 후 20시간 이내(④ 항목의 경우는 100시간) 적정 수리를 하지 않을시 속도 제한이 발생합니다.
- 오작동 경고 단계는 오작동 감지 후 "Key off"를 한 후 주행시에도 동일한 오작동이 발생하는 경우 다음 경고 단계로 진행합니다.

## (2) 유로6 엔진 미세먼지 저감 장치 경고등

엔진 후처리 장치(DOC/DPF)에 대한 감시 및 운전자 경고, 유도 장치는 다음과 같은 경우 작동하도록 되어있습니다.

- ED45C(FPT) 엔진

엔진 후처리장치(DOC/DPF) 미세먼지 축적 정도	OBD 경고등 점등	체크엔진 경고등 (CEL)점등	연소배기계 필터 경고등(DPF)점등	보충 설명
·DPF 미세먼지 다소 낮음 (A/ℓ < 미세먼지 < B/ℓ) ·탄화수소(HC) 축적량 다소 낮음	-	-		· 미세먼지 축적 양이 다소 낮지만 지속될 경우 문제가 될 수 있습니다. · 20여분 이상 고속 주행시 사라집니다
·DPF 미세먼지 높음 (B/ℓ < 미세먼지 < C/ℓ)				· 배출가스 처리장치에 문제가 발생할 수준으로 미세먼지가 많이 쌓여 있습니다. · 정차상태에서 강제 재생을 실시 하십시오. · 출력 제한 있습니다.
· DPF 미세먼지 매우높음 (미세먼지) = C/ℓ)			-	· 배출가스 처리장치에 문제가 발생되어 후처리 필터(DPF) 키트의 교환이 필요한 상태입니다. · 지정정비공장에서 점검 및 정비를 받으십시오. · 출력 제한 있습니다.
· 탄화수소(HC) 축적량 높음	-			· 엔진 공회전 시간이 과다하여 탄화 수소가 많이 쌓여 있습니다. · 고속주행을 하여 제거 하거나, 즉시 엔진 회전 수를 1,200RPM 이상으로 조정하십시오.
· 질소산화물(NOx) 전환 효율		-		· 배출가스 처리장치(SCR)의 효율 저하가 모니터링 되었습니다. · 정차 후 강제 재생을 실시하십시오.

※ 매연저감필터(DPF) 청소주기 알림 경고등

① 매 3,200 시간 운행시 매연저감필터(DPF) 청소 주기를 알려주는 경고등이 점등합니다.

주
차량 운행시 매연저감필터(DPF) 청소 주기를 알려주는 경고등 이므로 차량에는 이상이 없습니다.

• 경고등 점등

연소배기계 필터 경고등 (DPF)	경고 번호
 점멸 (빠르게)	14905 - 10

• 컬러 LCD 디스플레이 화면



컬러 LCD 디스플레이 화면에는 "서비스 주기를 초과하였습니다. DPF 필터를 청소하십시오." 라는 청소주기 알림 메시지가 표현됩니다.  
 최초 KEY ON 시 또는 시동 후 경고음 5회 후 경고 메시지가 표현됩니다.

주
경고 메시지가 나타났을때 계기판 컬러 LCD 디스플레이 스위치(DOWN, UP, ENTER, ESC, TRIP) 중 아무 스위치나 누르면 사라집니다. 단, 해당 청소주기 알림 경고등은 계속 켜져 있습니다.

② 경고등 소거 조건

당사 정비망에 방문하여 매연저감필터(DPF)를 청소한 후 필히 "매연저감필터(DPF) 모니터링 초기화" 작업을 하시기 바랍니다.

### (3) 배기가스 저감 장치 운전자 강제 재생 절차

유로6 엔진 미세먼지 저감장치 경고등 점등시에는 다음과 같이 강제 재생을 실시할 수 있습니다.

· ED45C(FPT) 엔진

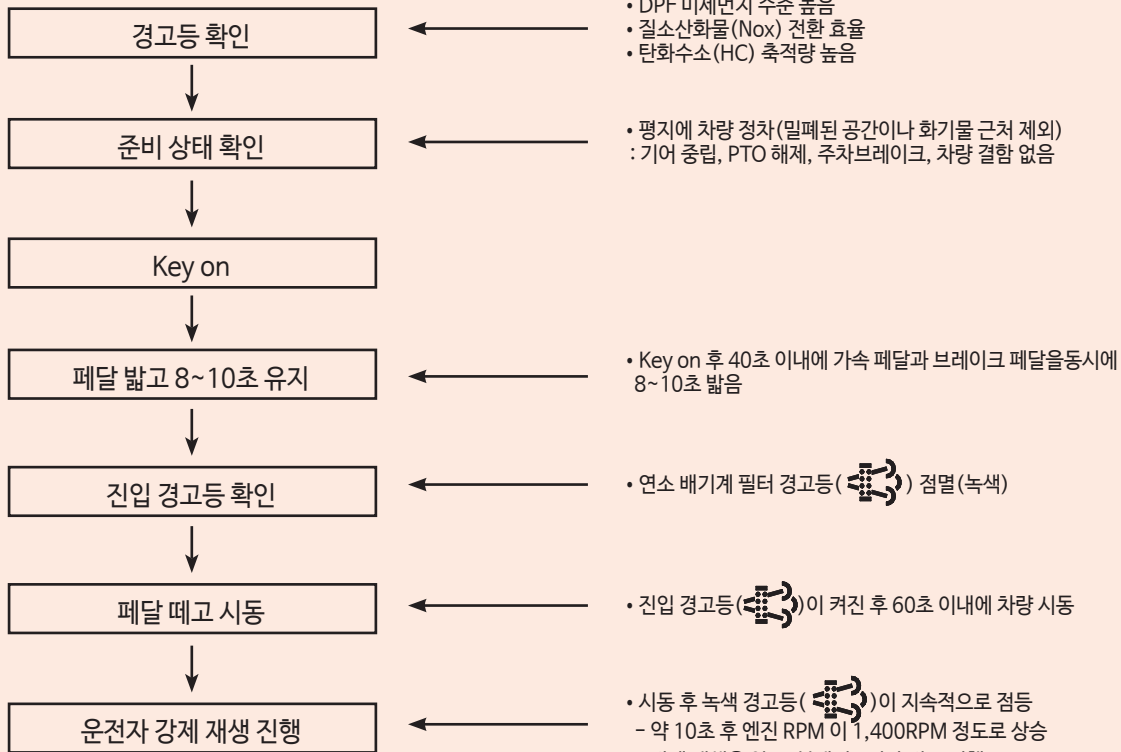

#### (4) 요소수용액 관련 경고등(표시등) 점등 및 점멸시 고객 조치요령

요소수용액 잔량을 확인하신 후 요소수용액이 소진 되기전에 미리 보충하여 운행하십시오.

1. 계기판(컬러 LCD 디스플레이 창) 내 요소수용액 잔량 표시창



컬러 LCD 사양



(유레아(요소수) 잔량이 정상범위일 경우):UREA흰색점등



(유레아(요소수) 잔량이 15%~10%일 경우):UREA적색점등









(유레아(요소수) 잔량이 10% 미만일 경우):UREA적색점멸

유레아(요소수) 탱크내의 유레아(요소수)잔량을 표시합니다.  
유레아(요소수) 잔량이 정상범위일 경우에는 흰색으로 표시되며, 유레아(요소수) 잔량이 15%이하일 경우에는 적색으로 표시되며, 10% 미만일 경우에는 “UREA” 표시가 점멸합니다.

#### 주

“UREA” 문구가 점멸할 경우, 요소수용액 잔량을 확인하신 후 요소수용액이 소진되기 전에 미리 보충하여 운행하십시오.

2. 요소수용액 관련 경고등(표시등) 점등 및 점멸시 조치요령

요소수용액 관련 경고등 및 표시등	요소수용액 잔량
 <b>UREA</b> 요소수용액 표시등 : 흰색	· 요소수용액 잔량 15% 이상 상태 → 점등(정상) : 필요시 요소수용액을 보충하시기 바랍니다.
 요소수용액 표시등:적색	· 요소수용액 잔량 10~15% 경우 → 점등(주의) (단색 LCD사양의 경우 15%이하에서 "UREA"문구가 점멸합니다.)
 요소수용액 표시등:적색	· 요소수용액 잔량 10% 미만 경우 → 점멸(위험) ※ 요소수용액 보충이 필요합니다.
 후처리 장치 경고등 : 호박색	· 요소수용액 잔량 10% 이하 경우 → 점멸(느리게) · 요소수용액 잔량 5% 이하 경우 → 점멸(빠르게) ※ 이때, 엔진의 출력 제한이 작동합니다. · 첨가제 부족으로 인한 녹스(NOx) 배출량 한계치 초과 경우 → 점등 ※ 이때, 차량 속도는 20km/hr로 제한됩니다. · 요소수용액 충전 후 정상 출발시에는 자동 소등되며, 출력 제한도 해제됩니다. ※ 후처리 장치 경고등이 점멸시 요소수용액을 보충한 후에는 소등되지만 그 이외의 문제로 점멸시에는 가까운 지정 정비공장에서 점검 및 정비를 받으십시오.
 메인(Main) LCD  세그먼트(Segment) LCD	· 요소수용액 잔량이 현재 몇 퍼센트(%) 정도 남아 있는지 운전자에게 알려주는 게이지 표시창입니다. · 요소수용액 잔량 게이지는 계기판 메인(Main) LCD 경우 ENTER 스위치를, 세그먼트(Segment) LCD 경우 TRIP 스위치를 눌러 UREA 레벨을 선택하면 표시됩니다.
<div style="background-color: #fce4d6; padding: 5px; border: 1px solid #ccc;"> <p style="text-align: center;"> <b>주의</b></p> <p>요소수용액을 소모하지 않도록 하는 특수 장치를 탑재할 경우 차량의 배출가스 허용 기준을 초과할 수 있으므로 특수장치 탑재를 금지하여 주십시오.</p> </div>	

# 언덕길 발진보조 기능(Hill holder)\*

## 언덕길 발진보조 기능(Hill holder)

언덕길 발진보조 기능(Hill holder)은 운전자가 언덕길 같은 경사로에서 정지하였다가 차량을 다시 출발시키려고 할 때, 차량이 뒤로 밀리지 않도록 제동 시스템에서 제동압력을 통하여 일시적으로 차량을 잡아주는 기능입니다.

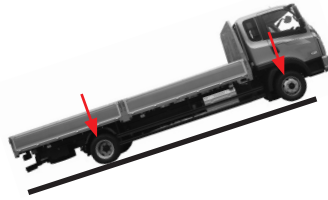



제동시 정상시와 같이 제동압력 들어감



가속페달 밟을 시 뒤로 밀림현상 없이 차량출발

## 작동요령

- 언덕길 발진보조 기능을 작동시키려면, 우선 다음의 조건을 확인해야 합니다.
  - ① 주차 브레이크가 해제된 상태인지 확인합니다.
  - ② 에어탱크 내의 압력이 6.5 BAR 이상인지 확인합니다.
- 위 상태를 확인한 후,
  - ① 언덕길 발진보조 스위치 (  ) 를 누르십시오.
  - ② 브레이크 페달을 밟으십시오.
- 브레이크 페달을 밟는 동안, 계기판에 언덕길 발진보조 지시등 (  ) 이 점등되므로 이를 확인하십시오.

## 작동요령

- ① 브레이크 페달을 놓고 가속페달을 밟으면 언덕길 발진보조 기능이 해제되면서(즉, 제동 압력이 해제) 차량이 출발할 수 있게 됩니다.
- ② 이때 계기판의 언덕길 발진보조 지시등 (  ) 도 소등됩니다.
- ③ 운행하다가 브레이크 페달을 밟고 정지상태가 되면 다시 언덕길 발진보조 기능이 작동하게 됩니다.

## 경고사항

- 브레이크 페달만 놓는 경우, 잠시 후 자동으로 제동압력이 해제되므로 이때 운전자에게 다음과 같이 경고를 합니다.
  - ① 브레이크 페달을 놓은 후 약 1초 뒤 경고음을 냅니다.
  - ② 이와함께, 지시등(Ⓢ)이 깜빡이게 됩니다.
  - ③ 다시 1초 뒤 제동압력이 해제 됩니다.

### ⚠ 경고

운전자가 경고를 받았음에도 불구하고 다시 브레이크 페달 또는 가속페달을 밟지 않으면 제동압력이 자동으로 해제되어 경사로일 경우엔 차량이 뒤로 밀릴 수 있어 위험할 수 있습니다. 그러므로 운전자는 항상 이에 대한 대비를 하여야 합니다.

### ⚠ 경고

- 언덕길 발진 보조기능은 언덕길에서 차량 출발을 좀더 매끄럽게 하도록 도와주는 기능입니다. 그러므로 언덕길 발진 보조 기능을 사용하지 않을 시에는 반드시 스위치를 OFF 하시기 바랍니다.
- 언덕길 발진 보조 스위치는 주차 브레이크가 아니므로 절대 주차 브레이크 대응으로 사용하지 않습니다. 만일 주차시 언덕길 발진 보조 스위치를 주차 브레이크 대응으로 사용할 경우에는 불의의 사고를 당할 수 있습니다.

### ⚠ 주의

- 언덕길 발진 보조기능 작동 여부는 운행시 브레이크 페달을 밟을때 지시등(Ⓢ)이 들어오는지 여부를 통하여 확인할 수 있습니다.
- 언덕길 발진 보조기능은 차량에 문제가 없고 시스템이 정상적인 상황에서만 그 기능을 제대로 수행합니다.

# 긴급제동 시스템(AEB)\*

## 긴급제동 시스템(AEB)\*

**주**

※ 긴급제동 시스템(AEB:Advanced Emergency Braking)  
충돌 위험을 줄여주기 위한 장치로서 차량 감지 센서인 레이더를 통하여 앞차량과의 거리 및 충돌 시간을 미리 인식하여, 충돌 위험 단계에 따라 경고음, 경고 메시지 및 브레이크 순간 동작으로 충돌 위험을 운전자에게 알리고, 브레이크를 구동시켜 승객을 보호하는 시스템입니다.

- ! 주의**
- 긴급제동 시스템(AEB)은 전방추돌 사고를 100% 방지할 수 있는 장치가 아니며 긴급 상황시 주행 속도를 줄여주는 충돌 저감 장치입니다. 운행중 전방 주시를 통해 긴급 상황시 미리 감속을 하여 안전 운행하십시오.
  - 긴급제동 시스템(AEB)은 전방 차량과의 거리, 상대속도 및 운전자의 반응 여부에 따라 위험도를 판단하여 작동하지만, AEB에 의한 감속이 앞차와의 충돌 방지를 위해 충분하지 않을 수 있습니다. AEB는 도로 및 교통 상황에 자동 대응하지 못하므로 시스템 작동을 위하여 위험한 운전을 시도하지 마십시오.

**! 주의**

차량의 시동을 걸면 자동으로 AEB가 작동가능 상태가 됩니다. 단, 매 시동시마다 긴급제동 시스템(AEB)의 최대 성능을 발휘하기 위해서는 10km 이상의 주행을 통해 센서 보정이 필요합니다.

## 긴급제동 시스템 안내문

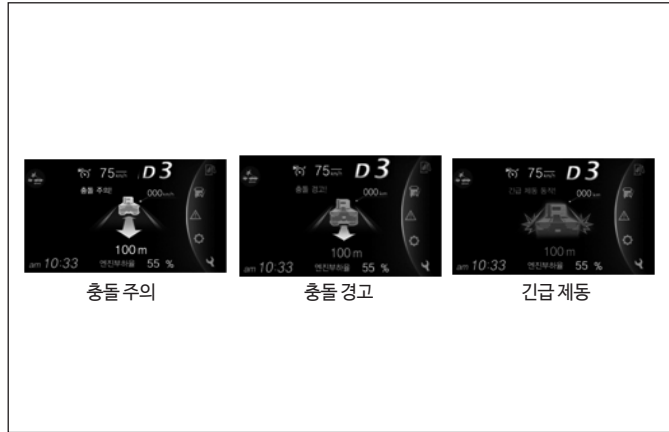

만약 전방 차량과 충돌 위험상황으로 판단될 경우 AEB는 충돌주의 경고 메시지 및 경고음을 통해 운전자에게 알려줍니다. 충돌 위험이 더 높아지면 시각/청각 경고와 함께 자동으로 브레이크를 순간 동작시켜 차량을 감속시킵니다. 운전자가 경보에 반응하지 않아 차량 충돌 위험이 가장 높아지면 시각/청각 경보를 유지하며, AEB는 충돌위험 감소를 위해 자동으로 브레이크를 동작시키는 긴급제동 상태가 됩니다.

비상 제동 후 차량의 위험이 사라지면 주행을 재개할 수 있습니다.

### ⚠ 주의

- AEB 시스템 1회 동작후 66,000km 이내에 추가로 AEB 동작이 발생하지 않으면 초기화되며, 만일 66,000km 이내에 AEB 동작이 추가로 2회 발생(누적 3회)하면 시스템은 차량 환경이 AEB 동작과 부적합하다 판단하여 AEB 경고등을 점등시키고 AEB 작동을 정지시킵니다. 이러한 경우에는 가까운 당사 정비망에서 현재 센서의 상태 및 차량 상태를 점검하십시오.
- 계기판에 경고등이 표시되지 않거나, 경고음이 울리지 않더라도 위험상황을 대비하여 항상 주의를 기울이십시오.

### ⚠ 경고

- 긴급제동시스템은 운전자를 위한 보조장치입니다. 차량 안전 및 통제는 운전자 스스로 판단에 의해 이루어져야 합니다. 시스템에 의존하여 주행을 해서는 안되며, 항상 안전한 제동거리를 확보하고, 필요시 브레이크를 밟아 속도를 줄이십시오.
- 불필요한 경보 및 제동이 발생할 수 있으며, 센서 감지 한계에 따라 경보 및 제동을 하지 않을 수 있습니다.
- 긴급제동 시스템(AEB)의 브레이크 제어 기능에 고장이나 기타 문제가 있을 경우에도 일반적인 제동 성능은 정상적으로 작동합니다. 이 경우 충돌 위험시의 제동력 제어 기능은 작동하지 않습니다.
- 긴급제동 시스템은 15~90km/h(내리막길의 경우 100km/h 까지가능)으로 전진 주행 중에 작동하며, 사람, 동물 및 반대 차선을 주행중인 차량은 제어대상으로 하지 않습니다.
- 교차로에서 주행방향에 수직되게 움직이는 차량이나 수직되게 정차한 차량은 시스템 제어대상이 아닙니다.
- 전방에 나타난 보행자는 시스템 제어대상이 아닙니다.
- 마주 오는 차량은 제어 대상이 아닙니다.
- 도로 위에 정지된 장애물(고장차량, 정체로 서있는 차량)이 있을 경우 AEB의 동작이 지연 또는 작동하지 않을 수 있습니다. AEB는 주행 중인 앞차량의 정지 제동을 목표로 합니다.

## AEB 작동 해제

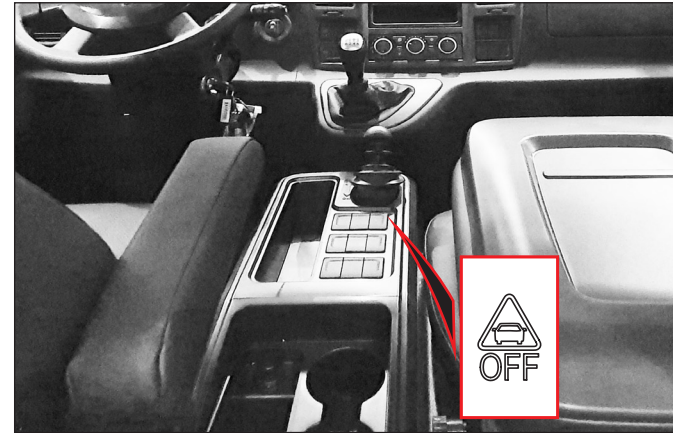

- AEB는 차속조건, 운전자의 차량 조작의지, AEB OFF 스위치에 의해 동작이 중지됩니다.
  - ① AEB는 15km/h 이하 100km/h이상에서는 자동으로 해제되어 동작하지 않습니다. 이때는 별도로 경고등이 점등되지 않습니다.
  - ② AEB 동작중 운전자가 빠르게 가속 조작을 하는 경우 운전자의 차량 조작 의지를 반영하여 AEB 동작이 중지됩니다.
  - ③ AEB 동작중 운전자가 좌/우 방향 지시등을 작동한 상태에서는 운전자의 회피 의지를 반영하여 AEB 동작이 중지됩니다.
  - ④ AEB 동작중 OFF 스위치를 누르면 즉시 동작이 중지됩니다.

**⚠ 경고**

AEB 시스템은 당사 순정 전자식 주행 기록계의 차량 속도를 상호 비교하여 시스템을 최적화합니다. 순정 전자식 주행 기록계를 장착하지 않을 시 AEB 성능이 감소할 수 있으므로 반드시 순정 전자식 주행 기록계를 사용하십시오.

**⚠ 주의**

차량 검사시에는 AEB OFF 스위치를 눌러 (호박색 경고등(  )이 켜짐) AEB 기능을 정지시킨 후 차량 검사를 실시하십시오.

**⚠ 주의**

15km/h 이상의 속도로 후진시 전방의 차량이 근접해 있고 전방에서 차량이 다가올 경우 의도하지 않은 동작이 일어날 수 있으므로 AEB OFF 스위치를 눌러 AEB 작동을 해제하십시오.

## 시스템 이상



- 시스템 이상시 계기판 중앙 디스플레이 장치 하단에 호박색 경고등이 점등됩니다. 당사 정비망에서 점검을 받으십시오.
- 차량자세 제어 시스템(ESC) 경고등이 켜지거나 ACC 경고등이 표시되는 경우 AEB 경고등이 동시에 점등될 수 있습니다.

**⚠ 주의**

- 센서가 오염되면 AEB 경고등이 표시됩니다. 이 경우 레이더 커버 안과 밖 및 레이더 센서 전면의 오염물질을 청소하여 주십시오.
- 차량 등록 번호판을 포함하여 어떤 물체도 레이더(RADAR) 센서 개구부를 절대 가리지 마십시오.

# 능동형 크루즈 컨트롤 시스템(ACC)\*

## 능동형 크루즈 컨트롤 시스템(ACC)



**주**

※ 능동형 크루즈 컨트롤 시스템(ACC:Advanced Cruise Control)  
가속페달을 밟지 않아도 차량의 속도를 일정하게 유지시켜주고 전방의 차량을 감지하여 앞 차량과의 거리를 일정하게 유지시켜 주는 편의장치입니다.

**⚠ 경고**

안전을 위해 반드시 취급설명서를 숙지한 후 사용하십시오.

**⚠ 주의**

능동형 크루즈 컨트롤(ACC) 사용시에는 전방의 정차 차량 및 교통 상황에 주의하십시오.

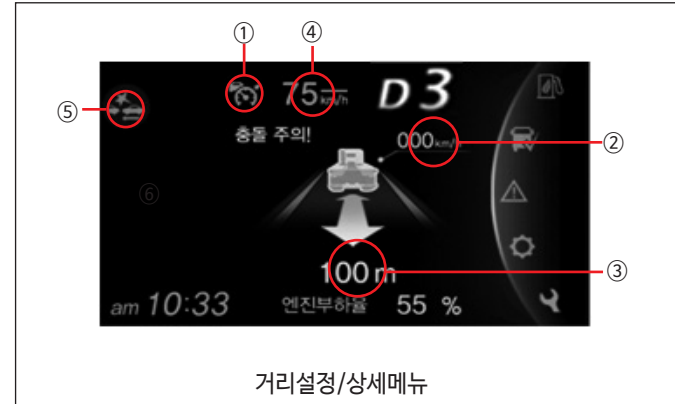

- 1. 전방 차량인식
- 2. 전방 차량속도
- 3. 전방 차간거리
- 4. 크루즈 설정속도
- 5. ACC 지시등

13 차량장치 취급 방법

## 속도 설정

### • 주행 속도 설정

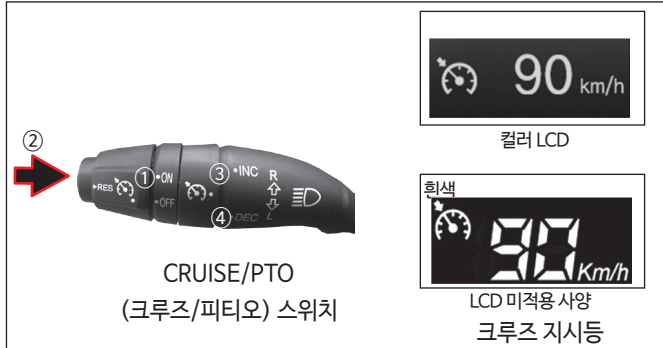

1. 능동형 크루즈 컨트롤 시스템(ACC) 스위치(①번 동작)를 이용하여 크루즈 모드로 진입하게 되면 크루즈 기능 동작시 LCD 디스플레이 화면에는 설정 속도가 녹색(LCD 미적용 사양은 흰색)으로 표시됩니다.
2. 원하는 속도까지 가속 페달을 밟으십시오. 능동형 크루즈 컨트롤 시스템(ACC)의 설정 차속은 아래와 같습니다.  
- 30km/h ~ 90km/h
3. 원하는 속도에 도달했을때 RESUME 스위치(②번 동작)를 누르십시오. 계기판에 설정속도가 표시되고 능동형 크루즈 컨트롤 시스템(ACC) 지시등이 녹색(LCD 미적용 사양은 흰색)으로 점등되며 설정 속도를 유지합니다.
4. 가속페달에서 발을 떼십시오. 가속 페달을 밟지 않아도 설정한 속도를 유지합니다. 전방에 다른 차량이 있을 경우 거리를 유지하기 위해 자동으로 속도가 감속합니다.

#### ⚠ 주의

오르막에서는 속도가 감속할 수 있으며 내리막에서는 속도가 증가할 수 있습니다.

### • 설정 속도 증가

1. 능동형 크루즈 컨트롤 중 INC 스위치(③번 동작)를 동작하면 차속이 2km/h씩 증가합니다. 스위치를 길게 동작하면 차속이 연속으로 증가합니다.
2. INC 스위치(③번 동작)를 반복해서 동작하여 원하는 속도로 설정할 수 있습니다.
3. 90km/h까지 속도를 설정할 수 있습니다.

#### ⚠ 주의

ACC 중 설정 속도 증가시 주변 교통 환경에 주의하여 조작하십시오.

### • 설정 속도 감소

1. 능동형 크루즈 컨트롤 중 DEC 스위치(④번 동작)를 동작하면 차속이 2km/h씩 감소합니다. 스위치를 길게 동작하면 차속이 연속으로 감소합니다.
2. DEC 스위치(④번 동작)를 반복해서 동작하여 원하는 속도로 설정할 수 있습니다.
3. 30km/h까지 속도를 설정할 수 있습니다.

### • 일시적인 속도 증가

능동형 크루즈 컨트롤 작동 상태에서 일시적으로 속도를 올리고자 할 때는 가속 페달을 밟아 속도를 증가 시키십시오. 설정된 값에 영향을 주지 않고 일시적으로 속도를 증가시킬 수 있습니다.

설정된 속도로 돌아가고자 할 때는 가속 페달에서 발을 떼십시오. 올라간 속도에서 다시 RESUME 스위치(②번 동작)를 누르면 현재 속도로 재설정됩니다.

#### ⚠ 주의

가속 페달을 밟아 일시적으로 속도가 증가할때는 앞에 차량이 있어도 자동으로 속도가 조절되지 않으므로 주의하십시오.

• 일시해제

- 수동으로

능동형 크루즈 컨트롤 시스템(ACC) 제어중 브레이크 페달을 밟거나, 엔진 브레이크(배기 브레이크)를 사용시 기능이 일시 해제 됩니다. 계기판의 ACC 지시등(  )이 흰색으로 점등합니다. 일시 해제 상황에서는 ACC 지시등이 완전히 꺼지지 않습니다.

- 다음 상황에서는 자동으로 일시 해제됩니다.

- 능동형 크루즈 컨트롤 시스템(ACC) 조작중 전방 차량으로 인하여 차량 속도가 30km/h이하가 될 경우
- 능동형 크루즈 컨트롤 시스템(ACC) 조작중 브레이크 시스템의 ABS, ASR이 동작할 경우
- 전방 차량이 매우 급격하게 감속하여 능동형 크루즈 컨트롤 시스템(ACC) 제어 감속 정도를 벗어나는 경우 ACC는 최대 -2.5m/s<sup>2</sup>까지만 감속합니다.
- 기어가 중립이 되었을 경우

 주의

- 위의 상황 이외에 자동으로 일시/완전 해제된 경우에는 당사 정비망에서 점검 및 정비 받으십시오.
- 자동 해제되면 경고음이 울립니다. 경고음이 울리면 즉시 전방 도로 상황 및 주행 상태를 확인하고 필요시 브레이크를 밟아 직전 속도를 조절하십시오.
- 경고음이 울리지 않더라도 위험 상황을 대비해 항상 주의를 기울이십시오.

• 재설정

일시 해제 중 다시 능동형 크루즈 컨트롤 기능을 사용하고자 할때는 RESUME 스위치를 누르십시오. RESUME 스위치를 누르면 ACC 표시등 하단에 표시되는 직전 ACC 설정속도로 다시 가속하여 주행하게 됩니다.

차량 속도가 30km/h이하가 되면 RESUME 스위치로 재설정 할 수 없습니다. 이 경우에는 차량을 가속시켜 원하는 능동형 크루즈 컨트롤 속도에서 RESUME 스위치를 눌러 능동형 크루즈 컨트롤 시스템(ACC) 속도를 설정 하십시오.

 주의

RESUME 스위치로 재설정 할 때는 해제 직전의 설정 속도로 빠르게 증가하거나 감속 할 수 있으므로 사전에 도로 상황을 확인하고 운전자가 이전의 설정 속도를 확인 가능한 경우에만 사용하십시오.

• 기능 해제

- 수동으로

완전히 기능을 해제하고자 할 때는 능동형 크루즈 컨트롤 시스템(ACC) OFF 스위치(  )를 누르십시오.

계기판에서 능동형 크루즈 컨트롤 시스템(ACC) 지시등이 꺼지면 기능이 해제됩니다. 능동형 크루즈 컨트롤 시스템(ACC)을 사용하지 않을 때는 반드시 스위치를 눌러 기능을 해제하십시오.

- 자동으로

- 능동형 크루즈 컨트롤 시스템(ACC) 조작중 브레이크 시스템에 고장이 발생할 경우
- 센서 커버가 심하게 오염되었을 경우

**⚠ 경고**

- 능동형 크루즈 컨트롤 시스템(ACC)은 안전 장치가 아닌 운전자를 위한 편의 장치입니다. 차량의 통제에 대해서는 운전자 스스로의 판단에 의해 이루어져야 합니다. 능동형 크루즈 컨트롤 시스템(ACC)에만 의존할 경우 사고 발생의 위험성이 있습니다.

**⚠ 경고**

- 능동형 크루즈 컨트롤 시스템(ACC)을 사용하지 않을 때는 반드시 "OFF"하십시오. 오조작으로 인하여 주행 속도가 설정되는 것을 방지합니다.
- 능동형 크루즈 컨트롤 시스템(ACC)은 주행이 원활한 도로에서만 사용하십시오. 아래 상황에서는 사고 발생의 위험성이 높으므로 사용하지 마십시오.
  - 고속도로 인터체인지, 톨게이트 부근
  - 도로 및 주변에 금속 구조물이 비정상적으로 많은 경우 (지하철공사 현장, 철제 터널 등)
  - 주차장
  - 차선 근접 가드레일
  - 비, 눈, 얼음 등으로 미끄러워진 도로
  - 급커브길
  - 경사가 급한 내리막길이나 오르막길
  - 기상 상태가 좋지 않거나 시야확보가 어려운 경우(안개, 눈, 비, 모래바람 등)
  - 바람이 많이 부는 도로
- 예기치 못한 상황 발생시 사고의 위험이 있으므로 능동형 크루즈 컨트롤 시스템(ACC) 작동중에도 도로 및 주행 상태에 대하여 세심하고 지속적인 주의를 기울이십시오.

## 차간거리 설정

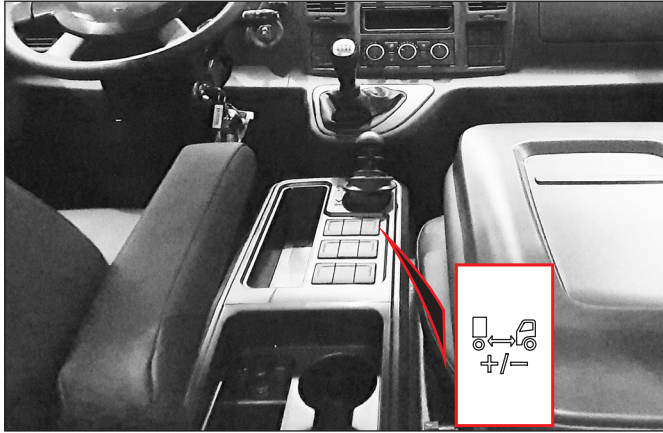

센서를 통해 전방의 차량을 감지하여 가속 페달 또는 브레이크 페달의 조작없이 같은 차로에 있는 전방의 차량과 일정한 거리를 유지시켜 주는 기능입니다.

### 주

- 능동형크루즈컨트롤시스템(ACC)이 설정되면 별도의 조작없이 자동으로 작동됩니다.
- 최초 3단계로 자동 설정됩니다. 스위치를 누를 때마다 차간 거리가 변경 됩니다. 차량의 속도 및 도로 상태에 따라 선택하십시오.  
3단계 → 4단계 → 5단계 → 1단계 → 2단계 → 3단계
- ※ 예를 들어 앞 차량의 속도가 90km/h이면,  
5단계 - 약 75m  
4단계 - 약 62.5m  
3단계 - 약 50m  
2단계 - 약 40m  
1단계 - 약 33m  
로 거리를 유지합니다. 차속에 따라 이 거리는 변경됩니다.

### ⚠ 경고

5단계에서 능동형 크루즈 컨트롤 시스템(ACC) 디스턴스 스위치( )를 누를 경우에는 바로 1단계로 변경되므로 앞 차량과의 거리가 충분할때 변경바랍니다.

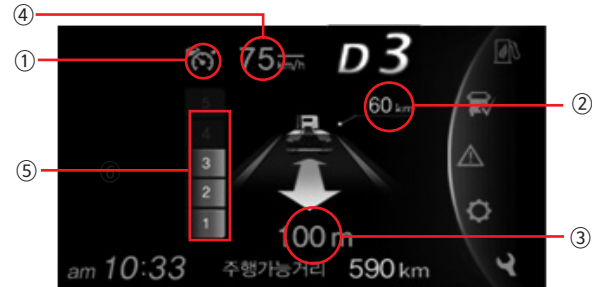

거리설정/상세메뉴

1. 전방 차량인식
2. 전방 차량속도
3. 전방 차간거리
4. 크루즈 설정속도
5. 차간거리 단계 표시
  - 거리 설정 스위치를 누르면 계기판에 거리설정 화면이 표시됩니다.
  - 거리 설정을 누르면 차간거리 표시부의 막대수가 변경됨으로써 차간거리 변경을 확인할 수 있습니다. (초기값:3단계)
  - 거리 설정값을 변경하였다더라도 차량 시동 정지 후 재시동시에는 초기값인 3단계로 자동설정 됩니다.

- 전방에 차량이 없을 경우 능동형 크루즈 컨트롤 시스템(ACC)은 설정된 속도로 주행합니다.
- 전방에 차량이 있을 경우 능동형 크루즈 컨트롤 시스템(ACC)은 차간 거리를 유지하기 위해 속도를 조절하며 주행합니다.
- 선행 차량이 감지된 경우 계기판의 능동형 크루즈 컨트롤 시스템(ACC) 아이콘 중 차량 부분이 호박색으로 부분 변경되어 (  ) 표시됩니다.
- 계기판에서 상세 화면을 볼 수 있으며, 전방 차량 감지여부, 전방 차속, 전방 차간 거리가 표시됩니다.
- 전방에 위치한 차량이 가속을 하여 차간거리가 멀어질 경우, 크루즈 설정 속도까지 가속한 후 정속 주행을 실시 합니다.

 주의

- 능동형 크루즈 컨트롤 시스템(ACC)가 제공하는 전방 차량의 속도 표기는 제작 자동차의 안전 기준을 준수합니다. 전방 차량과의 거리 및 속도는 운전시 참고자료로만 사용하십시오.
- 설정 거리를 충분히 유지하지 못할 경우 경고음이 울리면서 충돌 주의가 표시됩니다. 경고음이 울리면 즉시 전방 도로상황 및 주행 상태를 확인하고 필요시 브레이크를 밟아 직접 속도를 조절하십시오. 경고음이 울리지 않더라도 위험 상황을 대비해 항상 주의를 기울이십시오.

• 전방 차량 주의 경보



- 능동형 크루즈 컨트롤 시스템(ACC) 주행중 전방 차량이 급제동 할 경우 전방 차량 주의 경보가 표시됩니다. 전방 도로 상황 및 주행 상태를 확인하고 필요시 브레이크를 밟아 직접 속도를 조절하십시오.
- 라디오, 음향, 외부 여건에 따라 경고음이 들리지 않을 수 있으니 항상 도로 상황에 주의를 기울이십시오.

## 차간거리 감지 센서



전방의 차량을 감지하여 차간거리를 유지시켜 주는 센서입니다. 센서 커버 또는 센서에 눈, 비 또는 이물질이 묻으면 센서의 감지 성능이 저하되어 능동형 크루즈 컨트롤 시스템(ACC) 기능이 일시 또는 완전 해제되며, 해제되기 이전까지 정상 동작 하지 않을 수 있습니다. 항상 청결을 유지하십시오.

센서 커버 또는 센서 오염 발생시 계기판에 경고등(  )이 호박색으로 표시됩니다. 오염이 제거되었을 경우 재시동시 경고등이 사라집니다.

### ⚠ 주의

- 차간 거리 감지 센서의 감지 영역 내에 임의로 액세서리(번호판 몰딩, 스티커 등)를 부착하거나 그릴/범퍼를 교체하지 마십시오. 센서의 성능에 영향을 미칠 수 있습니다.
- 센서나 그릴 주위를 깨끗하게 유지 하십시오.
- 세차시 커버의 훼손 방지를 위해 부드러운 천으로 세차 하십시오. 또한, 센서에 직접적으로 물을 분사하지 마십시오.

### ⚠ 주의

- 센서나 센서 주변에 강한 충격이 가해지지 않도록 하십시오. 충격으로 인해 센서가 정상 위치를 벗어나면 정상적으로 작동하지 않을 수 있습니다. 당사 정비망에서 점검 및 정비를 받으십시오.
- 차간거리 감지 센서를 임의로 이동하지 마십시오. 만약 차간거리 감지 센서를 임의로 이동할 경우에는 안전에 심각한 문제를 초래할 수 있습니다.
- 센서 커버는 반드시 순정 부품을 사용해야 합니다. 센서 커버에 임의로 도장, 도색 처리를 하지 마십시오.

### ⚠ 주의

- 일반 크루즈 기능 사용시, 운전자가 적절하게 브레이크 조작을 하지 않으면 앞 차량과 충돌할 수 있습니다.
- 능동형 크루즈 컨트롤 시스템(ACC) 고장시에도 크루즈 컨트롤은 사용 가능합니다. 차량을 정차하고 안전한 위치에서 크루즈 컨트롤로 전환하십시오. 일반 크루즈 컨트롤 기능이 고장시 능동형 크루즈 컨트롤 시스템(ACC) 기능이 정지되며 경고등이 계기판에 표시됩니다.

### ⚠ 경고

- 비상 상황 발생으로 차량을 정지 시켜야 할 때는 반드시 브레이크를 사용하십시오.
- 차량의 속도와 도로 조건 등에 따라 안전 거리를 유지하십시오. 특히, 고속 주행시 차간 거리를 가깝게 설정할 경우 앞차와의 충돌 등 매우 위험한 상황이 발생할 수 있습니다.
- 전방에 정차된 차량이나, 급정거 차량, 보행자, 마주오는 차량 등에 대해서는 차량이 이에 대처할 수 없습니다. 항상 전방을 주시하여 예기치 못한 상황에 대처할 수 있도록 주의를 기울이십시오.
- 전방의 차량이 차선을 자주 변경할 경우 반응 속도가 느려질 수 있으며 옆 차량의 차량에 반응 할 수 있습니다. 전방을 주시하여 위험한 상황에 대처할 수 있도록 주의를 기울이십시오.
- 능동형 크루즈 컨트롤 시스템(ACC)은 운전자를 위한 편의 장치일 뿐 안전을 위한 장치가 아닙니다. 차량 안전 및 통제에 대해서는 운전자 스스로의 판단에 의해 이루어져야 합니다.

### ⚠ 경고

- 설정 속도와 차간 거리는 항상 알고 있어야 합니다.
- 항상 안전한 제동 거리를 확보하고, 필요시 브레이크를 밟아 속도를 직접 줄이십시오.
- 능동형 크루즈 컨트롤 시스템(ACC)은 복잡한 교통 상황을 인지할 수 없으므로 작동 중에는 항상 교통 상황에 주의해야 하며 위험한 상황에서는 운전자의 직접적인 차량 속도 조절이 필요합니다.
- 능동형 크루즈 컨트롤 시스템(ACC)을 보다 안전하게 사용하기 위해서는 반드시 취급 설명서를 숙지하고 연습한 후 사용하십시오.

### ⚠ 주의

강한 전자파에 의해 순간적으로 해제 될 수 있습니다.

### ⚠ 경고

- 능동형 크루즈 컨트롤 시스템(ACC) 세팅 속도로 주행시 150m 이상의 전방에서 정지된 차량에 대해서 감지 못하는 경우가 생길 수 있어 능동형 크루즈 컨트롤 시스템(ACC) 기능만 믿고 주행시 충돌 위험이 생길 수 있으므로 주의하십시오.

## 레이더 장치 제한 상황

ACC나 AEB와 같은 레이더 기반 제어 장치는 주변 차량이나 도로 사정에 의해 전방 차량을 감지함에 있어 오작동이 발생할 수 있습니다.

### ⚠ 주의

#### • 커브길

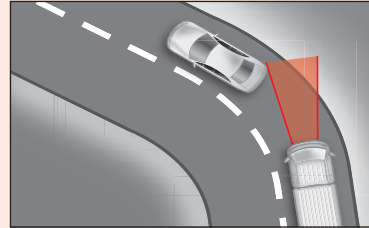

- 커브길에서는 같은 차로에 있는 차량을 인식하지 못해 차량의 속도가 설정 속도까지 빠르게 가속 될 수 있습니다. 또한 선행 차량을 갑자기 인식하여 속도가 빠르게 감속 될 수 있습니다.
- 커브길에서는 적당한 설정 속도를 선택하고 전방 도로 상황 및 주행 상태를 확인하고 필요시 브레이크를 밟아 직접 속도를 조절하십시오.

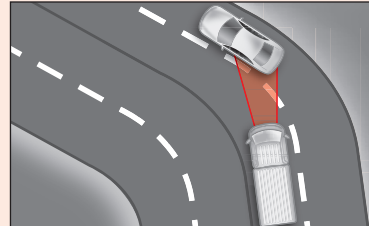

- 다른 차로에 있는 차량이 감지되어 속도에 영향을 줄 수 있습니다. 전방 도로 상황 및 주행 상태를 확인하고 필요시 브레이크를 밟아 직접 속도를 조절하십시오.
- 이 경우 가속 페달을 밟아 불필요한 감속을 방지할 수 있습니다. 주위의 교통 상황을 확인한 후 사용하십시오.

⚠ 주의

• 경사가 있는 길

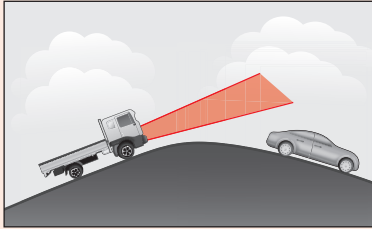

- 오르막 길이나 내리막길에서는 같은 차로에 있는 차량을 인식하지 못하여 설정 속도 까지 빠르게 가속될 수 있습니다. 또한 선행 차량을 갑자기 인식하여 속도가 빠르게 감속될 수 있습니다.
- 오르막길이나 내리막길에서는 적당한 설정 속도를 선택하고 전방 도로상황 및 주행상태를 확인하고 필요시 브레이크를 밟아 직접 속도를 조절하십시오.

• 차선 변경시

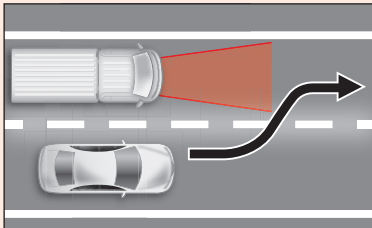

- 옆 차로의 차량이 같은 차로로 차선 변경시 센서의 감지 범위 안으로 들어올 때까지 전방의 차량을 인식하지 못할 수 있습니다.
- 갑자기 끼어드는 차량은 센서가 늦게 인식할 수 있으니, 항상 주의를 기울이십시오.
- 같은 차로로 진입한 차량의 속도가 운전자의 차량 속도보다 느릴 경우에는 감속시켜 차간거리를 유지합니다.
- 같은 차로로 진입한 차량의 속도가 운전자의 차량 속도보다 빠를 경우에는 일정 거리 이내에 있다 하더라도 계속 설정 속도로 주행합니다.

⚠ 주의

• 차량인식

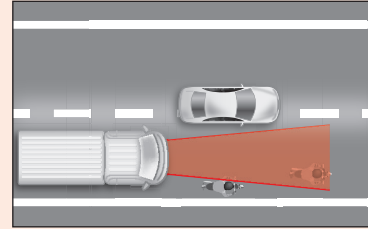

같은 차선에 있다 하더라도 센서의 감지 범위를 벗어나있는 다음과 같은 차량은 인식하지 못할 수 있습니다.

- 오토바이, 자전거, 경운기 등의 소형차량
- 한쪽으로 치우쳐서 주행하는 차량
- 속도가 매우 낮은 차량이나 급격하게 감속하는 차량
- 정지한 차
- 후면부가 작은 차량(짐을 싣지 않은 트레일러 등)

다음과 같은 상황에서는 선행 차량을 정확하게 인식하지 못할 수 있으니 항상 주의하십시오.

전방 도로상황 및 주행 상태를 확인하고 필요시 브레이크를 밟아 직접 속도를 조절하십시오.

- 트렁크에 과도하게 짐을 싣어 차량의 전면부가 들려있을 경우
- 핸들 조작 중일 경우
- 차로의 한쪽으로 주행할 경우
- 차로 폭이 좁거나 굴곡이 심한 도로를 주행할 경우

⚠ 주의

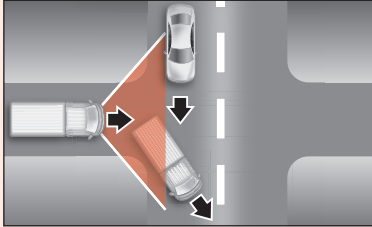

- 교차로에서 전방 차량이 사라진 경우가속할 수 있습니다.
- 전방 차량 사라지는 경우, 전방 상황을 고려하여 운전하십시오.

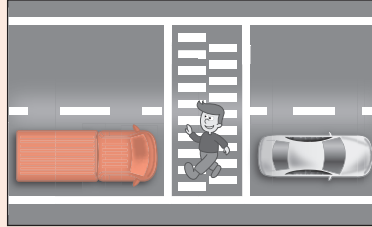

- 전방 차량을 감지하여 차간 거리를 유지하는 중 보행자가 나타나면 위험 상황이 발생할 수 있으므로 주의하십시오.

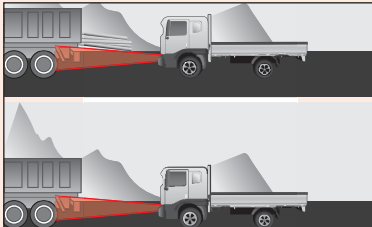

- 차고가 높은 차량 또는 적재물이 차량 후면으로 돌출되어 있는 경우, 위험 상황이 발생할 수 있으므로 주의하십시오.

⚠ 주의

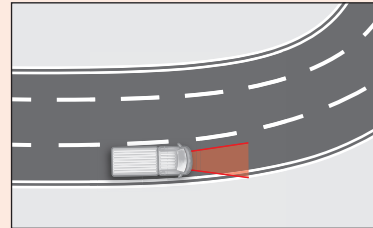

- 도로 우측의 금속성 교통표지판 또는 원형 교차로의 교통 표지판에 의해 차량이 갑자기 감속할 수 있으므로 주의하십시오. 강한 전자파에 의해 순간적으로 해제될 수 있습니다.

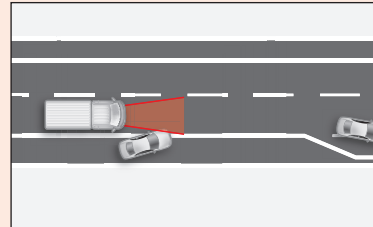

- 합류 도로 또는 도로가 분기되는 곳에서 전방 차량의 예상치 못한 움직임에 의해 차량이 급가속하거나 감속할 수 있습니다. 합류 도로 또는 도로 분기점에서 주변 상황에 주의하여 운전하십시오.

**⚠ 주의**

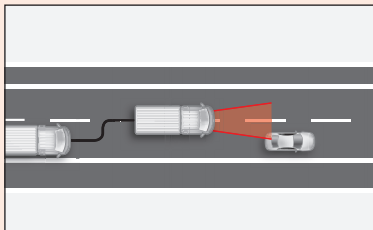

- 능동형 크루즈 컨트롤 시스템(ACC) 가속페달을 밟아 차선 변경중 경보가 발생하거나 감속될 수 있습니다.
  - 추월가속 중 전방 차량이 가까워질 경우
  - 변경 차선에 차량이 있을 경우
- 능동형 크루즈 컨트롤 시스템(ACC) 추월가속시에는 주변 차량 및 교통 상황에 주의하여 운전하십시오.

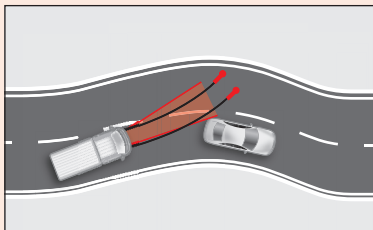

- 구불 구불한 도로에서는 전방 차량을 잘 인식하지 못하거나 전방 차량이 어느 차선에 있는지 감지하지 못하여 경보가 작동하거나 차량이 감속될 수 있습니다.
- 구불 구불한 도로에서 ACC 및 AEB를 해제 하거나 운전에 주의하십시오.

# 차선이탈 경고(LDW) 시스템\*



차선이탈 경고 시스템은 전면 유리 상단부쪽에 장착된 카메라를 이용하여 전방 차선을 감지 후 차선을 이탈할 경우 경고하며 전방 차량과의 충돌 가능성을 판단하여 사고를 미연에 방지 또는 완화하는 편의 시스템입니다.

## 주

※ 차선이탈 경고 시스템(LDW: Lane Departure Warning)  
 졸음운전 등 차선 이탈을 경고하는 장치로서 고속도로와 같은 간선 도로상에서 운전자가 차선을 이탈하지 않고 운전할 수 있도록 지원해 주는 차선이탈 경고 시스템입니다.

## ⚠ 경고

- 차선이탈 경고 시스템은 차량의 방향을 자동적으로 변경하지 않으며 제어 불능 상태를 방지하지 않습니다. 차량의 안전 운행을 위한 차량 조작의 책임은 운전자에게 있습니다.
- 차선이탈 경고 시스템이 경고 할 때 조향 핸들을 불필요할 정도로 급하게 변경하지 마십시오.
- 차선이탈 경고 시스템은 차량 속도가 60km/h 이하이면 차선이탈 경고를 하지 않습니다.
- 빗물, 눈, 먼지, 흙 등 기타 이물질로 인해 차선이 잘 보이지 않아 경고를 하지 않을 수 있습니다.
- 카메라 부위에 썬팅, 스티커, 악세사리 등을 부착하지 마십시오.
- 차선이탈 경고 시스템은 장착부에 물기가 들어가지 않도록 주의하십시오.
- 차선이탈 경고 시스템 부품을 임의로 탈부착 하거나 충격을 가하지 마십시오.
- 과도한 음향기기 소리는 차선이탈 감지 경고음을 들리지 않게 할 수도 있습니다.

## 차선이탈 경고 시스템(LDW) 작동



- 차선이탈 경고 시스템(LDW) 작동방법
  - (1) 시동스위치가 "ON" 상태이면 시스템이 작동 상태가 됩니다.
  - (2) 차량 속도가 60km/h 이상이 되면 차선이탈 경고 시스템(LDW)이 작동합니다.



- 차선이탈 경고 시스템(LDW) 경고 유형
  - (1) 시각적인 경고
    - 컬러 LCD 사양: 차량이 차선을 이탈할 경우 LCD 디스플레이 표시창에 이탈한 방향의 경고등(호박색)이 점멸하고 차선이탈 경고 화면이 표시됩니다.
    - LCD 미적용 사양: 차선 이탈 방향에 상관없이 우측 차선 이탈 경고등(호박색)이 점멸합니다.
  - (2) 청각적인 경고
    - 차량이 차선을 이탈할 경우 경고음이 울립니다.

### 컬러 LCD 사양



#### • 차선이탈 경고(LDW) 시스템 이상 발생시

##### ⚠ 주의

차선이탈 경고(LDW)시스템에 이상이 발생할 경우에는 호박색 경고등(🚨)이 계속 점등됩니다. 이때에는 당사 정비방에서 점검 및 정비를 받으십시오.

##### ⚠ 주의

※ 차선이탈 경고(LDW)시스템 비작동 상태

- 운전자가 차선 변경을 위하여 방향지시등 및 비상경고등을 작동할 경우에는 차선 이탈 경고를 하지 않습니다.
- 차량이 차선 중심을 중앙으로하여 주행할 때에는 차선라인을 인식할 수 없으므로 차선이탈 또는 전방추돌 감지를 하지 않게 됩니다.
- 차선을 변경하고자 할 경우에는 방향지시등 스위치를 작동 후 차선을 변경하십시오. 방향지시등 스위치를 주행방향으로 작동하지 않고 임의로 차선을 변경할 경우 차선 이탈 경고가 발생하게 됩니다.

##### ⚠ 주의

※ 다음과 같은 상황에서는 차선이탈 경고(LDW)시스템이 경고를 못하거나 오경고 할 수 있으므로 운전자의 주의가 필요합니다.

- 폭우, 폭설, 안개 등의 악천후로 차선을 감지하기 어려운 상황으로 시계가 불량한 상태
- 빗물, 눈, 흙먼지, 물웅덩이, 기타 이물질로 인해 차선이 잘 보이지 않는 상태
- 차선에 먼지가 쌓여 차선과 도로를 구분하기 어려운 상태
- 차선이 분명하지 않거나 훼손된 상태에서 경고하지 않을 수 있음
- 도로면의 물기로 인해 태양광, 가로등 또는 마주 오는 차의 불빛이 반사되는 상태
- 터널 진출입 시와 같이 급격하게 차량 외부 밝기가 변화하는 상태
- 야간 및 터널 구역에서 차량의 전방램프 전조등을 사용하지 않거나, 불빛이 약한 상태
- 차선과 도로의 색상 구분이 잘 되지 않은 상태
- 버스 전용 차로에서 좌측 또는 우측의 차선이 2개 이상 있는 상태
- 주위 조명 또는 가로등 광원 반사의 영향에 의해 차선 색상을 구분하기 어려운 상태
- 중앙분리대 등의 그림자가 차선을 덮고있는 상태
- 차선 근처에 차선 외의 흔적이 있거나 차선과 유사한 표시가 있는 상태
- 차선 수가 증가 및 감소하는 구간 또는 차선이 복잡하게 교차하는 상태
- 차선이 두 줄 이상인 상태
- 급커브 구간이나 도로의 경사도가 심한 상태
- 차량의 전면 유리 및 제품의 렌즈 앞 부분이 먼지 등으로 오염된 상태
- 직사광선에 의해 카메라 주위 온도가 매우 높은 상태
- 차선이 매우 좁거나 넓은 상태
- 보도 블럭 등의 경계 구조물이 있는 상태
- 앞차와의 거리가 극단적으로 짧거나 앞차가 차선을 가리고 주행하는 상태
- 차량이 심하게 흔들리는 상태
- 차량의 진행 방향으로 역광이 강하게 비추는 상태
- 공사구간 등 차선이 혼잡한 상태
- 와이퍼가 고속으로 동작하고 있는 상태
- 급격한 온도차로 인하여 차량 렌즈 부위에 김서림이 발생한 상태

 주의

- 적차, 공차, 서스펜션 공기압, 타이어 공기압에 따라 차고가 비정상적으로 낮거나 높은 상태에서 성능에 영향을 줄 수 있습니다.
- 차선 표시의 두께 및 차선 폭이 지나치게 좁거나 넓은 상태
  - 차선표식의 두께가 10cm 미만, 55cm 초과인 경우 인식 불가
  - 양쪽 차선 간격이 200cm 미만, 480cm 초과인 경우 인식 불가
- 백색, 청색, 황색 이외의 색상으로 도색된 차선
  - 녹색 : 인식 불가
  - 주황색 : 인식을 저하
- 심한 곡선(내측차선 곡률 반경 250m 이하) 도로 주행시
- 표지병(Raised Pavement Marker) 만으로 차선이 표시된 경우
- 편중된 운전 습관에 의해 좌, 우측 경고 타이밍 시점이 다를 수 있음
- 주간대비 야간의 전반적인 성능 저하가 발생할 수 있음
- 보수의 흔적이나 도로의 균열이 반사광에 의해 구분이 어려운 상태
- 카메라 부위에 썬팅, 스티커, 액세서리 등을 부착한 상태
- 경고 시스템 장착부에 물기가 들어가지 않도록 합니다.
- 경고 시스템 부품을 임의로 탈부착하거나 충격을 가하지 마십시오.
- 과도한 음향기기 소리는 차선이탈 경고음을 들리지 않게 할 수 있습니다.

MEMO

## 14. 차량 식별 및 제원 사항

- 차대번호/원동기 형식/자기인증 라벨 위치 ..... 14-2
- 차량 제원표 ..... 14-4
- 변속기 제원표 ..... 14-17
- 엔진 제원표 ..... 14-18
- PTO 개요 ..... 14-19
- 추천윤활유 ..... 14-20

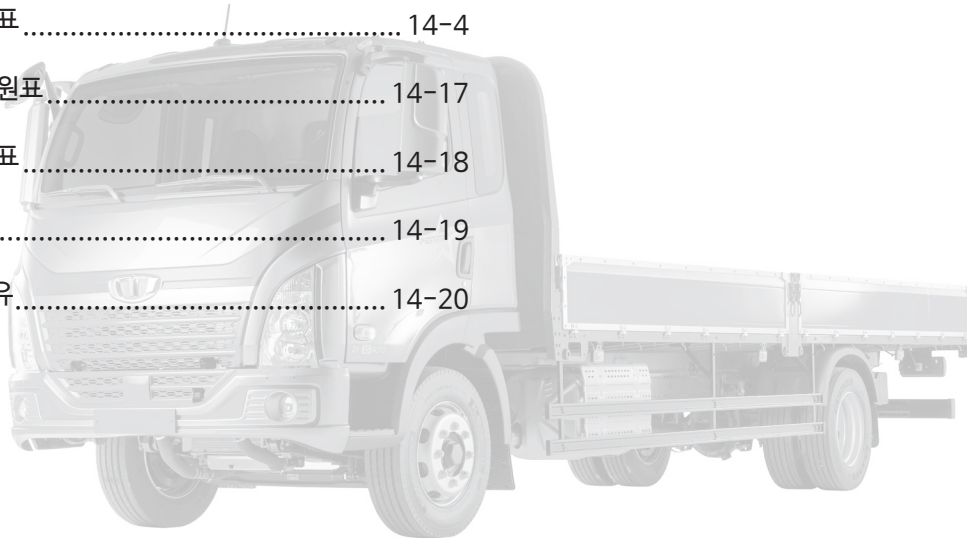

1단원

2단원

3단원

4단원

5단원

6단원

7단원

8단원

9단원

10단원

11단원

12단원

13단원

14단원

# 차대번호/원동기 형식/자기인증 라벨 위치

주

차를 수리할 때나 부품을 구입할 때의 모든 연락사항은 항상 차대번호와 엔진 원동기 형식을 사용하도록 하십시오.



차대번호

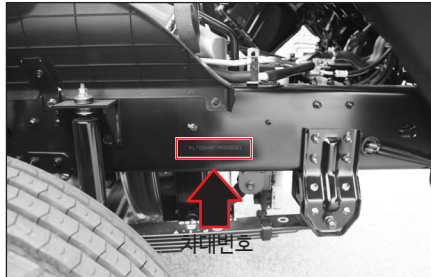

우측프레임 앞쪽에 새겨져 있습니다.

원동기 형식

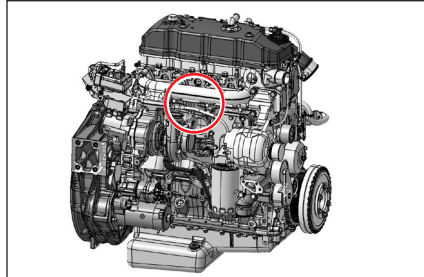

엔진별로 새겨져 있는 위치가 다릅니다.

자기인증 라벨

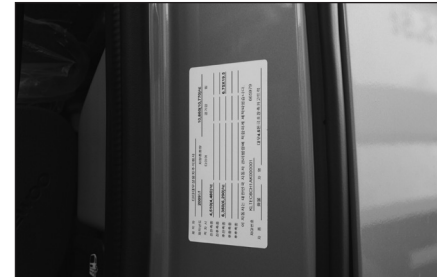

운전석 도어를 열면 하단부 (B필라)에 자기인증 라벨 스티커가 부착되어 있습니다.

ED45C(FPT) 엔진

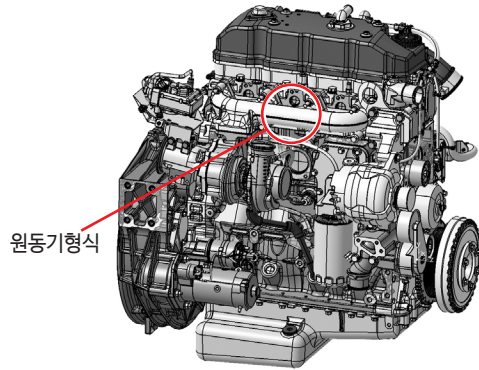

원동기형식

ED45C(FPT) 엔진은 실린더 블럭 우측 상부면에 새겨져 있습니다.

# 차량 제원표

항목		10.2톤 단축 카고, 데이캡(캡사시)		10.2톤 표준 카고, 데이캡(캡사시)		
모델코드		FE3XB		FE4XB		
일반	차 량 중 량 (kg)	3,170		3,230		
	차 량 총 중 량 (kg)	10,200		←		
	적재함	길 이 (mm)	-		-	
		너 비 (mm)	-		-	
		높 이 (mm)	-		-	
	차 량	전 장 (mm)	5,500		6,460	
		전 폭 (mm)	2,205		←	
		전 고 (mm)	2,500		2,505	
	축 간 거 리 (mm)	2,850		3,500		
	윤 거	전 (mm)	1,805		←	
후 (mm)		1,640		←		
엔진	모 델	ED45C		←		
변속기	모 델	ZF6S700TO	ZF8AP800T	ZF6S700TO	ZF8AP800T	
	오일용량(ℓ)	기 본 사 양	6	16	6	16
		PTO적용시추가	NH/1:+0.5(NH/4:+1)	+1.5	NH/1:+0.5(NH/4:+1)	+1.5
	PTO	허용토크(kg.m)	61.2(35.7)	35.7	61.2(35.7)	35.7
		(*) 감 속 비	0.57(1.026)	1.214	0.57(1.026)	1.214
		회 전 방 향	엔진반대(엔진동일)	엔진동일	엔진반대(엔진동일)	엔진동일
리어액슬	모 델	S325H		←		
	중 감 속 비	3.250/3.636		←		
	오 일 용 량 ( ℓ )	5		←		
타이어	규격	전 른	225/75R17.5-12PR		←	
		후 른	225/75R17.5-12PR		←	

(1) PTO회전속도 = 엔진회전속도 X (\*)감속비, (2) 현 차량제원표는 기본사양 우선임

항목		10.2톤 강축 카고, 데이캡(캡샤시)		4톤 표준 카고, 데이캡		
모델코드		FE5XB		FE4AB		
일반	차 량 중 량 (kg)	3,290		3,775		
	차 량 총 중 량 (kg)	10,200		7,970		
	적재함	길 이 ( m m )	-		4,450	
		너 비 ( m m )	-		2,280(2,140)	
		높 이 ( m m )	-		380	
	차 량	전 장 ( m m )	6,970		6,505	
		전 폭 ( m m )	2,205		2,360(2,220)	
		전 고 ( m m )	2,505		2,470	
	축 간 거리 ( m m )	3,850		3,500		
	윤 거	전 ( m m )	1,805		1,810	
후 ( m m )		1,640		←		
엔진	모 델	ED45C		←		
변 속 기	모 델	ZF6S700TO	ZF8AP800T	ZF6S700TO	ZF8AP800T	
	오일용량 (ℓ)	기 본 사 양	6	16	6	16
		PTO적용시추가	NH/1:+0.5(NH/4:+1)	+1.5	NH/1:+0.5(NH/4:+1)	+1.5
	PTO	허용토크(kg.m)	61.2(35.7)	35.7	61.2(35.7)	35.7
		( 주 ) 감 속 비	0.57(1.026)	1.214	0.57(1.026)	1.214
	회 전 방 향	엔진반대(엔진동일)	엔진동일	엔진반대(엔진동일)	엔진동일	
리어 액슬	모 델	S325H		←		
	중 감 속 비	3.250/3.636		←		
	오 일 용 량 ( ℓ )	5		←		
타이어	규격	전 른	225/75R17.5-12PR	205/75R17.5-12PR		
		후 른	225/75R17.5-12PR	205/75R17.5-12PR		

(1) PTO회전속도 = 엔진회전속도 X <sup>(\*)</sup>감속비, (2) 현 차량제원표는 기본사양 우선임

항목		4톤 장축 카고, 데이캡		5톤 단축 카고, 데이캡		
모델코드		FE5AB		FE5BC		
일반	차 량 중 량 (kg)	3,875		4,315		
	차 량 총 중 량 (kg)	8,070		9,510		
	적재함	길 이 (m m)	4,950		←	
		너 비 (m m)	2,280(2,140)		2,280	
		높 이 (m m)	380		←	
	차 량	전 장 (m m)	7,005		←	
		전 폭 (m m)	2,360(2,220)		2,360	
		전 고 (m m)	2,470		2,495	
	축 간 거 리 (m m)	3,850		←		
	윤 거	전 (m m)	1,810		1,785	
후 (m m)		1,640		←		
엔진	모 델	ED45C		←		
변속기	모 델	ZF6S700TO	ZF8AP800T	ZF6S700TO	ZF8AP800T	
	오일용량 (ℓ)	기 본 사 양	6	16	6	16
		PTO적용시추가	NH/1:+0.5(NH/4:+1)	+1.5	NH/4:+1(NH/4:+1)	+1.5
	PTO	허용토크(kg.m)	61.2(35.7)	35.7	35.7(45.9)	35.7
		(※) 감 속 비	0.57(1.026)	1.214	1.026(0.758)	1.214
회 전 방 향		엔진반대(엔진동일)	엔진동일	엔진동일(엔진동일)	엔진동일	
리어액슬	모 델	S325H		S344H		
	중 감 속 비	3.250/3.636		3.727/4.444		
	오 일 용 량 ( ℓ )	5		7		
타이어	규격	전 른	205/75R17.5-12PR		245/70R19.5-18PR	
		후 른	205/75R17.5-12PR		245/70R19.5-18PR	

(1) PTO회전속도 = 엔진회전속도 X (※)감속비, (2) 현 차량제원표는 기본사양 우선임

항목		5톤 장축 카고, 데이캡		13톤 초단축 카고, 데이캡(캡샤시)		
모델코드		FE6BC		FE4YC		
일반	차 량 중 량 (kg)	4,455		3,650		
	차 량 총 중 량 (kg)	9,650		13,000		
	적재함	길 이 ( m m )	5,400		-	
		너 비 ( m m )	2,280		-	
		높 이 ( m m )	380		-	
	차 량	전 장 ( m m )	7,455		6,210	
		전 폭 ( m m )	2,360		2,205	
		전 고 ( m m )	2,495		←	
	축 간 거리 ( m m )	4,250		3,300		
	윤 거	전 ( m m )	1,785		←	
후 ( m m )		1,640		←		
엔진	모 델	ED45C		←		
변 속 기	모 델	ZF6S700TO	ZF8AP800T	ZF6S700TO	ZF8AP800T	
	오일용량 (ℓ)	기 본 사 양	6	16	6	16
		PTO적용시추가	NH/4:+1(NH/4:+1)	+1.5	NH/4:+1(NH/4:+1)	+1.5
	PTO	허용토크(kg.m)	35.7(45.9)	35.7	35.7(45.9)	35.7
		( 주 ) 감 속 비	1.026(0.758)	1.214	1.026(0.758)	1.214
	회 전 방 향	엔진동일(엔진동일)	엔진동일	엔진동일(엔진동일)	엔진동일	
리어액슬	모 델	S344H		←		
	중 감 속 비	3.727/4.444		←		
	오 일 용 량 ( ℓ )	7		←		
타이어	규격	전 른	245/70R19.5-18PR		←	
		후 른	245/70R19.5-18PR		←	

(1) PTO회전속도 = 엔진회전속도 X <sup>(\*)</sup>감속비, (2) 현 차량제원표는 기본사양 우선임

항목		13톤 단축 카고, 데이캡(캡사시)		13톤 장축카고, 데이캡(캡사시)		
모델코드		FE5YC		FE6YC		
일반	차 량 중 량 (kg)	3,690		3,760		
	차 량 총 중 량 (kg)	13,000		←		
	적재함	길 이 ( m m )	-		-	
		너 비 ( m m )	-		-	
		높 이 ( m m )	-		-	
	차 량	전 장 ( m m )	6,970		7,370	
		전 폭 ( m m )	2,205		←	
		전 고 ( m m )	2,495		←	
	축 간 거 리 ( m m )	3,850		4,250		
	윤 거	전 ( m m )	1,785		←	
후 ( m m )		1,640		←		
엔진	모 델	ED45C		←		
변속기	모 델	ZF6S700TO	ZF8AP800T	ZF6S700TO	ZF8AP800T	
	오일용량 (ℓ)	기 본 사 양	6	16	6	16
		PTO적용시추가	NH/4:+1(NH/4:+1)	+1.5	NH/4:+1(NH/4:+1)	+1.5
	PTO	허용토크(kg.m)	35.7(45.9)	35.7	35.7(45.9)	35.7
		(※) 감 속 비	1.026(0.758)	1.214	1.026(0.758)	1.214
		회 전 방 향	엔진동일(엔진동일)	엔진동일	엔진동일(엔진동일)	엔진동일
리어액슬	모 델	S344H		←		
	중 감 속 비	3.727/4.444		←		
	오 일 용 량 ( ℓ )	7		←		
타이어	규격	전 른	245/70R19.5-18PR		←	
		후 른	245/70R19.5-18PR		←	

(1) PTO회전속도 = 엔진회전속도 X (※)감속비, (2) 현 차량제원표는 기본사양 우선임

항목		10.2톤 표준카고, 슬라이퍼캡(캡사시)		10.2톤 강축카고, 슬라이퍼캡(캡사시)		
모델코드		EE4XB		EE5XB		
일반	차 량 중 량 (kg)	3,310		3,380		
	차 량 총 중 량 (kg)	10,200		←		
	적재함	길 이 ( m m )	-		-	
		너 비 ( m m )	-		-	
		높 이 ( m m )	-		-	
	차 량	전 장 ( m m )	6,660		7,170	
		전 폭 ( m m )	2,205		←	
		전 고 ( m m )	2,500		2,505	
	축 간 거리 ( m m )	3,700		4,050		
	윤 거	전 ( m m )	1,805		←	
후 ( m m )		1,640		←		
엔진	모 델	ED45C		←		
변 속 기	모 델	ZF6S700TO	ZF8AP800T	ZF6S700TO	ZF8AP800T	
	오일용량 (ℓ)	기 본 사 양	6	16	6	16
		PTO적용시추가	NH/1:+0.5(NH/4:+1)	+1.5	NH/1:+0.5(NH/4:+1)	+1.5
	PTO	허용토크(kg.m)	61.2(35.7)	35.7	61.2(35.7)	35.7
		( 주 ) 감 속 비	0.57(1.026)	1.214	0.57(1.026)	1.214
	회 전 방 향	엔진반대(엔진동일)	엔진동일	엔진반대(엔진동일)	엔진동일	
리어액슬	모 델	S325H		←		
	중 감 속 비	3.250/3.636		←		
	오 일 용 량 ( ℓ )	5		←		
타이어	규격	전 른	225/75R17.5-12PR		←	
		후 른	225/75R17.5-12PR		←	

(1) PTO회전속도 = 엔진회전속도 X <sup>(\*)</sup>감속비, (2) 현 차량제원표는 기본사양 우선임

항목		10.2톤 극초장축 카고, 슬라이퍼캡(캡사시)		
모델코드		EE6XB		
일반	차 량 중 량 (kg)	3,490		
	차 량 총 중 량 (kg)	10,200		
	적재함	길 이 (m m)	-	
		너 비 (m m)	-	
		높 이 (m m)	-	
	차 량	전 장 (m m)	8,420	
		전 폭 (m m)	2,205	
		전 고 (m m)	2,500	
	축 간 거 리 (m m)	4,900		
	윤 거	전 (m m)	1,805	
후 (m m)		1,640		
엔진	모 델	ED45C		
변속기	모 델	ZF6S700TO	ZF8AP800T	
	오일용량 (ℓ)	기 본 사 양	6	16
		PTO적용시추가	NH/1:+0.5(NH/4:+1)	+1.5
	PTO	허용토크(kg.m)	61.2(35.7)	35.7
		(*) 감 속 비	0.57(1.026)	1.214
회 전 방 향		엔진반대(엔진동일)	엔진동일	
리어액슬	모 델	S325H		
	중 감 속 비	3.250/3.636		
	오 일 용 량 ( ℓ )	5		
타이어	규격	전 른	225/75R17.5-12PR	
		후 른	225/75R17.5-12PR	

(1) PTO회전속도 = 엔진회전속도 X (\*)감속비, (2) 현 차량제원표는 기본사양 우선임

항목		4톤 표준카고, 슬리퍼캡		4톤 장축 카고, 슬리퍼캡		
모델코드		EE4AB		EE5AB		
일반	차 량 중 량 (kg)	3,815		3,935		
	차 량 총 중 량 (kg)	8,010		8,130		
	적재함	길이 (mm)	4,450		4,950	
		너비 (mm)	2,280(2,140)		←	
		높이 (mm)	380		←	
	차 량	전장 (mm)	6,720		7,230	
		전폭 (mm)	2,360(2,220)		←	
		전고 (mm)	2,470		2,465	
	축간거리 (mm)	3,700		4,050		
	윤 거	전 (mm)	1,810		←	
후 (mm)		1,640		←		
엔진	모 델	ED45C		←		
변 속 기	모 델	ZF6S700TO	ZF8AP800T	ZF6S700TO	ZF8AP800T	
	오일용량 (ℓ)	기 본 사 양	6	16	6	16
		PTO적용시추가	NH/1:+0.5(NH/4:+1)	+1.5	NH/1:+0.5(NH/4:+1)	+1.5
	PTO	허용토크(kg.m)	61.2(35.7)	35.7	61.2(35.7)	35.7
		(*) 감 속 비	0.57(1.026)	1.214	0.57(1.026)	1.214
	회 전 방 향	엔진반대(엔진동일)	엔진동일	엔진반대(엔진동일)	엔진동일	
리어액슬	모 델	S325H		←		
	중 감 속 비	3.250/3.636		←		
	오 일 용 량 ( ℓ )	5		←		
타이어	규격	전 른	205/75R17.5-12PR	←		
		후 른	205/75R17.5-12PR	←		

(1) PTO회전속도 = 엔진회전속도 X (\*)감속비, (2) 현 차량제원표는 기본사양 우선임

항목		4톤 극초장축카고, 슬리퍼캡		5톤 단축 카고, 슬리퍼캡		
모델코드		EE6AB		EE5BC		
일반	차 량 중 량 (kg)	4,225		4,375		
	차 량 총 중 량 (kg)	8,420		9,570		
	적재함	길 이 (m m)	6,200		4,950	
		너 비 (m m)	2,280(2,140)		2,280	
		높 이 (m m)	380		←	
	차 량	전 장 (m m)	8,480		7,230	
		전 폭 (m m)	2,360(2,220)		2,360	
		전 고 (m m)	2,470		2,495	
	축 간 거 리 (m m)	4,900		4,050		
	윤 거	전 (m m)	1,815		1,785	
후 (m m)		1,640		←		
엔진	모 델	ED45C		←		
변속기	모 델	ZF6S700TO	ZF8AP800T	ZF6S700TO	ZF8AP800T	
	오일용량 (ℓ)	기 본 사 양	6	16	6	16
		PTO적용시추가	NH/1:+0.5(NH/4:+1)	+1.5	NH/4:+1(NH/4:+1)	+1.5
	PTO	허용토크(kg.m)	61.2(35.7)	35.7	35.7(45.9)	35.7
		(※) 감 속 비	0.57(1.026)	1.214	1.026(0.758)	1.214
		회 전 방 향	엔진반대(엔진동일)	엔진동일	엔진동일(엔진동일)	엔진동일
리어액슬	모 델	S325H		S344H		
	중 감 속 비	3.250/3.636		3.727/4.444		
	오 일 용 량 ( ℓ )	5		7		
타이어	규격	전 른	215/75R17.5-12PR		245/70R19.5-18PR	
		후 른	215/75R17.5-12PR		245/70R19.5-18PR	

(1) PTO회전속도 = 엔진회전속도 X (※)감속비, (2) 현 차량제원표는 기본사양 우선임

항목		5톤 장축 카고, 슬리퍼캡		5톤 초장축 카고, 슬리퍼캡		
모델코드		EE6BC		EE7BC		
일반	차 량 중 량 (kg)	4,515		4,690		
	차 량 총 중 량 (kg)	9,710		9,885		
	적재함	길이 (mm)	5,400		6,350	
		너비 (mm)	2,280		←	
		높이 (mm)	380		←	
	차 량	전장 (mm)	7,680		8,630	
		전폭 (mm)	2,360		←	
		전고 (mm)	2,495		2,490	
	축간거리 (mm)	4,450		5,100		
	윤 거	전 (mm)	1,785		←	
후 (mm)		1,640		←		
엔진	모 델	ED45C		←		
변 속 기	모 델	ZF6S700TO	ZF8AP800T	ZF6S700TO	ZF8AP800T	
	오일용량 (ℓ)	기 본 사 양	6	16	6	16
		PTO적용시추가	NH/4:+1(NH/4:+1)	+1.5	NH/4:+1(NH/4:+1)	+1.5
	PTO	허용토크(kg.m)	35.7(45.9)	35.7	35.7(45.9)	35.7
		(*) 감 속 비	1.026(0.758)	1.214	1.026(0.758)	1.214
	회 전 방 향	엔진동일(엔진동일)	엔진동일	엔진동일(엔진동일)	엔진동일	
리어액슬	모 델	S344H		S344H		
	중 감 속 비	3.727/4.444		3.727/4.444		
	오 일 용 량 ( ℓ )	7		7		
타이어	규격	전 른	245/70R19.5-18PR	245/70R19.5-18PR	245/70R19.5-18PR	
		후 른	245/70R19.5-18PR	245/70R19.5-18PR	245/70R19.5-18PR	

(1) PTO회전속도 = 엔진회전속도 X (\*)감속비, (2) 현 차량제원표는 기본사양 우선임

항목		5톤 초장축플러스 카고, 슬라이퍼캡		13톤 단축 카고, 슬라이퍼캡(캡사시)		
모델코드		EE8BC		EE5YC		
일반	차 량 중 량 (kg)	4,760		3,800		
	차 량 총 중 량 (kg)	9,955		13,000		
	적재함	길 이 ( m m )	6,800		-	
		너 비 ( m m )	2,280		-	
		높 이 ( m m )	380		-	
	차 량	전 장 ( m m )	9,080		7,170	
		전 폭 ( m m )	2,360		2,205	
		전 고 ( m m )	2,490		2,495	
	축 간 거 리 ( m m )	5,300		4,050		
	윤 거	전 ( m m )	1,785		←	
후 ( m m )		1,640		←		
엔진	모 델	ED45C		←		
변속기	모 델	ZF6S700TO	ZF8AP800T	ZF6S700TO	ZF8AP800T	
	오일용량 (ℓ)	기 본 사 양	6	16	6	16
		PTO적용시추가	NH/4:+1(NH/4:+1)	+1.5	NH/4:+1(NH/4:+1)	+1.5
	PTO	허용토크(kg.m)	35.7(45.9)	35.7	35.7(45.9)	35.7
		(※) 감 속 비	1.026(0.758)	1.214	1.026(0.758)	1.214
		회 전 방 향	엔진동일(엔진동일)	엔진동일	엔진동일(엔진동일)	엔진동일
리어액슬	모 델	S344H		S344H		
	중 감 속 비	3.727/4.444		3.727/4.444		
	오 일 용 량 ( ℓ )	7		7		
타이어	규격	전 른	245/70R19.5-18PR	245/70R19.5-18PR	245/70R19.5-18PR	
		후 른	245/70R19.5-18PR	245/70R19.5-18PR	245/70R19.5-18PR	

(1) PTO회전속도 = 엔진회전속도 X (※)감속비, (2) 현 차량제원표는 기본사양 우선임

항목		13톤 강축 카고, 슬리퍼캡(캡사시)		13톤 초강축 카고, 슬리퍼캡(캡사시)		
모델코드		EE6YC		EE7YC		
일반	차 량 중 량 (kg)	3,840		3,950		
	차 량 총 중 량 (kg)	13,000		←		
	적재함	길이 (mm)	-		-	
		너비 (mm)	-		-	
		높이 (mm)	-		-	
	차 량	전장 (mm)	7,570		8,470	
		전폭 (mm)	2,205		←	
		전고 (mm)	2,495		2,490	
	축간거리 (mm)	4,450		5,100		
	윤 거	전 (mm)	1,785		←	
후 (mm)		1,640		←		
엔진	모 델	ED45C		←		
변 속 기	모 델	ZF6S700TO	ZF8AP800T	ZF6S700TO	ZF8AP800T	
	오일용량 (ℓ)	기 본 사 양	6	16	6	16
		PTO적용시추가	NH/4:+1(NH/4:+1)	+1.5	NH/4:+1(NH/4:+1)	+1.5
	PTO	허용토크(kg.m)	35.7(45.9)	35.7	35.7(45.9)	35.7
		(*) 감 속 비	1.026(0.758)	1.214	1.026(0.758)	1.214
	회 전 방 향	엔진동일(엔진동일)	엔진동일	엔진동일(엔진동일)	엔진동일	
리어액슬	모 델	S344H		S344H		
	중 감 속 비	3.727/4.444		3.727/4.444		
	오 일 용 량 ( ℓ )	7		7		
타이어	규격	전 른	245/70R19.5-18PR	245/70R19.5-18PR	245/70R19.5-18PR	
		후 른	245/70R19.5-18PR	245/70R19.5-18PR	245/70R19.5-18PR	

(1) PTO회전속도 = 엔진회전속도 X (\*)감속비, (2) 현 차량제원표는 기본사양 우선임

항목		13톤 초장축플러스 카고, 슬리퍼캡(캡샤시)		
모델코드		EE8YC		
일반	차 량 중 량 (kg)	3,980		
	차 량 총 중 량 (kg)	13,000		
	적재함	길이 (mm)	-	
		너비 (mm)	-	
		높이 (mm)	-	
	차 량	전 장 (mm)	8,920	
		전 폭 (mm)	2,205	
		전 고 (mm)	2,490	
	축 간 거리 (mm)	5,300		
	윤 거	전 (mm)	1,785	
후 (mm)		1,640		
엔진	모 델	ED45C		
변속기	모 델	ZF6S700TO	ZF8AP800T	
	오일용량 (ℓ)	기 본 사 양	6	16
		PTO적용시추가	NH/4:+1(NH/4:+1)	+1.5
	PTO	허용토크(kg.m)	35.7(45.9)	35.7
		(주) 감 속 비	1.026(0.758)	1.214
		회 전 방 향	엔진동일(엔진동일)	엔진동일
리어액슬	모 델	S344H		
	종 감 속 비	3.727/4.444		
	오 일 용 량 ( ℓ )	7		
타이어	규격	전 른	245/70R19.5-18PR	
		후 른	245/70R19.5-18PR	

(1) PTO회전속도 = 엔진회전속도 X <sup>(\*)</sup>감속비, (2) 현 차량제원표는 기본사양 우선임

# 변속기 제원표



모		델	ZF6S700TO	ZF8AP800T
변속기	전진	1단	6.020	4.890
		2단	3.320	3.123
		3단	2.070	2.033
		4단	1.400	1.639
		5단	1.000	1.254
		6단	0.790	1.000
		7단	-	0.840
		8단	-	0.639
		9단	-	-
		후진	5.580	4.250

14 차량식별 및 제원사항

# 엔진 제원표

모 델	ED45C(FPT)	
	F4AFE411B(WGT)	F4AFE411C(WGT)
형 식	직렬직립 4행정기관	
실린더내경X행정-기통수	104X132mm-6	
총배기량(cc)	4,485	
압 축 비	17±0.5:1	
최대출력(PS/RPM)	186/2,500	206/2,500
최대토크(kg.m/RPM)	69/1,250	76/1,400
분사시기	ECU Control	←
점화순서	1-3-4-2	←
오일펌프형식	기어식	←
오일냉각기형식	수냉식	←
여과기형식	펠트-여과지방식	←
서모스탯	왁스페릿형	←
오일용량	·최소레벨(8.8ℓ) ·최대레벨(11.6ℓ)	
냉각수용량	31ℓ	
시동전동기전압용량	24V-4kW	
발전기전압용량	24V-100A	
에어컴프레서용량	225 cc/rev	

# PTO 개요

차종	PTO타입		변속기모델	허용토크 (kg.m)	감속비		회전방향	플랜지 다이아 (mm)	비고
					하이	로우			
ZF수동 변속기	NH/1		ZF6S700TO	61.2	-	0.57	엔진반대	φ90	4X2 카고
	NH/4		ZF6S700TO	35.7	1.026	-	엔진동일	φ90	
	NH/4		ZF6S700TO	45.9	-	0.758	엔진동일	φ90	
ZF POWERLINE 자동변속기	NH/4		ZF8AP800T	35.7	1.214	-	엔진동일	φ90	

14  
차량식별 및 제원사항

# 추천 윤활유

급유소	유류명	규격	형식 및 용량	교환주기	추천오일
엔진	엔진오일	·ACEA-E6, 5W-30(합성유) ·API CJ4이상 5W-30 ※ 엔진오일 규격 2가지 모두 만 족할 것	·ED45C(FPT) 오일교환사용량(11.6ℓ), 분해조립후용량(12.6ℓ)	·매 30,000km 또는 800시간 마다	·TATA DW E6 5W30
변속기	기어오일	·API GL-4, SAE 80W 90 (ZF TE-ML 02B) ·API GL-4, SAE 75W 80 (ZF TE-ML 02L)	·ZF6S700TO :6ℓ (PTO:7ℓ)	·매 60,000km 또는 1년 마다 (ZF TE-ML 02B) ·매 240,000km, 또는 2년 마다 (ZF TE-ML 02L)	·TATA DW G EP 80W-90 (ZF TE-ML 02B) ·SK GEAR EP 75W-80 ZF (ZF TE-ML 02L)
		·ZF-ECOFLUID LIFE PLUS (ZF TE-ML 26D)	·ZF8AP800T :16ℓ (PTO:17.5ℓ)	·매 240,000km, 또는 4년 마다 (ZF TE-ML 26D)	·ZF-ECOFLUID LIFE PLUS (ZF TE-ML 26D)

**⚠ 주의**

- 엔진오일 교환 주기는 매 차량 운행전 또는 최소 5일에 1회 엔진오일 유량 점검 및 필요시 보충하는 조건입니다.
- 승용차용 엔진오일(5W-30 C2/C3 DPF 전용)은 사용불가 합니다.

급유소	유류명	규격	형식 및 용량	교환주기	추천오일
리어액슬	기어오일	·API GL-5 SAE 80W 90	·S325H(5ℓ) ·S344H(7ℓ)	·초기 8,000km, 이후 매 40,000km 마다 또는 1년마다	· OIL-AXLE (API GL-5/SAE 80W90)
파워스티어링	파워 스티어링오일	·PSF-3	·1.2ℓ	·오일 오염시, 파워스티어링 관련 정비시	· TATA DW PSF
휠베어링	그리스	·점도(NLGI등급)#2 그리스	·필요량	·매 24,000km마다	
새시	그리스	·점도(NLGI등급)#2 그리스	·필요량	·매 10,000km 또는 3개월마다	
클러치	브레이크액	·SSK 201 (SAE J1703, DOT3/4)	·필요량	·매 20,000km, 또는 2년마다	· TATA DW DOT 3
냉각수	부동액	·EDS M-8207	·필요량(농도 50%)	·매 60,000km, 또는 2년마다	· TATA DW ANTIFREEZER
캡틸트	십핑오일	·MIL-H-24459 상당품	·필요량	·필요시	· SK : ZIC SV X 15
에어컨	냉동유	·R134a 냉매용	·필요량	·필요시	· Sanden Sp-10

**⚠ 주의**

- 상기 오일 교환주기는 일반적인 조건의 운행 기준치이므로, 악조건 운행시에는 교환주기를 앞당겨 주십시오.
- 오일 용량은 건조시 충전량으로 교환시에는 다소 차이가 있을 수 있습니다.
- 필터류는 반드시 당사 순정부품을 사용하여 주시고, 추천오일 이외의 오일을 사용할 경우에는 반드시 해당 규격을 확인하여 사용하십시오.

MEMO

## ■ 보증수리 및 서비스 정보 안내

- 운행점검 및 정비 기록지 ..... 2
- 타타대우상용차의 서비스정책 ..... 6
- 정비상담 및 부품상담 이용 안내 ..... 7
- 24시간 긴급출동 서비스 ..... 8
- 상용차 정비 공장 안내 ..... 9
- 상용차 부품 사업소 안내 ..... 13
- 상용차 부품 대리점 안내 ..... 14
- 타타대우상용차 판매 영업소 안내 ..... 20
- 더 쎌(the CEN) 특장 차량, A/S 지정정비사업소 ..... 22
- 보증수리를 받기 위하여 귀하께서 지켜야 할 사항 .... 27
- 정기점검 및 검사기간 안내 ..... 28

# 운행점검 및 정비기록지

본 자동차 운행 점검 및 정비기록 일지는 귀하의 차량을 경제적으로 관리하기 위한 점검 및 정비기록부입니다.  
본 자동차 정비기록지에 기록된 내용은 보증수리 판정의 증빙자료가 되오니 필히 기록 보관하십시오.

## 매연 발생 점검

점검 일자	점검장소	조정전 (%)	조정후 (%)	점검자날인
202 년 월 일				
202 년 월 일				
202 년 월 일				
202 년 월 일				
202 년 월 일				
202 년 월 일				
202 년 월 일				
202 년 월 일				
202 년 월 일				
202 년 월 일				
202 년 월 일				
202 년 월 일				
202 년 월 일				
202 년 월 일				
202 년 월 일				
202 년 월 일				







# 타타대우상용차의 서비스 정책

## 보증에 의한 부품수리 및 교환

보증 기간내에 재질 또는 제작상의 결함이 발생되었을 때는 해당 부품을 폐사의 직영정비사업소 및 정비협력공장에서 확인 후 보증 수리 또는 교환하여 드립니다. 이 보증에 대한 상세한 내용은 “보증서”에 명시되어 있습니다.

## 여행 및 거주 변경시 특전

귀하께서 여행중이거나 보증기간 만료 이전에 거주지를 옮기시더라도 차량을 구입하신 곳에 관계없이 보증서를 가지고 계시면 폐사의 직영정비사업소 및 정비협력공장 어느곳에서나 서비스를 받으실 수 있습니다.

## 정기점검 및 정비

취급설명서에 수록되어 있는 정기 점검표에 의거 폐사의 직영정비사업소 및 정비협력공장에서 정기적으로 점검을 받으시면 항상 최상의 성능을 발휘할 것입니다.

## 제품사양 변경에 대하여

기 출고된 차량과 동종의 차량에 대해 제작상 사양변경이 필요할 경우 당사는 사전통보 없이 이를 변경할 수 있으며 기 출고된 차량에는 사양변경에 따른 설 변변경 의무가 없습니다.

## 정비상담 및 부품상담 이용 안내

저희 회사에서는 고객 여러분의 편의를 도모하고자 소비자 상담실을 설치하여 자동차에 관한 모든 의문사항이나 불편사항에 대하여 상담을 하고 있사오니 필요시 활용하여 주시기 바랍니다.

구 분	정 비 상 담 / 부 품 상 담
전화 상담	080-7282-825(수신자부담)
FAX 상담	063) 469-3469
우편 상담	54006 전라북도 군산시 동장산로 172(소룡동) 타타대우상용차(주) 정비지원팀

### 정비상담

- 정비운영팀
  - 긴급출동 서비스/정비상담 : 080-7282-825(수신자부담)
- 정비공장
  - “상용차 정비공장 안내” 참조
- 판매 영업소 A/S
  - “타타대우상용차 판매 영업소 안내” 참조

### 부품상담

- 부품팀
  - 부품상담 : 080-7282-825(수신자부담)

### 타타대우상용차(주) 쇼핑몰

[www.tata-daewoo.com](http://www.tata-daewoo.com)

차량 소모품을 저렴한 가격으로 원하시는 장소까지 택배로 배송  
(3만원이상 구매시 운송비용은 타타대우상용차 부담)

※ 본 책자는 발행인의 동의 없이 복제하여 사용을 금합니다.

# 24시간 긴급출동 서비스

## 24시간 긴급출동 서비스

- 긴급출동 서비스/정비상담 : 080-7282-825(수신자부담)

※ 24시간 긴급출동 서비스 미운영 기간

- 설 연휴(3일)
- 추석 연휴(3일)

### 주

- 24시간 긴급출동 서비스는 당사 사정에 의해 변경될 수 있습니다.
- 보증기간 내 차량이라도 고객 과실에 의한 경우에는 부품대, 공임 등 실비가 발생할 수도 있습니다.
- 일반 수리 대상 차량의 경우 출동비 일부를 당사에서 지원함으로써 고객님의 부담을 최소화 하였습니다. 단, 부품대 공임 등 실비가 발생할 때는 고객 부담입니다.
- 긴급출동은 차량이 주행 또는 제동이 불가능한 경우나, 고객님의 안전에 심각한 영향을 미치는 경우에만 해당됩니다.

# 상용차 정비 공장 안내

지 역	공 장 명	주 소	전 화 번 호
서울/인천	화성 자동차 공업사(※)	서울 강서구 화곡로 66길 83(동촌동 638-12)	02) 3665-7092~4
	타타대우상용차(주) 인천정비	인천 서구 북항로 31번길 52 (석남동)	032)584-5552
	(주)대우트럭 김포정비사업소	인천 서구 원당대로 205번길 14(오류동)	032)569-6347
	(주)차세대공업사	인천 동구 중봉대로 77	032)887-8055
	(주)에이원 모터스 인천공항자동차정비점	인천 중구 공항동로 465번길 105-12(운서동)	032)741-6000
	(주)베스트모터스	인천 중구 서해대로 106	032) 887-7775
경기	(주)대우트럭 동부 정비 사업소	경기 광주시 회덕길 19-11 (회덕동)	031)797-8111
	(주)광진자동차종합정비센타	경기 양주시 광적면 광적로 444	031)871-8493
	(주)길갈1급공업사	경기 화성시 비봉면 화성로 1567	031)355-0988
	(주)이맥스	경기 평택시 포승읍 포승서로 295	031)683-5800
	(주)남안성특장모터스	경기 안성시 마양면 안성대로 690	031)671-1175~6
	대일상용자동차공업사	경기 여주시 장여로 1604 (삼교동)	031)881-4542~3
	대우여주서비스	경기 여주시 가남읍 여주남로 761-1	031)885-5667
	(주)한진(경기지점)	경기 의왕시 창말로 39 (이동) 의왕ICD1터미널내	031)461-7104
	대우트럭경기남부(주)	경기 수원시 권선구 매송고색로 490 (오목천동)	031)292-9788
	(주)백암명성모터스	경기 용인시 처인구 원삼면 죽양대로 1626번길 32	031)338-2088~90
	대우트럭파주정비사업소	경기 파주시 월롱면 흘작로 107	031)945-7590~1
	대우트럭북부정비사업소(※)	경기 파주시 월롱면 통일로 834	031)937-8315
	대성자동차공업(주)	경기 포천시 신북면 중앙로 350	031)535-9711
	영원자동차공업(주) 제2공장	경기 포천시 소흘읍 광릉수목원로 1177-1	031)544-9001
	삼성자동차 정비(주)	경기 안양시 동안구 흥안대로 439번길 48-23	031)421-1950
	큰별 공업사	경기 남양주시 화도읍 폭포로 207-11	031)593-2941
	제이카 공업사(※)	경기 성남시 중원구 마지로 95	031)755-9595

※ "더센" 전문정비 : 화성자동차공업사(서울), 대우트럭북부정비사업소(파주), 제이카공업사(성남)

보 증 수 리 및 서 비 스 정 보 안 내

지 역	공 장 명	주 소	전 화 번 호
강원	강원대우자동차(주)	강원 강릉시 강변로 534번길 11 (입암동)	033)653-3516
	원주대우상용정비	강원 원주시 우산로 244 (우산동)	033)747-9998
	(합)영서공업사	강원 춘천시 공지로 627 (근화동)	033)251-5995
	금동종합정비(주)	강원 동해시 공단 2로 7-11(구호동)	033)521-5000
	(주)화천정비사업소	강원 화천군 화천읍 노신로 67-1	033)441-4417
	대일공업사 및 대일렉카	강원 인제군 인제읍 설악로 2342(합강리)	033)462-2240
대전/충청	제천대우	충북 제천시 단양로 3084(고명동)	043)647-7290
	(주)서울모터스	대전 대덕구 갑천도시고속도로 1079 (신대동)	042)639-4646
	(주)대우대덕정비사업소(※)	대전 대덕구 신일동로7(신일동)	042)935-0981
	금강자동차씨비스(주)	세종 부강면 연청로 745-46 중부북합물류내	044)263-3900
	대우아산정비사업소	충남 아산시 둔포면 장영실로 929-35	041)534-0795
	고대모터스(주)	충남 당진시 고대면 보덕포로 488	041)353-3803~5
	(주)당진모터스	충남 당진시 신평면 신평길 214	041)363-5361~2
	보령건설기계서비스	충남 보령시 보령남로 130-10 (명천동)	041)936-1945
	논산태양특장정비(주)	충남 논산시 은진면 매죽현로 94-48	041)742-9880
	자일청주서비스(주)	충북 청주시 흥덕구 사운로 370 (신봉동)	043)267-9091
	(주)중원모터스(옥천)	충북 옥천군 옥천읍 중앙로 137	043)731-7838
	(주)중원모터스(영동)	충북 영동군 용산면 영동산단로 32	043)744-7838
	현대공업사	충청 충주시 충주호수로 59 (목행동)	043)843-8500
	(주)명성모터스	충북 음성군 감곡면 중간말길 16번길 61	043)882-9191
	광주/전라	(주)대우트럭동양	광주 광산구 소촌로 111(소촌동)
(주)대우트럭동양 광주남구정비사업소		광주 남구 송암로 58번길 24	062)716-1800
(주)대우트럭동양순천/광양사업소		전남 광양시 초남2 공단 2길 88	061)761-8660~1
부광자동차정비공업사		전남 여수시 여수산단로 238 (월하동)	061)685-9899
유로트럭		전남 목포시 대박길 118-50 (대양동)	061)281-9473

※ "더센" 전문정비 : (주)대우대덕정비사업소(대전)

지 역	공 장 명	주 소	전 화 번 호
광주/전라	(유)대우상용전북	전북 완주군 삼례읍 삼봉로 171	063)291-7500
	(유)제일정비	전북 전주시 덕진구 신행로 73 (팔복동2가)	063)211-8991~2
	(유)무왕 1급 자동차 공업사	전북 익산시 무왕로 31길 416 (월성동)	063)833-9621
	서광정밀	전북 군산시 외항로 415 (산북동)	063)467-7587
	대우남원정비사업소	전북 남원시 춘향로 351 (용정동)	063)625-9666 063)635-9666
	(주) 태인모터스(※)	전북 정읍시 태인면 석지로 1288	063)538-1200
대구/경북	(주)구일건설기계공업	대구 달서구 호산로 48 (호산동)	053)592-7080
	자일포항서비스(주)	경북 포항시 남구 연일읍 철강로 119	054)285-1122
	대우트럭대구경북판매(주)	경북 칠곡군 왜관읍 칠곡대로 1921	054)971-9300
	갑을종합정비	경북 경산시 진량읍 동자1길 25	053)853-7562
	(주)성은종합정비	경북 구미시 비산로 71-2 (비산동)	054)464-0061
	동성건설기계	경북 울진군 평해읍 동해대로 720-11	054)787-0628
	제일자동차정비공장	경북 상주시 함창읍 함창로 503	054)541-6130
	명성갑을정비	경북 안동시 풍산읍 유통단지길 147	054)855-7562
부산/경남	가산 IC 종합정비	경북 칠곡군 가산면 경북대로 1735	054)972-1800
	부경트럭모터스	부산 남구 우암로 114 (감만동)	051)714-1989
	신동아정비	부산 사하구 을숙도대로 581 (신평동)	051)205-9922
	대우상용부산서비스	부산 강서구 녹산산업북로193번길 36 (송정동)	051)941-2212
	(주)태명종합정비	울산 울주군 청량면 온산로 344-13	052)238-1844
	(주)동문종합정비	울산 북구 효자로 21 (효문동)	052)287-4545
	타타대우상용차(주)부산정비	경남 양산시 상북면 총렬로 477	055)385-0474
(주)영남정비사업소	경남 양산시 상북면 총렬로 477	055)375-4200	

※ "더센" 전문정비 : (주)태인모터스(정읍)

지 역	공 장 명	주 소	전 화 번 호
부산/경남	(주)부산정비사업소	경남 양산시 하북면 양산대로 2075	055)375-3456
	(주)한진(부산지점)	경남 양산시 물금읍 제방로 225	055)371-3861~2
	대성검사정비(주)	경남 창원시 마산회원구 내서읍 중리공단로 179	055)232-2800
	(주)신항종합정비	경남 창원시 진해구 신항북로 320	055)551-0008
	대영기공사	경남 진주시 남강로 1049 (상평동)	055)762-0388
	자일김해서비스(주)	경남 김해시 삼안로 41 (안동)	055)322-8744
	거창종합정비	경남 거창군 거창읍 밤티재로 1270	055)943-7965
제주	(주)더원상용차서비스(※)	경남 김해시 진영읍 김해대로 245	055)724-0610
	평화로공업사	제주 애월읍 평화로 2551-3	064)799-8244
	(주)대우트럭제주정비사업소	제주 선반로 99 (화북일동)	064)756-0003

※ "더센" 전문정비 : (주)더원상용차서비스(김해)

## 상용차 부품 사업소 안내

상 호	주 소	전화 번호
부품물류센터	전북 군산시 성산면 동군산로 136-6	063)450-1000
경인부품사업소	경기 인천시 마장면 덕평로 831-59	031)631-3339
영남부품사업소	경남 창원시 진해구 신항4로 15-48 롯데코스코 쉬핑로지스 내	055)601-6106
호남부품사업소(더센 전용)	전북 군산시 산단동서로 44-8	063)910-0851

보증수리 및 서비스 정보 안내

# 상용차 부품 대리점 안내

지 역	상 호	전 화 번 호	주 소
서울	(주)신일부품상사	02) 467-2007	서울 성동구 광나루로 281 (송정동)
	유림상사	02) 2636-6706	서울 영등포구 선유로 46 (문래동3가)
	성원상사	02) 2637-1422	서울 영등포구 선유로 54-5 (문래동3가)
	(주)진화오토	02) 2213-0451	서울 동대문구 한천로 31, 부품상가 다동1F-80
	(주)협성부품상사	02) 2214-1140	서울 동대문구 한천로 17, 부품상가 나동B1-71호
	세명사	02) 2247-0111	서울 동대문구 황물로 190, 부품상가 가동 1층 5호
	(주)대원자동차부품	02) 2213-3458	서울 동대문구 한천로 17, 부품상가 나동 B1-50
	(주)제이에스오토	02) 2242-2561	서울 동대문구 황물로15길 8 (답십리동)
인천/경기	한신공사(주)	032) 831-6692	인천 미추홀구 아암대로 227번길 70-45 (학익동)
	부흥중합상사(주)	032) 831-2000	인천 미추홀구 아암대로 253번길 82 (학익동)
	(주)청라서인	032) 564-6236	인천 서구 중봉대로 767 (경서동)
	경인정비	032) 568-7353	인천 서구 원당대로 228-8 (오류동)
	태원상사	032) 575-9307	인천 서구 보도진로 21-1, 101호(가좌동)
	태호상사	032) 569-6760	인천 서구 원당대로 480번길 2 (왕길동,가동1층)
	(주)대우트럭 김포정비사업소	032) 569-6347	인천 서구 원당대로 205번길 14(오류동)
	대우상용센타	032) 887-8055	인천 중구 중봉대로 77(송현동)
	(주)베스트모터스	032) 887-7775	인천 중구 서해대로 106, 1층(신흥동 3가)
	(주)선우부품판매	02) 2244-6685	경기 하남시 하남대로 947,D-223호(하남 테크노밸리 U1)
	경기부속사	031) 635-3891	경기 이천시 경충대로 2493번길 2-17 (진리동)
	대성상사	031) 655-1663	경기 평택시 이화로 359(청룡동)
	(주)강남상사	031) 681-2367	경기 평택시 포승읍 포승향남로 132
	(주)이맥스	031) 683-5800	경기 평택시 포승읍 포승서로 295
	(주) 남안성특장모터스	031) 671-1175	경기 안성시 미양면 안성대로 690
	(주)광진자동차종합정비센타	031) 871-8491	경기 양주시 광적면 광적로 444
	(주)준특장	031) 855-0485	경기 양주시 광적면 현석로 438
	(주)길갈1급공업사	031) 355-7111	경기 화성시 비봉면 화성로 1567

지 역	상 호	전 화 번 호	주 소
인천/경기	서울정비부품	031) 863-9682	경기 양주시 칠봉산로 307-1, 마동(봉양동)
	영진모터스(주)	031) 945-7590	경기 파주시 월릉면 활작로 107
	(주)오토벤처	031) 927-9256	경기 파주시 월릉면 통일로 834
	(주)한진	031) 461-7104	경기 의왕시 창말로 39 (이동)
	새진상사	031) 214-0444	경기 용인시 기흥구 덕영대로 2033번길 52-1 (하갈동)
	백암상사	031) 339-5852	경기 용인시 처인구 원삼면 죽양대로 1786
	동성상사	031) 432-1671	경기 시흥시 엠티브이 24로 26-6 (정왕동)
	(주)대우트럭동부정비사업소	031) 797-8111	경기 광주시 회덕길 19-11(회덕동)
	유진상사	031) 766-8823	경기 광주시 오포읍 오포로 281
	대성자동차공업(주)	031) 535-9713	경기 포천시 신북면 중앙로 350
	영원자동차공업(주) 제2공장	031) 544-9001	경기 포천시 소흘읍 광릉수목원로 1177-1
	대우트럭 경기남부(주)	031) 292-9788	경기 수원시 권선구 매송고색로 490 (오목천동)
	대일상용자동차공업사	031) 881-4542	경기 여주시 장여로 1604 (삼교동)
	대우여주서비스	031) 885-5667	경기 여주시 가남읍 여주남로 761-1
	(주)대원스프링광명지점	070) 7542-5475	경기 광명시 금오로 805 (옥길동)
강원/충청	(주)안전대우상용부품	033) 743-3944	강원 원주시 복원로 2574 (우산동)
	한국상사	033) 746-9966	강원 원주시 현충로 93 (태장동)
	영진부품	033) 256-4800	강원 춘천시 당간지주길6번길 9-1 (근화동)
	태백종합부품	033) 554-0058	강원 태백시 버들치길 47 (소도동)
	형제부품상사	033) 653-2910	강원 강릉시 강변로 534번길 44 (두산동)
	신일상사	033) 522-0567	강원 동해시 효자로 707 (효가동)
	종합부품상사	033) 521-3311	강원 동해시 동해대로 4703 (단봉동)
	금동종합정비(주)	033) 521-5000	강원 동해시 공단 2로 7-11(구호동)
	대일공업사 및 대일 렉카	033) 462-2244	강원 인제군 인제읍 설악로 2342
	(주)대형오토파트	042) 626-5556	대전 대덕구 대전로 1361 (읍내동)
	(주)대덕종합부품	042) 933-2237	대전 대덕구 산업단지 116 (신일동)
	금성상사	042) 273-4300	대전 중구 대종로334번길 51 (문창동)
	선진상사	041) 522-4111	충남 천안시 서북구 직산읍 자은가리 1길 29

보증수리 및 서비스 정보안내

지 역	상 호	전 화 번 호	주 소
강원/충청	삼성	041) 565-5570	충남 천안시 동남구 유량로 123 (유량동)
	고대모터스(주)	041) 353-3803	충남 당진시 고대면 보덕포로 488
	(주)당진모터스	041) 363-5361	충남 당진시 신평면 신평길 214
	아산대우상사(주)	041) 534-0794	충남 아산시 둔포면 장영실로 929-35
	대우종합상사	043) 642-7250	충북 제천시 제천북로 836 (고암동)
	제천대우	043) 647-7290	충북 제천시 단양로 3084(고명동)
	해동상사	043) 233-0878	충북 청주시 흥덕구 복대로 207 (복대동)
	대성상사	043) 854-1931	충북 충주시 행정10길 16(목행동)
	협동상사(주)	043) 847-3011	충북 충주시 봉현로 16(봉방동)
	금강자동차서비스(주)	044) 263-3901	세종시 부강면 연청로 745-46 (중부북합물류기지 내)
	현대공업사	043) 843-8500	충북 충주시 충주호수로 59(목행동)
	중선부품	043) 234-7506	충북 청주시 흥덕구 덕암로6번길 30 (봉명동)
	자일청주서비스(주)	043) 267-9091	충북 청주시 흥덕구 사운로 370(신봉동)
	(주)옥천오토 1급 정비	043) 731-7838	충북 옥천군 옥천읍 중앙로 137
(주)명성모터스	043) 882-9191	충북 음성군 감곡면 중간말길 16번길 67	
전라	(주)선덕기업	062) 610-5555	광주 서구 매월2로15번길 16, 106동 112호 (매월동)
	삼양사	062) 674-0884	광주 남구 송암로58번길 23 (송하동)
	전남사	062) 362-2788	광주 남구 송암로58번길 23 (송하동)
	(유)풍조종합상사	062) 959-8534	광주 광산구 입곡로 804(도천동)
	엔젤종합부품	061) 722-0258	전남 순천시 순광로 20 (조례동)
	(유)신기부품	061) 685-6988	전남 여수시 여수산단로 274-3 (월하동)
	부광자동차정비공업사	061) 685-9899	전남 여수시 여수산단로 238(월하동)
	태양대형부품	061) 242-1797	전남 목포시 녹색로 5 (석현동)
	한일상사	061) 792-6063	전남 광양시 담안길 83 (태인동)
	(주)대우트럭동양	062) 945-0104	광주 광산구 소촌로 111 (소촌동)
	(주)대우트럭동양 순천광양영업소	061) 761-8660	전남 광양시 광양읍 초남2공단2길 88

지 역	상 호	전 화 번 호	주 소
전라	유진상사	063) 467-8053	전북 군산시 옥녀로 68 (내초동)
	서광정밀	063) 467-7587	전북 군산시 외항로 415 (산북동)
	(유)대형상사	063) 468-0041	전북 군산시 외항로 365 (산북동)
	대우코리아	063) 214-7955	전북 전주시 덕진구 신행로 45-1 (팔복동3가)
	새한종합상사	063) 211-7735	전북 전주시 덕진구 신행로 49-1 (팔복동3가)
	대우대형	063) 212-8387	전북 전주시 덕진구 신행로 53 (팔복동3가)
	제일부품	063) 211-8991	전북 전주시 덕진구 신행로 71 (팔복동 2가)
	대우상사	063) 833-9621	전북 익산시 무왕로31길 416 (월성동)
	대우남원정비사업소	063) 625-9666	전북 남원시 춘향로 351 (용정동)
제주	한일상사	064) 756-1212	제주 제주시 거로길 19-9 (화북일동)
	(주)대우트럭제주정비사업소	064) 756-6246	제주 제주시 선반로 99 (화북일동)
경상	대영상사	055) 752-2864	경남 진주시 도동로 154 (상대동)
	동명사	055) 761-8805	경남 진주시 큰들로 26 (상평동)
	(주)합동창원	055) 288-8645	경남 창원시 의창구 무역로503번길 5-26 (팔용동)
	(주)부산정비사업소	055) 375-3456	경남 양산시 하북면 양산대로 2075
	(주)엠제이오토테크	055) 363-0806	경남 양산시 동면 남양산2길 8
	(주)한진양산지점	055) 371-3860	경남 양산시 물금읍 제방로 225
	천강상사	055) 339-6831	경남 김해시 김해대로 1952-1 (구산동)
	자일김해서비스(주)	055) 322-8744	경남 김해시 삼안로 41 (안동)
	대기오토파크	055) 238-7755	경남 창원시 의창구 무역로 499 (팔용동)
	(주)신항종합정비	055) 551-0008	경남 창원시 진해구 신항북로 320 (용원동)
	강북상사	055) 586-1974	경남 함안군 칠원읍 갈티길 18-24
	영광상사	054) 859-1042	경북 안동시 경북대로 161 (수상동)
	도영상사	054) 285-0085	경북 포항시 남구 연일읍 철강로 77
	자일포항서비스(주)	054) 285-1122	경북 포항시 남구 연일읍 철강로 119
	대우상사	054) 273-3311	경북 포항시 북구 새천년대로 504 (죽도동)

지 역	상 호	전 화 번 호	주 소
경 상	대성검사정비(주)	055) 232-9811	경남 창원시 마산회원구 내서읍 중리공단로 179
	새한상회	054) 439-4248	경북 김천시 어모면 금산1길 64
	새한부품	054) 536-4248	경북 상주시 아리랑로 45 (냉림동)
	대우트럭대구경북판매(주)	054) 971-9300	경북 칠곡군 왜관읍 칠곡대로 1921
	가산아이씨(I.C) 종합정비	054) 972-1800	경북 칠곡군 가산면 경북대로 1735
	(주)태성사	052) 268-6622	울산 남구 꽃대나리로 17 (달동)
	성도부품	052) 273-3500	울산 울주군 청량면 온산로 759
	동문종합부품	052) 716-0002	울산 북구 효자로21 (효문동)
	공단부품	052) 237-2050	울산 울주군 온산읍 내동3길 16-4
	태명상사	052) 238-1844	울산 울주군 청량면 온산로 344-13
	갑을종합정비	053) 853-7562	경북 경산시 진량읍 동자 1길 25
	원신	053) 853-5812	경북 경산시 진량읍 봉회길 59
	(주)성은종합정비	054) 464-0061	경북 구미시 비산로 71-2(비산동)
대 구	(주)구일건설기계	053) 592-9191	대구 달서구 호산로 48(호산동)
	아진상사	053) 561-9998	대구 서구 북비산로 297-1 (평리동)
	대명상사	053) 559-4320	대구 중구 달성로 21길 13(달성동)
	부창상사	053) 551-6698	대구 서구 북비산로 81길 7(비산동)
	대한통상	053) 559-6666	대구 북구 유통단지로 16, 산업용재관 3-19호
	삼원모터스	053) 964-4131	대구 동구 반야월로 295-11(각산동)
	대영사	053) 558-0439	대구 서구 북비산로 104(이현동)
	영남상사	053) 353-3219	대구 서구 팔달로 10(비산동)
	보승상사	053) 557-1472	대구 서구 북비산로 179(평리동)

지역	상호	전화번호	주소
부산	요완상회	051) 868-1500	부산 연제구 거제천로 195(거제동)
	금성상사	051) 627-1549	부산 남구 신선로 385(용당동, 1층)
	(주)호경상사	051) 324-0660	부산 강서구 유통단지 1로 57번길 34, 105동101호(대저 2동)
	진성상사	051) 866-6000	부산 금정구 반송로 430-1(금사동)
	도현상사	051) 265-5001	부산 사하구 을숙도대로 670(장림동)
	경덕상회	051) 315-8179	부산 사상구 가야대로 202(학장동)
	우진상사	051) 316-6842	부산 사상구 장인로 77번길 69(학장동)
	(주)녹산상사	051) 831-2090	부산 강서구 녹산산업북로 193번길 42(송정동)
	한신대우상사	051) 645-4834	부산 남구 신선로 139(감만동)
	부경트럭모터스	051) 714-1989	부산 남구 우암로114(감만동)
	부창상회	051) 802-9122	부산 부산진구 서전로 37번길 25-9, 101호(예일프라자)
유리전문점	(주)한일유리	061) 725-1686	전남 순천시 해룡면 해룡로 886-20

보증수리 및 서비스 정보안내

## 타타대우상용차 판매 영업소 안내

영 업 소	전 화 번 호	주 소
판매본사	02-2166-3600	서울 마포구 성암로 179, 14층(한샘상암빌딩)
직판 본부	02-2166-3626	서울 마포구 성암로 179, 14층(한샘상암빌딩)
수도권 본부	02-2166-3634	서울 마포구 성암로 179, 14층(한샘상암빌딩)
강남	02-597-1245	서울 강남구 개포로 630(일원동, 3층)
강동	02-443-4600	서울 송파구 오금로 36길 68, 3층(가락동 46-9, CJ빌딩 서관)
서울동부	02-6329-0035	경기 구리시 별말로 98, 3층(토평동 286-1)
서울북부	031-877-0070	경기 의정부시 의정로 16 (오성빌딩 2층)
서울서부	031-903-8822	경기 고양시 일산동구 은행마일로 35(중동 2층)
북인천	032-514-5500	인천 계양구 장제로 735(작전동, 재경빌딩 3층)
강원	033-762-1320	강원 원주시 송삼길 213
동해 POST	033-522-1320	강원 동해시 동해대로 5034
경기남부	031-211-1580	경기 수원시 권선구 매송고색로 490(오목천동 2층)
군포 POST	031-460-2235	경기 군포시 번영로 82 한국복합물류터미널 내 관리동 2층 1호
충호남본부	063-236-9142	전북 전주시 완산구 홍산 4길 20-2(효자동 3가, 4층)
청주	043-267-8008	충북 청주시 흥덕구 직지대로 240번길 7(지동동, 대니빌딩 3층)
대전	042-633-1300	대전 대덕구 계족로 540, 702호(중리동, 학림빌딩)
천안	041-568-8244	충남 천안시 서북구 오성6길 52, 4층(두정동, 세운빌딩)
충청서부	041-358-1580	충남 당진시 송악읍 고대공단 2길 3-4 (한우리빌딩 3층)
전주	063-213-1300	전북 전주시 덕진구 기린대로 881, 2층(팔복동 2가, 팔복빌딩)
군산	063-464-8249	전북 군산시 옥산면 월명로 61, 2층

영 업 소	전 화 번 호	주 소
광주	062-952-2106	광주 광산구 소촌로 111, 2층
순천광양 POST	061-761-8663	전남 광양시 광양읍 초남 2공단 2길 88
신목포	061-281-8000	전남 목포시 산정로 100 협진빌딩 2층
영남본부	051-862-2517	부산 연제구 월드컵대로 62 선빌딩 7층
대구	053-523-5700	대구 달서구 와룡로 267(죽전동) 5층
경북	054-971-9301	경북 칠곡군 왜관읍 칠곡대로 1921번지
동대구 POST	053-962-9330	대구 동구 화랑로 500번지 (무진빌딩 2층)
울산	052-288-2150	울산 북구 명촌 7길 5-10 3층
서부산	051-714-3878	부산 사상구 농산물시장로 9 관리동 3-2(엄궁동)
창원	055-277-1300	경남 창원시 의창구 원이대로 283(봉곡동, 청마빌딩 407호)
진주	055-755-8500	경남 진주시 남강로 1135 3층(상평동)
제주	064-727-7701	제주 제주시 선반로 99 3층
출고사무소	063-469-3044	전북 군산시 동장산로 172(소룡동)

보증수리 및 서비스 정보 안내

# 더 썬(the CEN) 특장 차량, A/S 지정정비사업소

## 더 썬(the CEN) 특장 냉동기 차량, A/S 지정정비사업소

No.	냉동기 타입별 A/S		지역	지점명	공장명	전화번호	주소
	써브/메인	메인					
1		●	서울	강서점	충일전장	02-3661-1331	서울시 강서구 강서로 541
2		●	서울	마장점	태종산업	02-2298-0404	서울시 성동구 마장동 797-1
3	●		인천	학익점	만도상사	032-831-3366	인천시 미추출구 학익동 587-95
4		●	인천	인천점	세기상사	032-466-8333	인천시 남동구 인주대로 797번지
5	●		인천	계양점	현대냉동	032-547-7905	인천시 계양구 아나지로 527
6	●		경기	본점	에이텍엘써모	031-675-1231	경기 안성시 서운면 안성맞춤대로 108(송정리 152-4)
7		●	경기	고양점	남지산업	031-977-7970	경기 고양시 일산동구 설문동 796-2
8		●	경기	의정부점	대광탐차	031-873-8392	경기 의정부시 금신로57
9	●		경기	의정부점	화성냉동특장	031-826-7801	경기 의정부시 장암동 221-5
10	●		경기	용인점	하동카냉동	031-333-4433	경기 용인시 처인구 남동 388-11
11		●	경기	기흥점	만도종합	031-265-8077	경기 용인시 기흥구 보정동 901-3
12	●		경기	남양주점	두원써모텍	031-575-7071	경기 남양주시 진건읍 진관리 87
13		●	경기	시흥점	종합카특장냉동	031-311-4022	경기 시흥시 월곶동 520-232
14		●	경기	화성점	종합카에어컨	031-356-4404	경기 화성시 현대기아로 250번길 11-5
15		●	경기	평택점	종합카에어컨	031-684-1098	경기 평택시 포승 도곡리 754-1
16	●		경기	이천점	한리냉동공업	010-8952-1942	경기 이천시 신둔면 수광리 406-5
17		●	경기	광주점	이화냉동	031-797-5055	경기 광주시 쌍령동 158-7번지
18		●	경기	포천점	태민공조	031-543-2480	경기 포천시 가산면 금현리 1023-4
19	●		경기	권선점	대성냉동	031-295-8002	경기 수원시 권선구 수인로 296번길 14
20		●	경기	증원점	영광탐차냉동	031-751-4377	경기도 성남시 증원구 성남동 4454
21	●		경기	지재점	최강냉동	031-665-2006	경기도 평택시 지재동 553-1
22	●		강원	원주점	화성냉동특장	033-745-8984	강원 원주시 소초면 황골로36

No.	냉동기 타입별 A/S		지역	지점명	공장명	전화번호	주소
	써브/메인	메인					
23		●	강원	속초점	대덕밭데리	033-636-3850	강원 속초시 선사로 26-9
24		●	강원	춘천점	신성카에어컨	033-242-6800	강원 춘천시 후평동 720-9
25	●		강원	홍천점	홍천냉동	033-435-7650	강원 홍천군 북방면 홍천로 38-9
26		●	강원	강릉점	백경카에어콘	033-643-0439	강원 강릉시 강릉대로 98번길 8
27		●	대전	서구점	제일축전지	042-533-3255	대전 서구 갈마동 378-30
28	●		대전	동구점	화성냉동특장	042-637-2044	대전 동구 홍도동 121-1
29	●		충북	청주점	삼보카	043-908-6700	충북 청주시 흥덕구 신봉동 257-16
30		●	충북	충주점	만도카	043-843-7877	충북 충주시 문화동 246-1
31		●	충남	예산점	오가자동차정비	041-335-1661	충남 예산군 오가면 역탑리 207-2
32		●	충남	당진점	만도카에어컨	041-352-6330	충남 당진군 당진읍 채운리 936-13
33		●	충남	천안점	대광차량냉동	041-575-4247	충남 천안시 동남구 신방충정로 78
34	●		충남	천안점	천안냉동	041-556-3997	충남 천안시 동남구 유량로55
35		●	충남	서산점	부촌자동차공업사	041-669-3945	충남 서산시 안건로 348
36	●		충남	논산점	행운카에어컨	041-741-9723	충남 논산시 연무읍 황화정리 982-4
37		●	전북	전주점	정방특장	063-252-7958	전북 전주시 덕진구 송천동2가 625-1
38		●	전북	군산점	군산봉봉카에어콘	063-452-9440	전북 군산시 미장동 59-54
39	●		전남	목포점	종합커먼레인	061-244-9002	전남 목포시 상동 851-1
40		●	전남	순천점	연향자동차공업사	061-723-9008	전남 순천시 해룡면 서가길 202
41		●	전남	나주점	기아상회	061-333-0235	전남 나주시 대호길37(성북동35)
42	●		광주	광산점	일원정공	062-953-6376	광주 광산구 도천동 466
43		●	광주	오치점	풍림카센터	062-366-5863	광주광역시 오치동 875-7
44	●		광주	광산점	썬냉동	062-944-4118	광주광역시 광산구 동곡로 675-23

No.	냉동기 타입별 A/S		지역	지점명	공장명	전화번호	주소
	써브/메인	메인					
45	●		부산	강서점	화성냉동	051-202-7441	부산시 사하구 감천1동 344-10
46		●	부산	사하점	대성카에어컨	051-207-4321	부산시 사하구 하신번영로 151번길 32
47		●	부산	부산진점	성진상사	051-808-5464	부산시 부산진구 동성로 142
48	●		경북	안동점	상신평냉동	054-821-5922	경북 안동시 용상북길 51
49		●	경북	상주점	화성냉동산업	054-554-9997	경북 상주시 경산대로 3301
50		●	경북	경산점	현대냉동산업	053-201-1135	경북 경산시 진량읍 공단1로 1길29, A동
51		●	경북	구미점	제일냉동	054-464-2214	경북 구미시 신평동302번
52		●	경북	용흥점	포항화성써모	054-252-7161	경북 포항시 북구 용흥동 86-46
53	●		경북	경산점	동양종합카서비스	010-2162-8918	경북 경산시 진량읍 대학로 1064
54	●		경남	김해점	대동냉동	055-325-4341	경남 김해시 주촌면 골든루트로 129번길 169-13
55	●		경남	진례점	YG상사	055-343-6694	경남 김해시 진례면 테크노벨리길 170-74
56	●		경남	창원점	화성써모	055-265-1501	경남 창원시 의창구 차상로 8번 61
57	●		경남	진주점	진주전장	055-762-3792	경남 진주시 동진로 229-1
58	●		경남	양산점	보성차량냉동	055-381-8311	경남 양산시 동면 양산대로254
59	●		경남	함안점	경주차량냉동	010-5223-6431	경남 함안군 칠서면 공단상가1길79
60		●	경남	창원점	가고파이원특장	055-232-4642	경남 창원시 마산합포구 진동면 삼진의거대로 864
61		●	울산	구교점	로켓트상사	052-297-0053	경남 울산시 중구 구교로 135 - 반구동
62		●	대구	대구점	태백냉동공사	053-963-0003	대구광역시 동구 대림로 16(괴전동)
63	●		대구	이현점	영진냉동	053-522-1270	대구광역시 서구 이현동 423-12
64	●		제주	제주점	화성냉동	064-787-8931	제주시 조천읍 조천리 1355-2

## 더 쎌(the CEN) 특장 탑재 차량, A/S 지정정비사업소

No.	지역	공장명	전화번호	주 소
1	인천	우진특장	032-834-7547	인천광역시 중구 축항대로290번길 114,가동,나동 (신흥동3가)
2	경남	경남특장차	055-757-1683	경남 진주시 정촌면 연꽃로 165번길 7
3	서울	항구탑차	031-879-1882	경기도 의정부시 장암동 127 15/3
4	경기	도어텍	031-354-3280	경기도 화성시 향남읍 발안공단로5길71
5	강원	강남특장	0504-013-6100	강원도 강릉시 월대산로103번길 46, 제1동 104호(두산동)
6	대전	화성냉동	010-5462-5205	대전광역시 동구 흥도동 121-1
7	세종	성문특장	041-532-3790	충남 아산시 배방읍 공수리 16-12
8	충남	성일특장	041-742-9771	충남 논산시 은진면 매죽현로 94-7
9	충북	우진특장	043-213-7340	충청북도 청주시 청원구 오동로 26(오동동)
10	광주	태광산업	010-6712-0688	광주광역시 광산구 평동로 955, 1층 공장동(장록동)
11	전남	평동오토	010-8940-9366	광주광역시 광산구 동곡로 438(복룡동)
12	전북	도어텍-군산공장	063-471-6886	전북 군산시 신당동서로 270
13	대구	건륭종합정비	053-357-7077	대구광역시 서구 비산동 2043-15.17
14	경북	금강특장	054-977-1138	경북 칠곡군 북삼읍 칠곡대로 100-6
15	부산	리무진특장	055-346-6951	경남 김해시 진례면 고모로 426-14
16	울산	현성특장	052-288-6469	울산시 북구 효암로 160(효문동)
17	제주	화성냉동	064-784-8931	제주특별자치도 제주시 조천읍 조천14길 34

### 더 쎌(the CEN) 특장 이동주유차/덤프 차량, A/S 지정정비사업소

No.	지역	공장명	전화번호	주소
1	경기	정우중공업 주식회사	031-677-9535	경기도 안성시 삼죽면 서동대로 6146
2	전북	정우정공 주식회사	063-261-0033	전북 완주군 봉동읍 완주산단7로 89
3	대구	한울상사	053-564-7897-8	대구시 서구 이현동 42-389
4	울산	대동공업사	052-268-3633	울산시 울주군 청량면 상남리 500-5

### 더 쎌(the CEN) 특장 덤프 차량, A/S 지정정비사업소

No.	지역	공장명	전화번호	주소
1	인천	다나특장	032-552-8794	인천광역시 서구 사월로 18-1
2	서울	에이엠특장 서울영업소	02-3661-4294	서울시 강서구 공항대로 45길(사무실)
3	강원	에이엠특장 강원도 서비스 센터	033-533-5141	강원도 동해시 동해대로 5464
4	충남	한국자동차	041-522-3333	충남 천안시 동남구 성남면 용원2길 27-22
5	광주	에이엠특장(본사)	062-951-2090	광주광역시 북구 추암로 225
6	전북	에이엠특장(전주공장)	063-717-2090	전라북도 김제시 백구면 백구공단길31
7	경북	태형특장	053-811-6028	경북 경산 남천면 산전길 47-5
8	부산	에이엠특장 부산경남 A/S 센터	051-704-2090	부산시 기장군 일광면 이천리 601번지
9	울산	대왕자동차서비스	052-265-4276	울산광역시 남구 신화로 83
10	제주	다인모터스	064-767-4513	제주특별자치도 서귀포시 동홍로 135-5

## 보증수리를 받기 위하여 귀하께서 지켜야할 사항

- 출고전 신차 점검을 하십시오.

페사는 귀하의 차량을 출고하기에 앞서 페사의 서비스 정책에 의하여 최종검사를 하므로 차량의 완전 여부를 점검하십시오.

이 출고전 점검은 차량이 운행을 시작할 때부터 만족한 성능을 발휘하도록 보장하여 드리는 것입니다.

페사에서는 귀하께서 판매점에 정비를 의뢰하시면 재질 또는 제작상의 결함에 의하여 발생된 고장은 보증 수리 또는 교환하여 드립니다.

귀하의 차량에 이상이 생겼을 때는 지체없이 가까운 판매점이나 페사의 직영정비사업소 및 정비협력공장을 찾아 주십시오.

- 이 책자에 기술한 취급 및 점검 내용을 준수하여 점검을 하셔야 합니다.

- 도로조건, 운전자의 습관, 차량 사용 상태 등은 차량 수명에 관계되는 것으로 본책자를 잘 읽으셔서 그에 따라 페사의 직영정비사업소 및 정비협력공장에서 점검정비를 하여 주십시오.

- 특히 중요한 정비부분 및 필히 교환하여야 할 품목은 본 책자에 수록되어 있으니 참조 하시어 필히 이행하여 주시기 바랍니다.

- 타코그래프 관련 봉인 훼손시 보증수리 불가

- 전자식 엔진인 경우 엔진 ECM 마일리지 데이터가 타코그래프 적산계보다 우선하여 보증수리 기간 산출

### ⚠ 주의

이 책자에 기술한 취급사항과 점검사항을 이행하지 않아서 발생하는 고장은 보증수리를 해드릴 수 없으니 특히 주의하여 주시기 바랍니다.

# 정기점검 및 검사기간 안내

## 정기점검(자동차 관리법 제 36조)

점검장소	차종	최초	계속
자동차 종합정비업소	비사업용자동차		면제
	사업용자동차	승용자동차	3년
		승합자동차	4년
		화물자동차 및 특수자동차	5년
			최초 점검후 매 1년마다

## 정기검사(자동차 관리법 제 43조)

점검장소	차종·용도·차령별	검사 유효기간	
자동차 정비사업자	비사업용 승용자동차 및 피견인자동차	2년 (신차로서 법 제43조제5항에 따른 신규검사를 받은 것으로 보는 자동차의 최초 검사유효기간은 4년)	
	사업용 승용자동차	1년 (신차로서 법 제43조제5항에 따른 신규검사를 받은 것으로 보는 자동차의 최초 검사유효기간은 2년)	
	경형, 소형의 승합 및 화물자동차	1년	
	사업용 대형화물자동차	차령이 2년이하인 경우	1년
		차령이 2년초과된 경우	6월
	그 밖의 자동차	차령이 5년이하인 경우	1년
		차령이 5년초과된 경우	6월

주

10인 이하를 운송하기에 적합하게 제작된 자동차(제2조제1항제2호 가목내지 다목에 해당하는 자동차를 제외한다)로서 2000년 12월 31일 이전에 등록된 승합자동차의 경우에는 승용자동차의 검사유효기간을 적용한다.

주

본보증서및자동차운행기록부는 항상 차내에 보관하셨다가보증수리시폐사의직영정비사업소및위탁정비공장또는판매점에 제시하셔야하며차량양도시에는함께양도되어야합니다.

MEMO



MEMO



MEMO