



일러두기

- 본 설명서에는 안전과 관련된 사항을  경고  주의  주 표시를 통해 안내 하오니 내용을 읽고, 지시사항을 반드시 따라주십시오.



본 표시는 고객의 재산 손해 혹은 자동차의 손상되거나 고장과 같은 잠재적인 위험을 고객께 사전에 알리는 안전경고입니다. 따라서 이 표시에 대한 사항은 모두 반드시 따라주십시오.

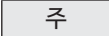

경고

잠재적 위험한 상황을 말해주며, 만약 지시사항에 따르지 않을 때에는 인체에 대한 심각한 부상을 당하거나, 사망할 수도 있습니다.



주의

잠재적 위험한 상황을 나타내며, 만약 지시사항에 따르지 않을 때에는 고객의 자동차나 다른 재산에 약간 혹은 상당한 피해를 입을 수 있습니다.



주

고객의 자동차에 관련된 지시사항이나 유지보수에 대해 도움을 주는 정보를 알려줍니다.

- 본 설명서에는 선택사항과 관련된 사항을 *표시를 함으로써 모든 차량에 포함되지 않은 장치의 항목을 말해주고 있습니다.
- 본 설명서에 나타난 모든 정보, 그림, 사양은 사전통보없이 변경될 수 있습니다. 이를 양해바라며, 기 출고된 차량에 대해서는 변경내용을 통보하거나 추가 적용시키지 않습니다.
- 당사는 사양 혹은 외관의 변경을 공지의무 없이 언제든지 변경할 수 있는 권리를 가지고 있습니다.
- 비순정부품과 악세사리들에 대해서는 당사로부터 수리 및 검사를 받을 수 없습니다.
- 당사는 비순정부품과 악세사리들에 대한 안전과 적합성은 인증할 수 없으며, 이로 인한 손해나 손상은 책임지지 않습니다.
- 고객께서 자동차를 운행하기 전에 본 설명서의 2장 “좌석 및 승객 보호 시스템”을 숙지하시기 바랍니다.

머 리 말

금번 저희 타타대우상용차의 중형트럭을 구입하여 주신데 대하여 깊은 감사를 드립니다.

본 취급 설명서에는 귀하의 차가 언제나 최상의 상태에서 충분한 성능을 발휘할 수 있도록 취급 방법, 운행전 점검, 일상 점검 및 정비 요령에 대하여 알기 쉽게 설명되어 있습니다.

차를 처음 사용하시는 분은 물론이고, 차에 관해서 충분히 알고 계신 분도 본 취급 설명서의 내용을 숙지하시어 보다 안전하고, 경제적인 운행을 하는데 도움이 되시기 바랍니다.

만일 사용상의 의문점이 있거나 고장으로 정비가 필요하신 경우는 최신 시설과 숙련된 서비스맨을 갖춘 당사 직영 정비 사업소 및 지정 정비 공장을 이용하여 주시기 바라며, 품질보증과 서비스에 대한 사항은 보증서를 참조하시기 바랍니다.



타타대우상용차(주)

보증서

타타대우상용차(이하 “당사”라 함)에서 생산하여 고객에게 판매된 자동차는 자동차 관련 제반 법규정에 적합하도록 설계·제작 되었으며, 품질관리 기준에 의거 검사과정을 거친 제품입니다. 취급설명서에 명시된 점검 및 정비주기와 사용지침에 따라 정상적으로 관리·사용한 상태에서 고장이 발생하였을 경우 당사의 보증규정과 자동차관리법, 소비자기본법, 대기환경보전법 등 관련법에 의거하여 다음과 같이 보증하여 드립니다.

1. 보증의 범위

고객이 구입하신 자동차를 당사에서 교부한 취급설명서의 점검 및 정비주기와 사용지침에 따라 정상적으로 관리·사용한 상태에서 보증기간 내에 해당하고 보증 주행거리 이하인 자동차는 그 자동차를 구성하는 각 부품이 재질 또는 제조상의 결함에 의한 고장임이 기술적 분석으로 밝혀진 경우 해당부품을 수리 및 신품 또는 당사가 인정한 조립품으로 교환하여 드리며, 주행 및 안전도 등과 관련한 중대한 결함 발생시 소비자분쟁해결기준에 의거 보증하여 드립니다.

2. 보증기간 및 관련부품

1) 보증기간 (자동차제작증상의 양도연월일부터 적용되며 기간 또는 주행거리 중 먼저 도래한 것을 보증기간의 만료로 함)

구분	기간	주행거리
차체 및 일반부품	2년 이내	40,000km
엔진 및 동력전달장치	3년 이내	60,000km
냉·난방장치	2년 이내	40,000km
(단, 1년 이내에서는 주행거리 무관하게 적용)		
배출가스 관련부품 (대기환경보전법 시행규칙 관련)	2년 이내	160,000km

※엘리스 자동변속기: 3년 또는 20만km

※당사 차량별 상세 보증기간은 영업소나 정비사업소에서 확인 바랍니다.

2) 엔진 및 동력전달장치(엔진 및 동력전달장치의 주변장치는 차체 및 일반 부품의 보증기간과 동일적용)

구분	주요부품	주변장치
엔진	<ul style="list-style-type: none"> - 실린더 헤드와 그 내부부품 - 실린더 블록과 그 내부부품 - 밸브장치와 그 구성부품 - 오일펌프, 워터펌프, 서모스텝 - 흡/배기 매니폴드 - 플라이 휠 - 엔진 오일쿨러 및 각종 오일제어밸브 - 엔진 내부 가스켓 및 씰류 	<ul style="list-style-type: none"> - 엔진 전장품 일체 (알터네이터, 각종 모터류, 예열장치, 센서, 각종 저항, 케이블, 배선류, 릴레이, 점화코일, 스위치류) - 파워스티어링 오일펌프 - ATS 모듈 - 기타 엔진 본체의 파이프 및 호스류

구분	주요부품	주변장치
변속기, 추진축	- 수동 변속기 - 자동 변속기 - 추진축과 관련부품 - 변속기 내부 가스켓 및 씰류	- 클러치 및 변속기 조작장치 - 변속기 오일쿨러 - 변속기 부착 견장품 - 변속기 장착용 브라켓 및 마운팅
앞뒤 차축	- 차동장치와 액슬 하우징 - 액슬축 - 차축 내부 가스켓 및 씰류	- 현가, 제동, 조향장치의 부품일체 (힐허브, 너클, 킹핀, 볼조인트 등 앞뒤차축 관련부품) - 허브베어링

3) 배출가스 관련부품 (대기환경보전법 시행규칙 관련)

장치별 구분	배출가스 관련 부품
1. 배출가스 전환장치	산소감지기, 정화용촉매, 매연포집필터, 선택적환원촉매장치, 질소산화물저감촉매, 재생용가열기
2. 배출가스 재순환장치	EGR밸브, EGR제어용 서모밸브, EGR 쿨러
3. 연료증발가스방지장치	정화조절밸브, 증기저장캐니스터와 필터
4. 블로바이가스 환원장치	PCV 밸브
5. 2차 공기분사장치	공기펌프, 리드밸브
6. 연료공급장치	전자제어장치, 스로틀포지션센서, 대기압센서, 기화기, 혼합기, 연료분사기, 연료압력조절기, 냉각수온센서, 연료펌프, 공회전속도제어장치
7. 점화장치	점화장치의 디스트리뷰터. 다만, 로터 및 캡 제외한다.
8. 배출가스 자기진단장치	촉매 감시장치, 가열식 촉매 감시장치, 실화 감시장치, 증발가스계통 감시장치, 2차공기 공급계통 감시장치, 에어컨계통 감시장치, 연료계통 감시장치, 산소센서 감시장치, 배기판센서 감시장치, 배기가스 재순환계통 감시장치, 블로바이가스 환원계통 감시장치, 서모스태트 감시장치, 엔진냉각계통 감시장치, 저온시동 배출가스 저감기술 감시장치, 가변밸브 타이밍 계통 감시장치, 직접오존저감장치, 기타 감시장치
9. 흡기장치	터보차저, 바이패스밸브, 터팅, 인터쿨러, 흡기매니폴드

3. 차량 소유자의 유의사항

- 1) 취급설명서에 규정된 점검 및 정비주기와 사용지침에 따라 관리·사용하십시오.
- 2) 엔진은 점검주기에 따른 Maintenance(오일, 필터 등)가 당사의 지정정비사업소에서 정상적으로 이루어진 차량에 한하여 보증을 받을 수 있습니다.
- 3) 규정된 내용의 점검 및 정비실시, 부적절한 부품의 사용금지, 정기점검 및 정비기록 자료 보관.
- 4) 보증기간 이내에 차량을 구성하는 부품의 결함이 발생한 경우 반드시 당사 직영사업소 및 지정정비공장에서 보증수리를 받으셔야 합니다.
4. 보증에서 제외되는 사항(보증기간 이내라도 다음 각 사항에 해당되는 경우)

1. 정상적인 차량관리를 위하여 정기적으로 실시해야 할 점검	연료계통의 청소, 전차륜 정렬, 휠 밸런스, 엔진튜닝, 브레이크 점검 및 조정 등
2. 차량운행에 소요되는 소모성 부품의 교환 (단, 제조상 결함인 경우는 제외)	정화플러그, 모터브러쉬, 클러치디스크, 노즐, 브레이크라이닝, 글로우플러그, 퓨즈, 와이퍼 블레이드, 벨트류, 필터류, 러버부쉬류, 전구류, 유류 등
3. 보증수리시 해당 부품대와 공임을 제외한 비용	교통, 숙박, 운휴손실 및 제세공과금 등 제비용
4. 일반적인 품질 및 기능상 영향이 없다고 인정되는 관능적 이상	가벼운 이음, 잡음, 진동, 냄새, 외관, 작동감각 등
5. 취급설명서에서 규정한 점검 및 정비주기와 사용지침을 준수하지 않아서 발생한 고장임이 확실한 경우	
6. 당사 직영사업소 및 지정정비공장에서 수리하지 않아서 발생한 고장 및 순정부품을 사용하지 않아서 발생한 고장	
7. 당사에서 지정한 오일류를 사용하지 않아서 발생한 고장 및 오일 교환주기 미준수 및 미보충으로 인한 고장	
8. 성능 및 안전에 영향을 줄만한 자동차 변형 및 개조에 의한 고장-배출가스 정화장치 관련부품의 제거, 변형 및 개조	
9. 적재량 초과, 취급부주의, 수리지연, 사고 및 천재지변에 의한 고장	
10. 불량 연료 및 요소수, 오염된 연료 및 요소수 사용으로 인한 고장	
11. 주행거리계를 임의 교체, 조작하여 실제 주행거리를 확인할 수 없는 경우. 또는 주행거리계의 고장에도 불구하고 수리를 받지 아니하여 실제 주행거리를 확인할 수 없는 경우	

5. 보증수리 절차

- 1) 본 보증서는 당사가 생산하여 판매하는 자동차에 한하여 신차 출고시 지급되며, 당사의 날인이 있는 것에 한하여 유효합니다.
- 2) 고객이 보증수리를 받고자 할 경우에는 해당 차량과 보증서를 취급설명서에 명시한 당사의 직영사업소 및 지정정비공장의 정상근무시간에 보증수리 담당자에게 제시하여야 합니다.
6. 기 판매된 차량과 동종의 차량에 대해 제작상 사양변경에 따른 설계변경 적용의무가 없습니다.
7. 보증의 계승

보증기간내에 차량의 매매, 기증 등으로 소유자가 변경된 경우 잔여 보증기간에 한하여 보증을 계승 받을 수 있으니 해당 차량에 대한 보증서도 필요 인수하여야 합니다.

※ 당사에서는 상기 기술한 보증사항에 대해서 성실하게 처리해 드리겠으며, 만일 당사의 직영사업소 및 지정정비공장에서 수리를 받으신 후 불만사항이 있으시면 당사 고객센터(수신사부담 전화: 080-7282-825)로 연락 주시면 성심껏 지원하여 드리겠습니다.

타타대우상용차 주식회사



·자동차제작자등(부품제작자등) : 타타대우상용차(주)

·주 소 : 전북 군산시 동장산로 172

·연락처 : 063-469-3114

제작결함안내(자동차관리법 시행규칙 제50조 관련)

귀하의 자동차 또는 자동차부품에 잦은 고장 등의 문제로 교통사고를 유발할 수 있는 결함이 있다고 판단되면, 자기 및 다른 사람의 안전을 위하여 즉시 타타대우상용차(주)와 제작결함조사를 시행하는 교통안전공단 자동차안전연구원에 연락하여 주시기 바랍니다.

교통안전공단 자동차안전연구원은 소비자 불만사항 등을 접수하여 분석한 후 해당 자동차 또는 자동차부품에 제작결함의 가능성이 있다고 판단되는 경우 제작결함 조사를 실시하여 해당 제작사에게 제작결함시정(recall) 등의 조치를 취할 것입니다.

교통안전공단 자동차안전연구원의 자동차 또는 자동차부품 결함 등 소비자 불만 접수창구는 다음과 같습니다.

교통안전공단 자동차안전연구원

전화 : 080-357-2500

인터넷 홈페이지 : 제작결함정보전산망(www.car.go.kr)

차량 개조 및 변경에 관한 경고사항

차량개조는 하지마십시오.

출고당시의 차량상태와 다르게 개조한 경우 개조한 부위는 물론, 개조부분이 원인으로 발생된 문제에 대해서는 보증수리 기간내일지라도 보증수리를 받으실 수 없습니다.

고객 여러분이 구입하신 차량은 많은 연구와 테스트를 거친 수많은 정밀부품들이 유기적으로 연관되어 작동되고 있으며, 어느 한부분만 임의대로 개조하거나, 변경 장착할 경우, 관련부분의 성능저하 또는 과부하로 인하여 차량 고장발생은 물론, 이로 인하여 치명적인 인명손상을 입을 수 있습니다.

고객 임의대로 차량성능 증대, 또는 미관개선 등의 이유로 엔진을 포함한 구동계통의 튜닝을 하지 마십시오.

▶엔진 및 배기계통을 임의대로 튜닝할 경우...

출력증대 또는 배기음의 조정 등을 위해 차량 연료공급계통 및 흡배기, 전기 계통의 셋팅값을 임의대로 조정 또는 규격이외의 부품으로 교체하거나 추가할 경우, 국내 법규에 저촉될 수 있으며, 차량내구성에 심각한 문제를 초래할 수 있습니다.

특히, 엔진계통뿐만 아니라, 변속기 전체 및 전자류 정열에 대해서 보증제외됩니다.

▶브레이크 시스템을 개조할 경우...

ABS 시스템이 없는 차량에 임의대로 시중에서 장착되는 유사 시스템을 장착할 경우, 안전운행에 가장 기본이 되는 제동력의 상실 또는 제동효과 감소로 위험할 수 있습니다.

또, 타이어부분의 미관개선 등의 이유로 휠더스트 커버(Wheel dust cover) 등을 설치할 경우, 제동시 발생하는 마찰열을 원활히 방출하지 못하여 페이드(Fade) 현상을 유발해 제동효과 감소로 인한 제동거리 증가 등의 심각한 문제를 초래할 수 있습니다.

카오디오 시스템의 개조, 무선통신기, 후방감시 카메라, 액정 TV, 원격시동장치와 같은 전장품 등의 설치를 삼가하십시오.

본차량은 규격 전장품의 설치를 위한 전기배선, 휴즈 등으로 구성되어 있습니다. 추가 장착하려는 전장품의 배선 또는 장치를 설치하기 위해서 기존 배선에 여러개의 전기 배선 등을 연결하여 사용하는 경우가 많은데, 이럴 경우, 정격 용량 이상의 부하가 걸려 전장품의 소손은 물론, 과부하로 인한 화재의 위험이 있으므로 설치를 삼가하십시오.

또, 안테나 설치 등으로 인한 드릴작업으로 녹이 발생할 수 있습니다.

차량 규격이외의 타이어나 휠 또는 관련부품 등을 장착하지 마십시오.

차량 규격보다 폭이 넓거나, 직경이 더 큰 타이어 등 규격에서 벗어난 타이어를 장착할 경우, 핸들 조작시 또는 비포장 도로 주행시 타이어와 인접된 부분과 접촉되어 동력전달계통의 마모, 손상 등을 가져올 수 있을뿐만 아니라, 연료소비과다, 제동거리의 증가, 차체 떨림, 핸들 무거움으로 인한 주행성능 불량을 초래합니다.

또, 속도계 및 적산계에 영향을 주어 부정확한 주행속도의 표시 및 실주행거리보다 더 운행한 걸로 표시될 수 있으며 자동변속기 차량인 경우, 변속시 충격이 발생할 수 있습니다.

복제키를 사용하지 마십시오.

시중에서 키를 복제한 후 사용하실 경우, 시동시 키박스의 작동불량으로 인한 시동모터의 복귀불량으로 시동모터가 계속해서 회전하는 등 관련 전기배선의 손상 또는 이로 인한 과부하로 인하여 화재가 발생할 수 있습니다.

임의대로 시중에서 유통되는 선루프장착 또는 컬러유리로 교체 등은 하지 마십시오.

차량루프(지붕)등을 절개하여 선루프를 장착할 경우, 절개부분의 녹발생 또는 누수의 문제점이 발생될 수 있습니다. 또, 외관향상 및 자외선 차단을 목적으로 차량 출고 후, 칼라유리를 장착하는 경우가 있는데, 누수등과 같은 문제점이 발생할 수 있으므로 추가로 장착하지 마십시오.

시중에서 유통되는 범퍼가드 등을 장착하지 마십시오.

의 낭비, 장착홀 등으로 인한 녹발생 뿐만아니라, 범퍼가드내의 충격흡수제 등의 미비로 저속주행시 추돌사고를 낼지라도 미장착 차량보다 더 심각한 상해를 입힐 수 있으므로 장착하지 마십시오.

샤시 판 스프링의 임의 개조를 하지 마십시오.

임의대로 차량실내바닥, 장착 시트의 개조 또는 교환 을 하지 마십시오.

▶차량실내 바닥을 장판 등으로 새로 장착할 경우.....

쿠션감 향상 또는 청소용이의 목적등으로 시트를 탈거한 상태에서 차량실내바닥을 장판과 같은 재질등으로 장착하는 경우가 있는데, 이것은 각종 전자시스템 콘트를 유니 트 및 전기배선의 손상은 물론, 시트가앞뒤로 움직일 수 있는 시트레일의 기능을 방해할뿐 아니라, 시트위치를 고정해주는 잠김작용이 제대로 작동하지 않을 수 있습니다. 이런 경우, 내리막길 또는 오르막길 주행시 시트가앞 또는 뒤로 밀려 차량조정능력을 상실해 불의의 사고를 당할 수 있습니다.

▶기존장착시트를 다른 기능의 시트로 교환 또는 별도의 시트 커버 등을 장착할 경우....

같은 차종이라도 기능 및 그 역할에 따라 여러종류의 시트가 있으며, 그 기능을 수행하기 위해서 차량의 전기 배선이 연결되어 있습니다. 다른 종류의 시트로 교환 장착할 경 우, 연결배선이 없는 상태에서 또는 배선의 종류가 다름에 따라 인근 전기배선을 끌어와 중복 연결사용/개조시, 정격 용량 이상의 부하가 걸려 전장품의 소손은 물론, 과부하 로 인한 화재의 위험이 있습니다. 또, 시트커버 등을 교체하는 경우가 많은데 작업시 잘못하면 배선의 합선이나 단선 등으로 인한 전기장치의 소손은 물론, 통풍불량, 화재발 생 및 잡소리등의 원인이 될 수 있으므로 주의하십시오.

차량조작장치의 별도의 액세서리 또는 보조장치를 장착하지 마십시오.

변속기어봉의 길이를 연장하거나, 시중에서 유통되는 가속페달, 브레이크페달패드 등을 장착할 경우, 차량 조작력의 변화로 조작 실수 등을 유발할 수 있습니다.

각종 스티커, 몰딩 또는 기타 에어로 뎀, 윈드 프루프 등과 같은 기능성 제품을 부착 하지 마십시오.

스티커의 접착물질은 차량도장면의 손상을 가져올 뿐만 아니라, 몰딩 및 기타 기능성 부품 등을 부착하기 위해 차량에 드릴 작업 등을 할 경우, 해당부위의 녹발생은 물론, 주 행중 잡소리가 날 수 있습니다. 특히, 불확실한 체결일 경우, 주행중 해당부품이 떨어져 나가 차량손상은 물론, 인명사고를 당할 수 있으므로 장착하지 마십시오.

차량 오디오 사용시, 불법CD 및 복제CD 사용은 해당법률에 저촉됨은 물론 오디오 헤드 유니트의 고장을 유발할 수 있으므로 정품 CD를 사용하십시오.

앞에서 언급한이외의 경우를 포함하여, 차량출고상태와 다르게 차량을 변경하거나 별도의규격 부품 등을 장착할 경우, 해당부위의 보증수리는 물론, 이로 인한 관련 부품의 문제시에도 보증수리가 되지 않음을 다시 한번 숙지하시길 바랍니다.

그룹별 목차



- 1단원. 안전 운전을 위한 사항
 - 2단원. 좌석 및 승객 보호 시스템
 - 3단원. 개폐 장치
 - 4단원. 실내, 외부 조정장치
 - 5단원. 계기판
 - 6단원. 스위치류
 - 7단원. 변속기 및 제동장치
 - 8단원. 히터 및 에어컨
 - 9단원. 실내·외 편의 장치
 - 10단원. 비상시 응급조치
 - 11단원. 점검 및 정비요령
 - 12단원. 올바른 차량 관리
 - 13단원. 차량장치 취급 방법
 - 14단원. 차량 식별 및 제원 사항
- 보증수리 및 서비스 정보 안내

1. 안전 운전을 위한 사항

- 엔진 시동전 점검사항 1-2
- 엔진 시동과 정지 1-9
- 운행전 점검사항 1-13
- 차량 출발시 유의사항 1-20
- 운행중 안전 사항 1-23
- 안전한 주차와 정차 1-33
- 차량 사용시 위험사항 1-35
- 위험 방지 1-43

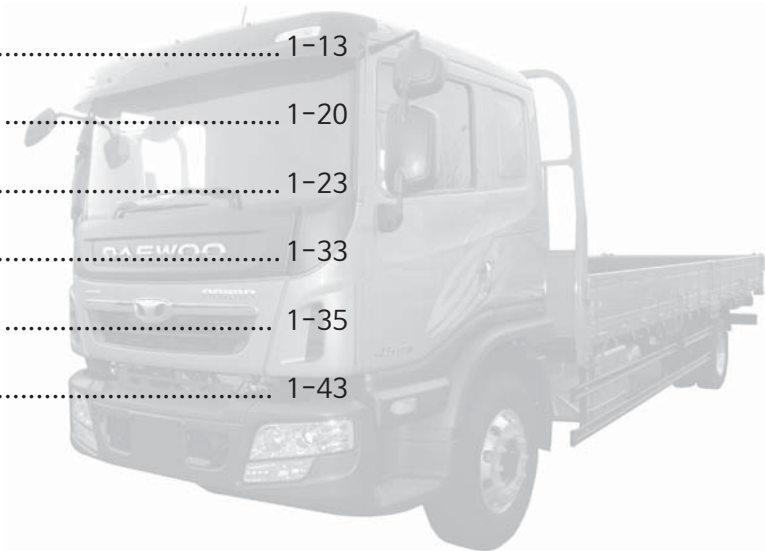

1단원
2단원
3단원
4단원
5단원
6단원
7단원
8단원
9단원
10단원
11단원
12단원
13단원
14단원

엔진 시동전 점검 사항

엔진 및 앞점검 판넬 내부 점검 항목

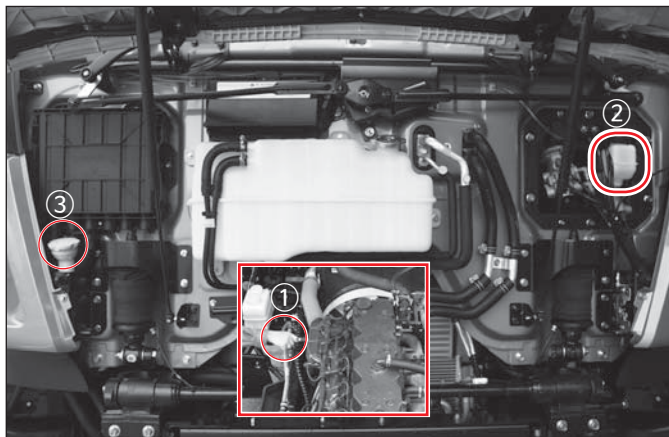

① 엔진오일 수준 (캡탈링 후 점검) ② 클러치액 수준 ③ 와셔액 수준

주

엔진오일 수준은 엔진오일 레벨게이지의 최대(MAX)와 최소(MIN) 사이에 위치하여야 하며 최소표시 이하로 내려가면 엔진오일을 보충하십시오.

⚠ 주의

엔진오일을 최대표시 이상 채우면 엔진작동에 악영향을 주어 연소실에 카본칩 전물의 과다한 퇴적 등의 현상이 발생하여 엔진 손상의 원인이 될 수 있습니다.

⚠ 경고

운행직후 엔진오일 점검시에는 오일 및 엔진 구성품 등이 고온상태이므로 화상을 입지 않도록 주의하십시오.

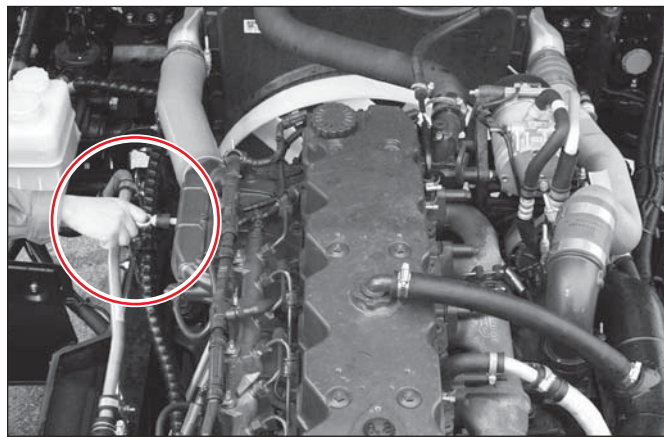

① 엔진오일 수준

- 엔진오일 수준을 점검하려면 캡을 올리십시오. (캡탈링 후 점검)
엔진 왼쪽(운전석쪽) ECU 상단부에 있는 엔진오일 레벨 게이지를 뽑아 오일이 규정량 들어 있는지 점검하십시오.
- 엔진 오일이 부족시에는 “추천 윤활유”항에 의해서 동종의 오일을 보충한 후 잠시 기다렸다가 재차 점검하고, 동시에 오일의 순도 및 점도를 확인한 후 누유여부를 확인하십시오.
- 엔진오일 점검은 평지에서 엔진정지후 30분 경과한 상태에서 점검하십시오.

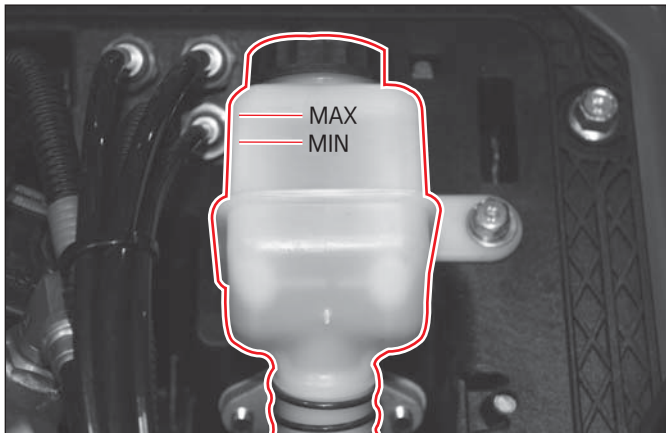

② 클러치액 수준

- 클러치액통의 용량 및 오염 정도를 점검하십시오.
- 클러치액 부족시 표시된 수준까지 보충하십시오.
- 클러치액통의 누유 이상유무를 점검하십시오.

주

주기적으로 액량 및 오염 정도를 점검하시고 교환주기가 되면 당사 정비망을 이용하시기 바랍니다.

⚠ 주의

액이 도장면에 묻으면 도장이 벗겨질 수 있습니다. 만일 묻으면 물로 닦아 내시기 바랍니다.

⚠ 경고

액량이 너무 많은 상태에서 캡을 완전히 닫지 않으면, 액이 흘러넘쳐 도장면을 손상시키거나, 화재의 원인이 될 수 있습니다.

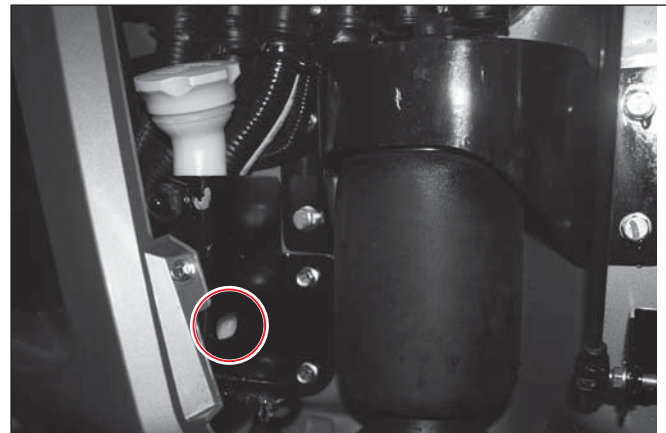

③ 와셔액 수준

- 수시로 와셔액 탱크 캡을 열어 와셔액 수준을 점검, 부족하면 당사 순정품 와셔액으로 보충하십시오.
- 와셔액 보충시 표시된 수준까지만 보충하십시오.

⚠ 주의

- 불량 와셔액이나 물을 사용하면 겨울철에 얼게 되어 와셔 탱크 및 와셔액 모터가 손상됩니다.
- 와셔액대신 엔진 냉각수를 사용하면 부동액으로 인해 와셔액 관련장치 및 차량 도장면이 손상될 수 있습니다.
- 와셔액이 “MAX”선을 넘어 보충시 차량 하부의 오버플로우 호스를 통해 흘러넘쳐 외부오염이 될 수 있습니다.

차량외관 점검항목



- 타이어 점검
- 새시 스프링 점검
- 압축공기 저장탱크 배수
- 배터리 점검
- 파워스티어링 오일 점검
- 냉각수 점검

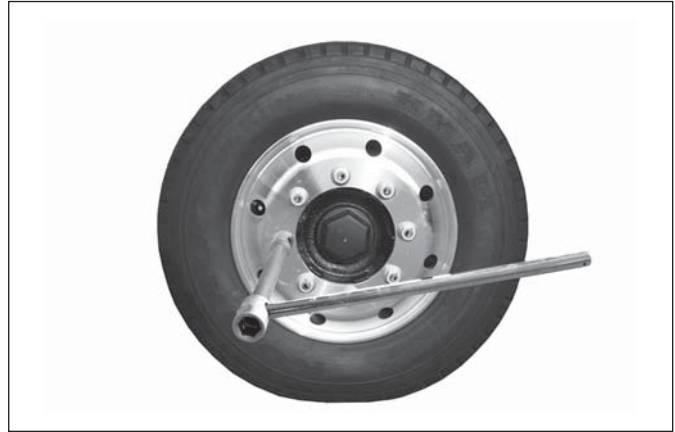

- 타이어 점검
주행중 안전을 위해 수시로 타이어의 공기압, 손상 및 마모 여부를 점검하십시오.
타이어 교환시에는 반드시 규격에 맞는 것으로 교환하시기 바랍니다.

주의

비규격 타이어를 장착하게되면 핸들조작이 무거워지고 연료소비가 많아지며 제동강도에 이상이 발생할 수 있으며, 고속주행시 핸들 떨림으로 인해 타이어가 편마모 될 수 있습니다.

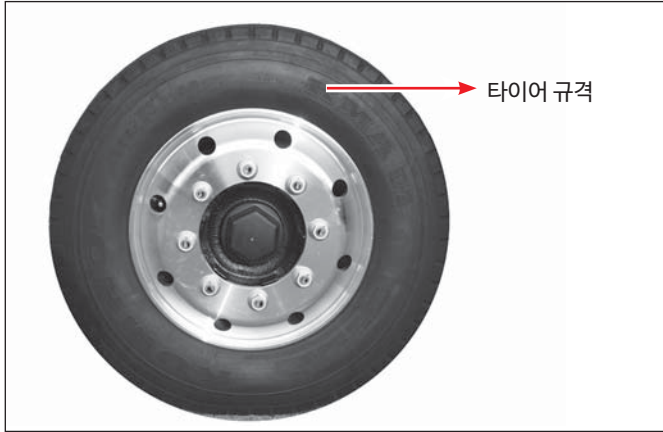

⚠ 경고

비규격 타이어 장착으로 발생된 결함에 대해서는 당사로부터 보호를 받을 수 없으니 반드시 규격 타이어를 사용하시기 바랍니다.

⚠ 경고

차량출고 후 또는 타이어 교환 후에는 초기 50~100km, 1,000km 주행 후 규정 조임 토크로 휠너트를 반드시 재조임 실시하고, 또한 매 4,000km 마다 휠너트를 재조임 하여야 합니다. 그렇지 않으면 타이어 이탈로 인한 심각한 인명 및 재산상 손상을 초래할 수 있습니다. 특히 출고 후 임의적으로 개조한 추가 액셀(푸셔, 태그) 장착 차량은 반드시 차량 주행 전후에 휠너트 조임 상태를 확인하여 주시기 바랍니다.

⚠ 주의

과도한 조임 토크는 휠핀의 파손을 일으키므로 규정 조임 토크로 조이십시오.
 ※ 휠 너트 규정 조임 토크 - 전륜/후륜 (8 Stud Type) : M22(55~65kg·m)

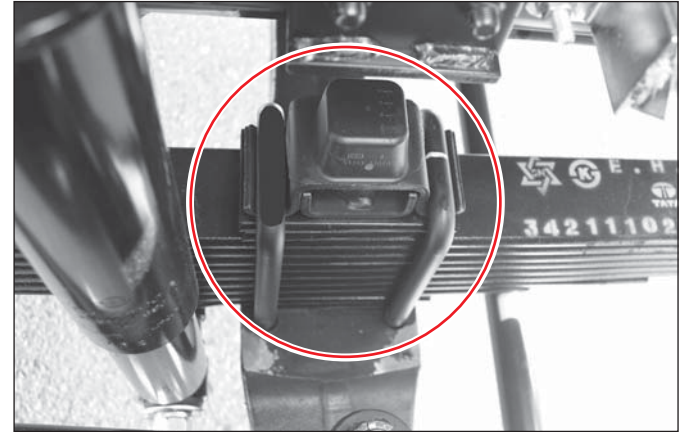

● 새시 스프링 점검

각 핀 스프링의 균열, 절손 및 “U”볼트의 조임상태를 점검하십시오.

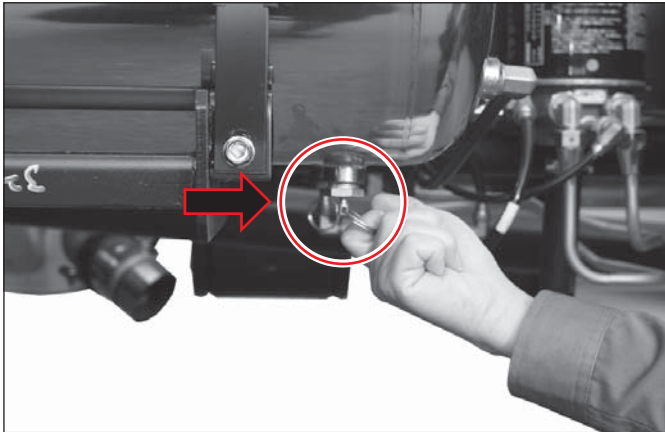

● 압축공기 저장탱크 배수

공기 저장 탱크내에 생기는 물은 수시로 탱크 밑에 있는 드레인 콧을 앞쪽으로 당겨 물을 배출시키십시오.

주

드레인 콧을 개방할 때는 아래쪽으로 당기지 말고 그림처럼 앞쪽으로 당기십시오.

⚠ 주의

공기저장 탱크내의 수분은 브레이크 계통에 증대결함의 원인이 됩니다.

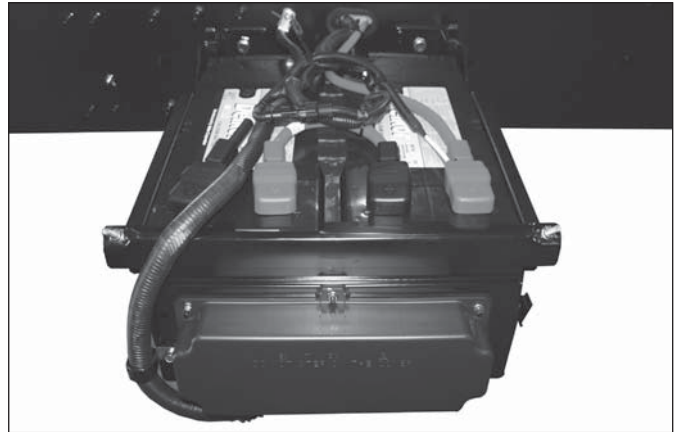

● 배터리 점검(반영구적 무보수 배터리)

- 무보수(MF) 배터리는 정상적으로 사용시 주기적인 보수가 필요없습니다.
- 충전상태는 충전지시계로 점검하십시오.

충전지시계	충전상태	필요조치
초록색	정상	사용
흑색	충전부족	배터리 보충전
투명	액부족	배터리 교환

⚠ 주의

운행중 충전경고등이 점등되면 배터리가 정상적으로 충전되지 않고 있는 상태이므로, 신속히 당사 정비망에서 점검을 받으십시오.



- 단자가 부식되었을 때는 탈거하여 깨끗이 닦아내고 그리스를 도포하여 주십시오.



● 파워스티어링 오일 점검

- 오일을 점검하여 부족하면 파워스티어링 오일 탱크의 “MIN” 선과 “MAX” 선 사이에 있도록 보충하십시오.
- 각 파이프 연결부의 누유를 확인하십시오.

⚠ 주의

오일은 당사 순정부품을 사용하고 기타의 오일이 혼합되지 않도록 유의하십시오.

⚠ 주의

오일점검, 보충, 교환시 수분이 들어가지 않도록 주의 하십시오. 수분이 섞이면 오일이 변질되어 조향 불능 상태가 될 수 있습니다.

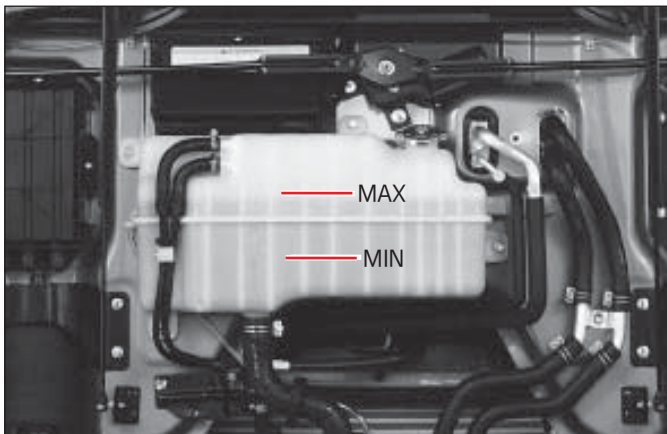

● 냉각수 점검

냉각수는 냉각수 보충 탱크의 “MIN” 선과 “MAX” 선 사이에 있어야 합니다.

만약 냉각수 수준이 “MIN” 선보다 낮으면 라디에이터와 기타 냉각계통의 누수를 점검, 정비한 후 “MAX” 선까지 보충하십시오.

⚠ 경고

엔진이 뜨거운 상태에서 급히 냉각수 보조 탱크 캡을 열면 증기 또는 뜨거운 물이 분출되어 화상을 입을 수 있습니다.

⚠ 주의

냉각수가 뜨거울때 차가운 물을 급히 보충하면 실린더 블럭이나 헤드에 나쁜 영향을 초래할 우려가 있으니 잠시 기다렸다가 보충하십시오.

⚠ 주의

냉각수 보충시에는 반드시 물과 부동액이 혼합된 냉각수를 사용하십시오. 계속 물이나 부동액만 보충하면, 부식에 의한 엔진 부품의 손상 및 겨울철에는 엔진이 동파되거나 여름철에는 엔진이 과열될 수 있습니다.

⚠ 주의

주행중 계기판의 온도계 지침이 비정상적으로 올라가면 냉각수량을 점검하십시오.

⚠ 주의

부동액이 도장면에 묻으면 도장면이 손상될 수 있으니 묻지 않도록 주의하시고, 즉시 물로 닦아 주십시오.

⚠ 주의

냉각수가 피부에 묻으면 피부를 자극하여 피부질환을 유발할 수 있습니다. 비누와 물 혹은 핸드 클리너로 묻은 부위를 닦아 내십시오.

⚠ 경고

만약 어린이가 냉각수를 마시면 심각한 부상 또는 생명을 잃을 수 있으니, 냉각수에 어린이의 손이 닿지 않도록 하십시오.

엔진 시동

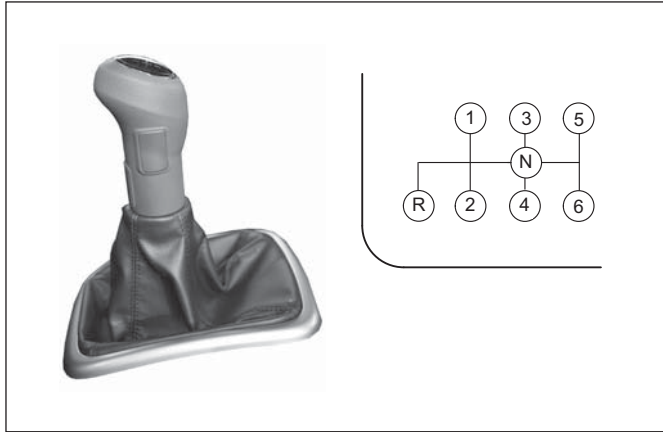

- 기어 변속 레버를 중립 위치에 놓고, 주차 브레이크를 체결하십시오.



- 가속 페달을 밟지 마십시오.
- 클러치 페달과 브레이크 페달을 함께 밟으십시오.
- 시동키를 “ON” 위치에 놓으십시오.

주

- 시동시 변속레버가 중립에 위치해야만 시동이 걸립니다.
- 차량을 장기 주차시에는 에어탱크의 공기압이 충분하지 않아 클러치 페달이 밟히지 않을 수도 있습니다. 이럴 경우에는 브레이크 페달만 밟고 시동키를 걸어주십시오.

⚠ 주의

시동키를 “ON” 위치에 놓으면 각종 ECU에서 시스템 점검을 약 5초 동안 하므로 바로 시동을 걸지 마시고 5초 후에 시동을 거시기 바랍니다.

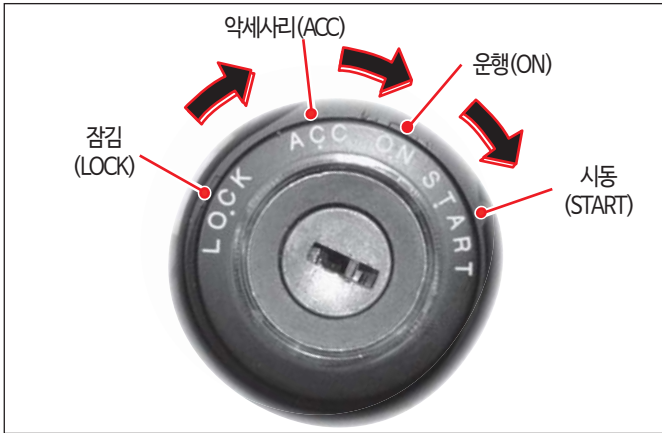

- 키를 시동(START) 위치로 돌리십시오.

⚠ 주의

- 시동시 키를 10초 이상 시동(START) 위치에 두지 마십시오. 시동 모터나 배터리에 손상을 주게 됩니다.
- 시동이 걸리지 않아 다시 시동코자 할때는 키를 "ACC" 위치에 두고, 약 30초 경과후에 시동(START) 위치로 돌리십시오.(키 스위치 내에 재시동 방지 기능이 들어있어 연속적인 재시동이 불가합니다.)
- 반드시 변속기는 중립상태, 주차브레이크를 체결한 상태에서 시동을 거십시오.
- 엔진 공회전 RPM은 대기온도, 오일, 냉각수 온도에 따라 ECM이 결정하므로 별도 조정이 필요치 않습니다.

⚠ 주의

- 장시간의 공회전은 엔진의 수명을 단축시키고, 연료의 낭비 및 다량의 대기오염 물질을 발생시키므로 불필요한 공회전은 삼가하시기 바랍니다.
- 정상 엔진온도가 되지 않은 경우에 엔진을 과회전 시키면 엔진수명에 큰 지장을 초래하며 연료 소모가 많아집니다.

⚠ 경고

환기가 잘되지 않은 차고나 실내에서는 엔진 시동을 건 상태로 오래 머무르지 마십시오. 배출가스에 중독되어 심각한 부상 또는 생명을 잃을 수 있습니다.

주

연료탱크에 연료가 없는데 엔진시동을 시도하였다면 연료 공급계통의 공기빼기 작업을 해야 합니다. 공기 빼기 작업을 하지 않으면 탱크에 연료를 주입하더라도 시동이 걸리지 않게 됩니다.

⚠ 주의

냉각시 공회전 속도는 약 800~900 rpm까지 상승할 수 있으며, 백연배출은 ECM에서 제어하므로 공회전 속도를 조절하지 마십시오.(약 20~40초)

엔진 시동 (자동변속차량*)



● 키를 사용 수동 시동방법

- 주차브레이크 레버를 당기십시오.
- 가속페달을 밟지 않고 브레이크 페달을 밟은 상태에서 키를 START 위치로 돌려 시동을 거십시오. 엔진 시동이 걸리지 않을 경우, 키를 LOCK 또는 ACC 위치에 두고 약 30초후 재시동하십시오.
(키 스위치 내에 재시동 방지 기능이 들어있어 연속적인 재시동이 불가능합니다.)
- 변속버튼이 N 위치에 있는지 확인하십시오.



⚠ 경고



자동변속차량은 반드시 브레이크 페달을 밟은채로 시동을 걸고, 출발전 브레이크 페달을 밟은채로 변속버튼을 D 또는 R 위치로 이동시키십시오.

주

모든 차량은 중립 위치에서만 시동을 걸 수 있습니다.

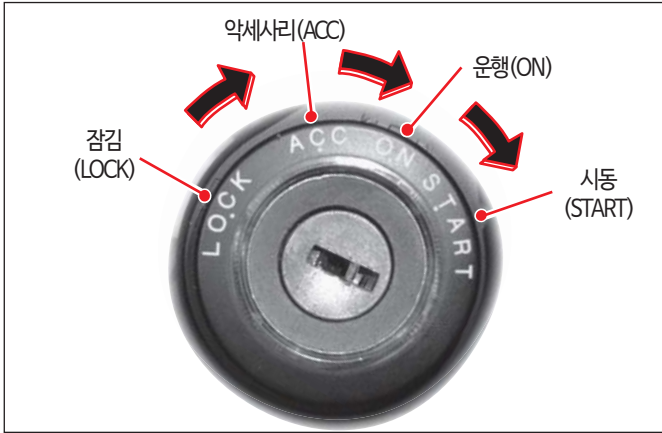
겨울철 시동요령



- 시동키 “ON” 위치에서 외기온도에 따라 공기 및 연료 예열이 다 되면 예열지시등() 및 연료예열지시등() 이 소등됩니다.
- 예열이 끝나면 클러치 페달을 밟고 시동을 하십시오.
- 엔진 ECM에 의해 자동으로 작동되므로 별도의 조작이 필요 없습니다.
- 정상 엔진온도가 되면 불필요한 공회전을 삼가하십시오.

주의

워밍업 운전중에 급가속을 하면 엔진 수명을 단축시킵니다.

엔진정지



잠을 가득 싣고 운행한 후나 가파른 고갯길을 운행한 후에 갑자기 엔진을 정지시키면 냉각수가 넘쳐 흐르게 되므로 1~2분 정도 공회전을 시킨 후 정지하십시오.

주의

디젤엔진은 스위치를 끈 후에도 회전을 계속하려는 특성이 있으며, 만일 스위치를 끈 후에도 계속 회전을 하는 경우에는 시동키를 “ON” 위치에 다시 놓고 “OFF” 하여 주십시오. 그렇지 않으면 알터네이터 회로에 고장을 일으키게 됩니다.

승, 하차시에



⚠ 주의

- 승, 하차시 차량(CAB)을 정면으로 마주 보십시오.
- 승차전 서류나 의류등의 물건을 미리 차량에 올려놓으십시오. (차량출발전 유리컵, 핸드폰 등 무겁고, 깨지기 쉬운 물건들은 수납함에 넣어두십시오.)
- 차량에 타고 내릴때 손과 발을 깨끗이 하십시오.
- 차량에 타고 내릴때 반드시 양손과 한발 또는 한손과 두발을 손잡이나 스템에 올려 놓으십시오.
- 손잡이와 스템을 항상 깨끗이 청결하게 유지 하십시오. (그리스, 기름, 진흙 등이 묻지 도록 주의 하십시오.)
- 눈 또는 비가 오거나, 짙은 안개에는 차량에 타고 내릴때 특히 조심하 십시오.
- 차량에서 타고 내릴때 뛰거나 장난을 하지마십시오.

⚠ 주의

각종 등화 및 신호장치 그리고 경고등들이 깨끗하고 제대로 작동하는지 살펴주십시오. 이러한 예방조치는 차량의 사고로 인한 손상이나 손해를 피할 수 있습니다.

운행전에

⚠ 경고

계기판 위 및 플로어부에 놓여져 있는 물건들은 치워주십시오. 이러한 물건들은 운전자의 시야를 방해할 수 있습니다. 계기판 위 및 플로어부에 놓여있는 물건들은 급제동시나 충돌시에 탑승자를 다치게 할 수 있습니다. 또한 계기판 위 및 플로어부에 물건 적재시 브레이크 페달로 물건이 들어갈 수 있으니 주의하여 주십시오.

⚠ 경고

운행전에 반드시 모든 탑승자가 안전벨트를 착용하고 있는지 확인하십시오.

핸들 유격 점검



핸들을 좌우로 가볍게 회전시켜 유격을 점검하십시오. 유격은 전차륜을 직진 방향으로 바로 세우고 핸들의 유격이 30~50mm일때 정상 작동상태입니다.

⚠ 주의

- 차량을 정지시키고 엔진 시동 및 직진 상태에서 핸들 유격을 확인하십시오. (정상:30~50mm)
- 엔진 시동 상태에서 핸들을 좌우 최대로 돌린 후 10초이상 경과하면 파워스티어링 펌프가 소착될 수 있으므로 과도한 핸들 조작에 주의하십시오. (이 경우 펌프에서 '웅'하는 소리가 발생합니다.)
- 주행중 시동키를 조작하지 마십시오. 엔진이 꺼져 파워스티어링이 되지 않아 사고가 발생할 수 있습니다.
- 스티어링링크지 각 연결부의 이완 및 손상을 점검하고 그리스를 충전하십시오. (단, 볼조인트부는 그리스 충전 필요없음) 이상이 있을 경우 반드시 정비 후 운행하십시오.
- 정비시 파워스티어링 유압 호스와 파이프를 밟지 마십시오. 유압 호스 및 파이프의 변형으로 인해 파워스티어링 오일 누유가 발생할 수 있어 위험합니다.
- 파워스티어링 장치 정비 후에는 공기빼기를 충분히 하십시오.
- 조향 핸들의 각도 및 높이 조절은 조향 핸들 조정 스위치(위치:계기판 좌측)를 누른 후 약 7초 동안 가능합니다.(7초 이후에는 자동으로 OFF되며, 주행중 스위치 조작은 조작시 핸들이 고정되지 않아 위험하므로 절대 삼가하여 주십시오.)
- 차량의 에어압이 6BAR 미만에서는 조향 핸들의 각도 및 높이 조절이 원활하게 작동되지 않을 수 있습니다.

주차 브레이크 점검



주차 브레이크 레버를 작동하여 만족스러운 상태인지를 확인한 후에 운행하십시오.
주차 브레이크 레버가 위를 향하고 있는 상태가 주행상태입니다.

와이퍼 작동 점검



● 와이퍼 점검

와이퍼의 상태를 주기적으로 점검하여 블레이드가 마모 또는 균열되었거나, 정상적인 조건에서 유리가 잘 닦이지 않으면 와이퍼 블레이드를 교환하여 주십시오.

▲ 주의

와이퍼 블레이드에 기름 또는 왁스 등이 묻으면 와이퍼 작동시 이음이 발생하거나 유리가 잘 닦이지 않습니다.

▲ 주의

손상된 와이퍼 블레이드는 유리 표면에 흠집을 발생시킬 수 있습니다.

계기판 램프 및 지시등 점검

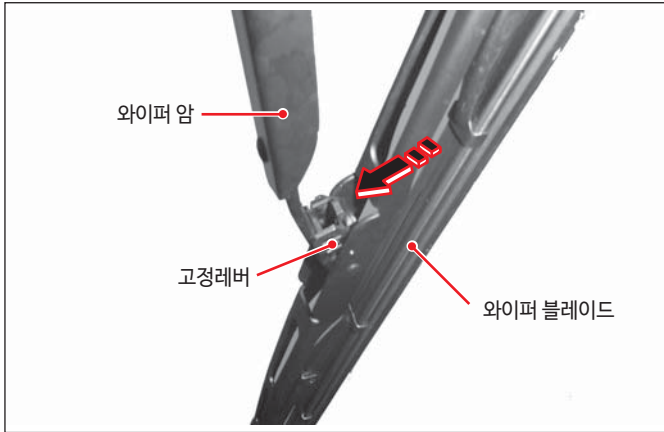

● 와이퍼 블레이드 교환

다음과 같이 교환하여 주십시오.

- 와이퍼 블레이드의 고정클립을 누른상태로 와이퍼 암에서 블레이드를 빼내십시오.
- 새 와이퍼 블레이드를 고정클립을 누른상태에서 와이퍼 암에 끼워주십시오.

⚠ 주의

비가 오지 않는날 와셔액을 분사시키지 않고 와이퍼를 작동시키면 유리표면의 먼지, 모래 등으로 인해 와이퍼 블레이드 손상 및 유리표면에 흠집이 발생할 수 있습니다.



시동키 “ON” 위치에서 계기판 램프 및 지시, 경고등의 작동상태를 점검하십시오.

클러치 페달 점검

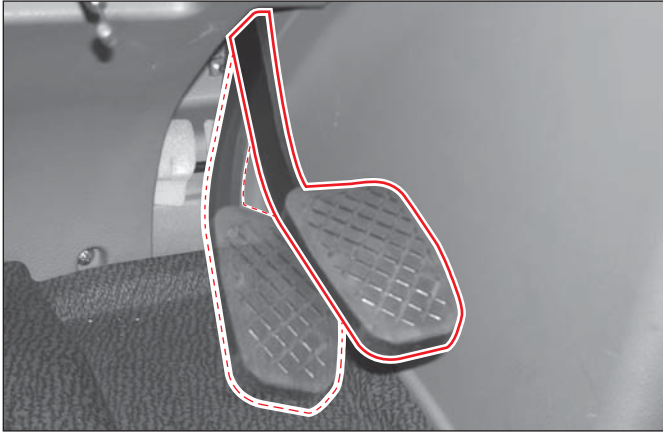

클러치 페달을 손으로 가볍게 눌러 마스터 실린더의 푸쉬로드와 피스톤 사이의 유격을 점검하십시오. 이때 페달 유격이 약 3~5mm 이면 정상입니다.

브레이크 페달 점검

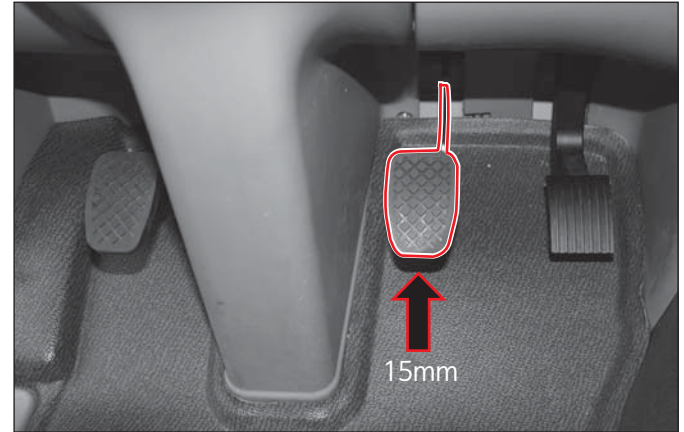

브레이크 페달유격은 15mm가 되어야 합니다. 페달유격을 조정할 경우 페달 왼쪽의 조정볼트로 조정할 수 있으며 브레이크 경고등 스위치의 접촉상태를 반드시 확인하십시오.

도어 잠김상태 점검

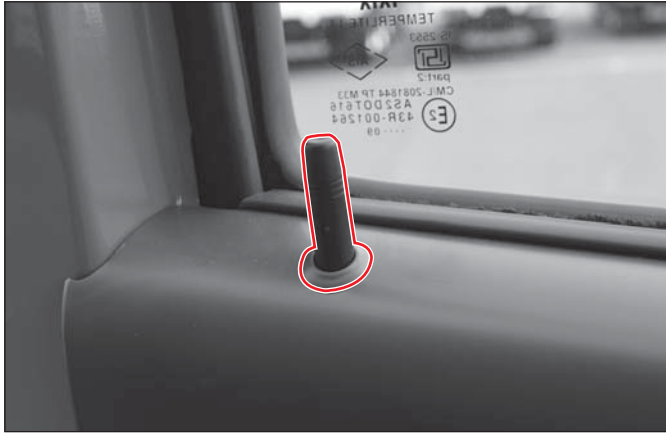

도어의 잠김상태를 점검하십시오.

실외 사이드미러, 언더미러, 근접후사경 각도 조정

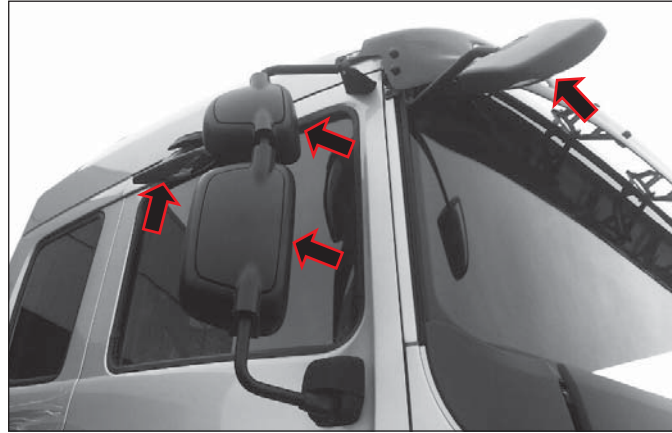

후방, 캡앞쪽, 운전석쪽, 조수석쪽의 시야를 운전자에 맞게 실외 사이드미러, 언더미러, 근접후사경을 조정하십시오.

⚠ 경고

실외 사이드미러, 언더미러, 근접후사경이 접혀있는 상태에서 운전을 하지 마십시오. 그렇게되면 운전 시야를 확보할 수 없어 불의의 사고를 당할 수 있습니다.

실외 사이드미러, 언더미러, 근접후사경은 더 넓은 시야를 확보하기 위해 볼록거울을 사용하고 있으며, 실외 사이드미러 거울 하단부에는 “사물이 거울에 보이는것 보다더 가까이에 있음” 이라고 마킹되어 있습니다.

⚠ 경고

실외 사이드미러, 언더미러, 근접후사경은 볼록거울을 사용하기 때문에, 차량 뒤쪽, 아래쪽 사물의 크기와 거리를 잘못 판단하여 불의의 사고를 당할 수 있으니 운전에 주의하시기 바랍니다.

⚠ 경고

주행전 실외 사이드미러, 언더미러, 근접후사경을 적절히 조정하시고, 주행중에는 절대로 실외 사이드미러, 언더미러, 근접후사경을 조정하지 마십시오. 주행중에 실외 사이드미러, 언더미러, 근접후사경을 조정하면 불의의 사고를 당할 수 있습니다.

⚠ 주의

실외 사이드미러, 언더미러, 근접후사경이 결빙 또는 이물질 등으로 인해 정상적인 작동이 되지 않을때 실외 사이드미러, 언더미러, 근접후사경에 무리한 힘을 가하면 고장의 원인이 됩니다. 얼음을 녹여주거나 이물질을 제거하여 주십시오.

⚠ 경고

정상적으로 작동하지 않거나 손상된 실외 사이드미러, 언더미러, 근접후사경을 장착한 상태로 계속 운행하지 마십시오. 운전시야를 확보할 수 없어 불의의 사고를 당할 수 있습니다.

차량 출발시 유의사항

차량 출발시 유의사항



- 공기 압력 게이지가 8.3~8.7kg/cm² 범위에 있는지 확인하여 만일 이하가 되면 엔진속도를 높여 규정 압력이 되도록 하십시오.
- 주차브레이크를 풀어 주차 브레이크 지시등이 소등되도록 하십시오.
- 정상 엔진 온도가 되도록 충분히 공회전 시킨후에 1단에 놓고 출발하십시오.

핸들 각도 조정



운행전에 편안한 자세가 되도록 핸들의 각도 및 높이를 조정하십시오. 조향핸들 조정 스위치(위치:계기판 좌측)를 누른 후 핸들을 전·후, 상·하로 움직여 각도를 조정하십시오. 핸들의 각도 조정이 끝나면 핸들이 정확하게 고정되었는지 확인하십시오.

주
전·후 조정각도 : 13°~15°, 상·하 조정높이 : 93mm

⚠ 주의
핸들 각도는 반드시 차량이 정지한 상태에서 조정하십시오. 주행중 핸들 각도를 조정하기위해 조향핸들 조정 스위치 조작시 불의의 사고를 당할 수 있습니다.

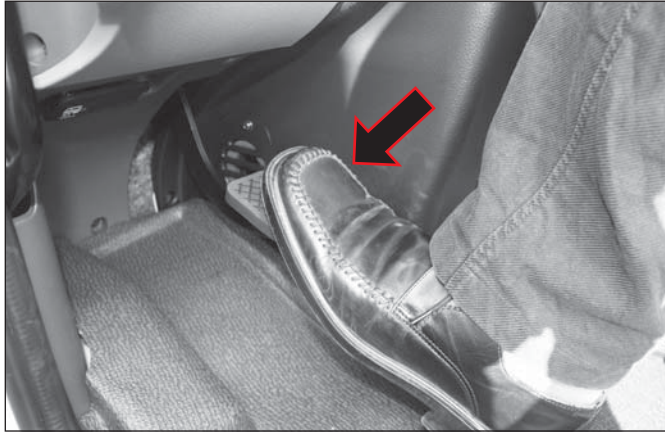

▲ 주의

- 반 클러치를 사용하면 클러치의 수명이 단축됩니다.
- 냉각수량 및 엔진오일량, 파워스티어링 오일량이 규정치 이하인 상태로 주행하지 마십시오.
- 출발시 차량의 전후 좌우 안전을 확인하고 서서히 출발하십시오.
- 급발진은 차량 각부에 무리가 되므로 삼가해 주십시오.

- 평지 또는 언덕길 출발시 항상 1단기어(최저단 기어)를 사용하십시오.
(높은 기어단을 이용하여 차량을 출발시키면 클러치 수명을 단축시킵니다.)
- 변속시에는 클러치 페달을 끝까지 밟고 기어를 넣으십시오.

경제적인 운행



- 차량 운행시 다음 사항을 준수하여 경제적인 운행을 하시기 바랍니다.
- 엔진 시동전 점검사항, 주기점검표를 참조하여 점검 정비하십시오.
 - 공회전, 급가속, 급정지는 삼가하십시오.



- 가속시의 변속은 엔진을 최고 회전수까지 올리지 말고 실시 하십시오.
- 에어컨은 필요시에만 사용하십시오.
- 험로 주행시에는 감속운행 하십시오.
- 항상 규정된 타이어 공기압을 유지하십시오.
- 불필요한 짐을 싣지 마십시오.

운행중 안전수칙

운전자는 운전자 자신과, 탑승자들과 길가의 보행자들에 대한 안전을 책임져야 합니다. 따라서 운전자는 안전운행을 위해 모든 노력과 주의를 기울여야 합니다. 대부분의 충돌 사고는 운전자의 부주의로 일어나게 됩니다.

오늘날 운전을 방해하는 중요한 방해요인은 이동전화기를 사용하면서 운전을 하는 것입니다. 연구에 의하면 운전중에 이동전화기를 사용하면 정상 운전시 보다 사고 발생위험이 증가하게 된다고 합니다.

최근에 발표된 연구자료에 따르면 운전중 이동전화기를 사용할 경우 사고위험이 4배정도 증가한다고 합니다. 심지어는 음주운전보다 더 위험한 것으로 알려지고 있습니다.

운전중 이동전화기를 사용하는 것은 법으로 금지되어 있습니다.

이동전화기, 오디오, TV 그리고 네비게이션과 같은 장치의 사용은 사고위험을 더욱 가중시킵니다. 당사는 운행중 상기의 장치들에 대한 사용을 제한하고자 합니다.

경고

안전운행은 운전자의 주의뿐만 아니라 일반적인 상식과 올바른 판단으로 행해집니다. 운전중에 다음과 같은 방해요소들을 최소화시키거나 피하도록 하십시오.

- 이동전화기를 사용하는것
- 핸들 각도, 백미러 또는 시트를 조정하는 것
- 다른 전기장치를 사용하는 것
- 지도나 다른 책자를 보는 것
- 안전벨트를 착용하거나 푸는 것
- 통행료를 내는 요금소에 가까이 접근중에 차선을 갑자기 변경하는 것
- 운행중 주의를 다른 곳으로 돌리는 것
- 운행중 음식물이나 음료를 섭취하는 것

⚠ 경고

이러한 행위는 충돌위험을 증가시키며 재산의 손실, 심각한 부상 또는 생명을 잃을 수 있는 원인이 될 수 있습니다.

가능한 운행전에 또는 차량을 안전하게 정차시킨 후 필요한 행위들을 함으로써 사고를 예방하십시오.

운전중 유의사항



- 신차 길들이기 기간중에는 엔진의 무리한 운행을 삼가하십시오.
- 주행중 엔진의 이음과 이상한 냄새가 날때는 차를 세워 엔진을 정지하고 점검하십시오.

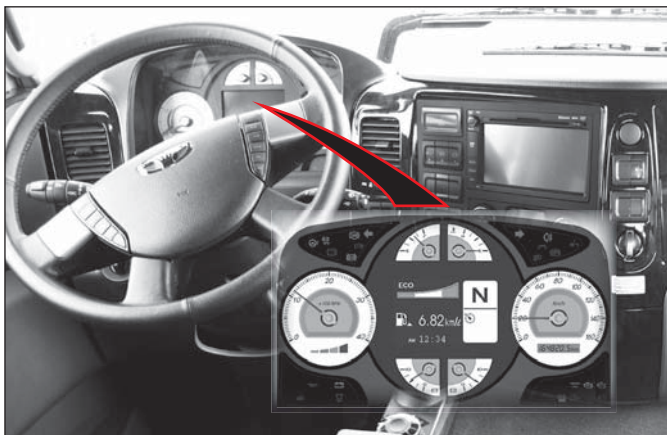

- 운행중에는 계기판 판넬 경고등이 전부 꺼져 있어야 정상입니다. 적색 경고등이 점등되거나 경고 부저가 울리게 되면 그 때는 즉시 차를 세우고 원인을 조사하십시오.

주

고장 개소를 발견하지 못하였을 때는 가까운 당사 정비망에서 점검 및 정비를 받으십시오.

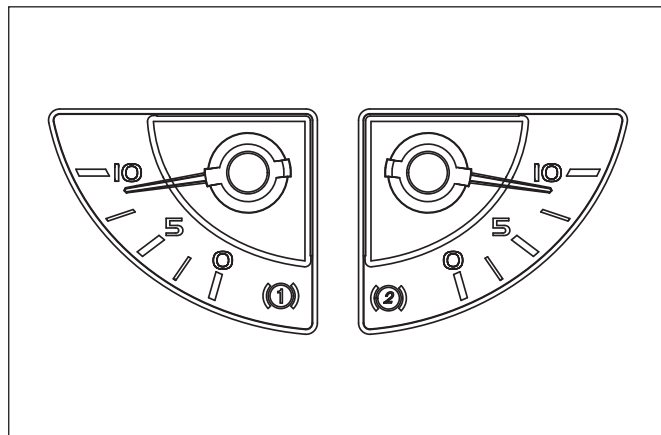

- 공기압이 5.3kg/cm² 이하로 내려가면 경고등과 경고음이 작동되며, 이때는 차를 즉시 세우고 점검하시기 바랍니다.

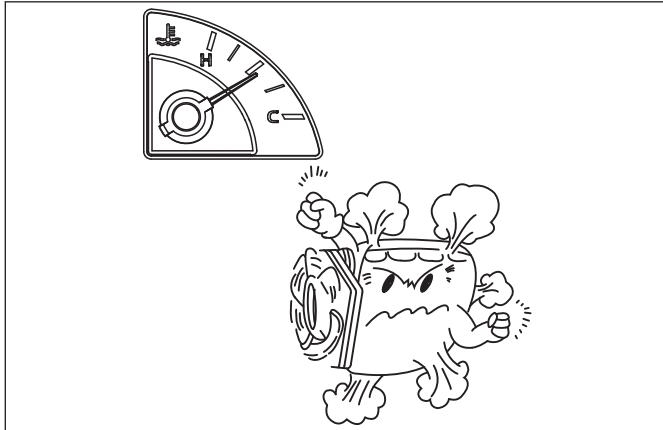

- 주행중에는 온도계의 지침이 “H”보다 아래를 가리키는 것이 정상이며 지침이 “H” 쪽에 있으면 차를 즉시 세우고 엔진회전을 낮추고 냉각수를 점검하시기 바랍니다.

⚠ 경고

냉각수 점검시 냉각수 캡을 급히 열면 증기에 화상을 입을 염려가 있으니 엔진온도가 어느정도 낮아지면 형균 등을 이용하여 캡을 열고 점검 및 보충하십시오.



- 급가속, 급제동은 차에 무리를 주게 되니 삼가하십시오.
- 클러치 조작시 외에는 클러치 페달위에 발을 올려놓아서는 않되며 과도한 유격이 생길때는 즉시 조정하십시오.

⚠ 주의

- 운전자의 습관은 클러치 수명에 영향을 주게 됩니다.
- 주행중에 클러치 페달위에 발을 올려놓지 마십시오. 반클러치 상태가 되어 클러치 디스크 마모의 원인이 됩니다.
- 경사길에서 반클러치 상태로 차량의 속도를 유지하지 마십시오.
- 코너나 커브길에서 반클러치로 속도를 조절하지 마십시오. (적절한 기어단과 브레이크 페달을 밟아 속도를 조절하십시오.)
- 저단 변속시 차량의 속도를 줄이기 위해 클러치를 사용하지 마십시오.

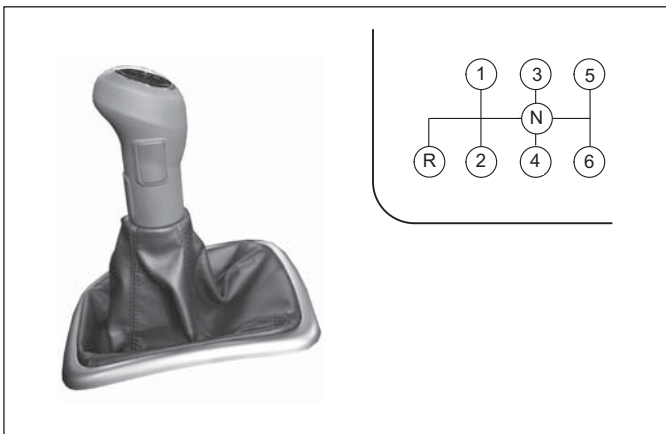

- 엔진의 회전과 차의 속도에 알맞은 변속을 해주십시오. 후진(R)으로 변속시에는 차가 완전히 정지한 다음에 변속하십시오.

⚠ 주의

후진기어 변속시, 클러치 페달을 밟은 다음 3초 후에 기어를 변속하십시오.

⚠ 주의

- 언덕길에서 주·정차시 안전을 위해 주차 브레이크를 채워 주시고, 출발할때는 1단기어를 넣고 가속 페달을 밟은 상태에서 클러치 페달을 완전히 놓으면서 차량이 전진하려는 시점이 되면 주차 브레이크레버를 풀고 출발하여 주십시오.(반드시 주차 브레이크 레버를 원위치 시켜 주십시오.)
- 겨울철 기온이 낮을 경우 변속기 오일이 워밍업되기 전에는 기어 변속이 어려울 수 있습니다. 이것은 정상적 현상이며 기계적 이상이 아닙니다.
- 정지상태에서 1단 또는 후진단변속이 어려운 경우, 기어를 중립에 놓고 클러치 페달을 떼었다가 다시 밟고 1단 또는 후진단을 변속하십시오.
- 주행중 기어를 변속할 때 외에는 변속레버에 손을 올려놓고 운전하지 마십시오. (변속기 내부 부품 마모의 원인)

⚠ 주의

- 고단에서 저단으로 변환하는 경우, 변환된 저단에서도 엔진 회전수가 타코미터의 적색구역에 들어가지 않도록 주의하십시오.
- 언덕길에서 정차하는 동안 클러치를 사용하여 차를 정지시키려하지 마십시오. 클러치가 조기 손상됩니다.
- 차량의 원활한 주행과 연료절감을 위하여 적정 변속시기에 변속하여 주십시오. 회전계의 바늘이 적색논금을 넘지 않도록 하십시오. 엔진 및 변속기에 손상을 야기시킵니다.

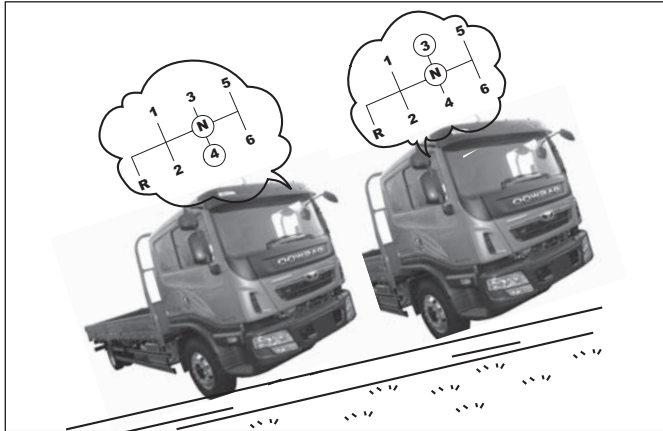

- 비탈길을 오를 때는 가급적 속히 저단으로 변속하여 엔진에 무리한 힘이 가해지지 않도록 하십시오.



- 비탈길을 내려갈 때는 배기 브레이크 또는 엔진 브레이크를 병행하십시오. 특히 긴 경사로에서는 주 브레이크만을 사용하면 브레이크 드럼의 과열 및 압축공기 부족으로 제동력이 저하되어 비상시 브레이크 작동이 신속하지 않습니다.

⚠ 경고

엔진이 최대허용 RPM을 초과하지 않도록 주의하십시오. 엔진의 무리한 회전은 엔진 각부에 무리가 생기고 특히 밸브 스프링과 푸시 로드가 파손될 우려가 있습니다.



⚠ 경고

엔진 오버-런은 도로상태(내리막길, 평지, 오르막길등)에 관계없이 발생할 수 있으며, 고단에서 급격히 낮은 변속기어를 선택했을 경우 엔진회전이 급격히 증가하여 엔진 내부 부품과 변속기의 파손을 초래할 수 있으므로 주의 하시기 바랍니다.

⚠ 경고

엔진 브레이크 또는 배기 브레이크란 주행중 가속페달을 밟지 않고 놓았을 때 엔진 압축압력에 의해 걸리는 브레이크 효과로서 저단기어일때 더 효과적입니다.

⚠ 경고

긴내리막길을 내려갈 때 계속해서 브레이크를 사용하게 되면 드럼의 과열로 인해 브레이크 성능이 저하되어 불의의 사고를 당할 수 있으니 가능한 엔진 브레이크 나 배기 브레이크를 사용하시기 바랍니다.

⚠ 경고

노면이 얼었거나 미끄러운 내리막길에서 급격히 엔진 브레이크나 배기 브레이크를 사용하면 차량이 미끄러져 불의의 사고를 당할 수 있습니다.

⚠ 경고

고속주행 상태에서 엔진 브레이크를 걸때는 주행중인 단보다 한단 낮은 단으로 변속하면서 저단으로 변속하여 주십시오. 그렇지 않고 한번에 여러단을 낮추면 변속기 및 엔진이 손상될 수 있습니다.

⚠ 경고

엔진오버-런에 의한 손상시 보증수리에서 제외되며 수리비용이 과다하게 발생 되는바 주의 바랍니다.

주행중 불필요한 행동 금지



주행중에는 시동스위치에서 키를 절대로 뽑지 마십시오.

⚠ 경고

핸들이 잠기거나 파워스티어링이 정상 작동이 되지 않아 불의의 사고를 당할 수 있습니다.

주행중 핸들 안쪽으로 손을 집어 넣어 각종 스위치를 조작하지 마십시오.

⚠ 경고

핸들이 갑자기 돌아가면 부상을 입을 수 있으며, 핸들 조작에 방해가 되어 예기치 못한 사고가 발생할 수 있습니다.

후진시 주의사항



차량을 후진시킬 때에는 차량 뒤쪽에 어린이나 기타 장애물이 있는지 반드시 확인한 후 후진하시기 바랍니다.

⚠ 경고

차량 뒤쪽에 어린이가 있으면 사이드미러로는 확인이 되지 않으니, 반드시 차량에서 내려 확인하셔서 불의의 사고를 미연 방지하시기 바랍니다.

우천시 주행 주의



우천시나 젖은 도로를 주행할 경우, 타이어 접지력이 저하되므로 평상시보다 주의를 기울여 저속 주행하십시오.

⚠ 경고

우천시 고속주행하면 수막현상이 발생하여 타이어가 노면에서 뜯 상태가 되어 급제동시 핸들 및 브레이크가 정상적으로 작동되지 않아 불의의 사고를 당할 수 있습니다.

물이 고인 곳을 통과한 후나 세차후에는, 서행하면서 브레이크 페달을 가볍게 여러번 밟아주어 정상적인 브레이크 성능을 확인한후에 운행하십시오

고속도로의 주행



러그패턴

리브러그패턴

리브패턴

고속도로를 안전하고 쾌적하게 주행하려면 다음 사항들을 충분히 지켜서 운행하여야 합니다.

고속도로 주행전 점검

고속도로 운전에는 일반도로와 달리 특별한 주의를 요하며 “운행전 일일 점검 사항”을 참조하여 충분히 점검하시기 바랍니다.

타이어 관리

타이어의 발생열 주행속도와 적차중량에 따라 변하지만, 특히 고속도로의 주행빈도가 높은 차량일수록 리브형 타이어를 사용하여야 합니다.

고속 주행 운행요령

고속도로는 일반도로보다 운전감각이 예민하지 않으면 위험하므로 언제나 차분하고 정돈된 마음가짐으로 운전에 임하여야 합니다.

● 스피드감

일반도로에 비해 고속도로는 노면이 고르고 시야가 넓기 때문에 주행속도에 비해 운전자는 속도감을 느끼지 못하게 됩니다.

그러므로 항상 차량속도를 속도계로 확인 운행하시기 바랍니다.

● 제동거리

고속주행시 가장 중요한 것은 브레이크 성능입니다. 위험감을 느껴 브레이크를 작동하였을 때 반응시간은 최저 1초 정도 걸리므로 시속 80km/h로 주행하는 차는 30~50m를 굴러가게 됩니다.

그러므로 브레이크를 작동시킬 때는 일반도로보다 충분한 차량거리를 유지하여야 합니다.

⚠ 주의

차의 고속주행시 성능을 충분히 알아야 합니다.

· 가속성능

고속주행에 있어서는 주행저항이 비약적으로 증대되기 때문에 엔진출력의 여유를 가지고 가속하시기 바랍니다.

· 등판성능

변속기의 각 변속위치에서의 비탈길과 최고속도와와의 관계를 숙지하여 엔진회전을 알맞게 조절하시기 바랍니다.

· 연료 소비성능

장시간 고속도로를 주행하기 전에는 연료량이 충분한지 점검하여 여유있는 운행을 하시기 바랍니다.

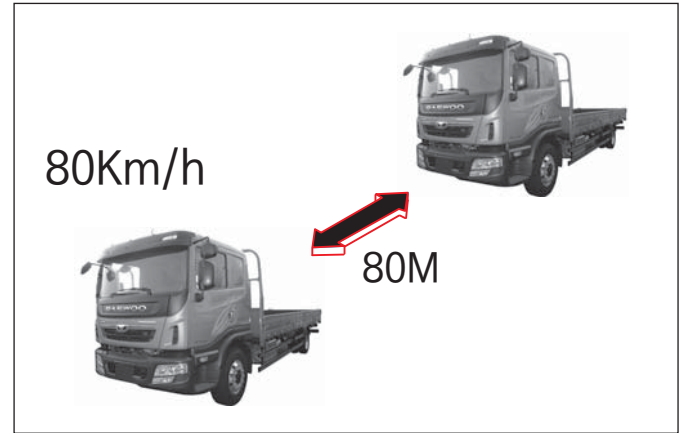

● 차량거리

앞차와의 거리는 통상 주행속도와 동일한 거리, 즉, 80km/h로 주행하는 차는 최소 80m를 유지하여야 합니다.

● 추월

추월할 경우는 앞차의 주행속도보다 최저 10km/h의 차이가 있어야 합니다. 추월하기전에 뒤에 따라오는 차를 꼭 확인한 다음 방향지시등을 켜고 추월선으로 들어가십시오.

● 커브주행

고속도로의 커브는 통상 경사져 있기 때문에 핸들을 조금만 돌려도 차가 잘 돌아갑니다. 그 점을 유의하시기 바라며 특히 우천시나 얼어붙어 있을때는 타이어의 슬립이 일어날 우려가 크니 브레이크 작동시 유의하십시오.



● 기타

- 제동 효과를 높이기 위해서는 배기브레이크 또는 엔진 브레이크를 병행하시기 바랍니다.
- 주행중 핸들을 급하게 작동하면 자기차 뿐만 아니라 뒤차에도 위험을 초래합니다.
- 만일 주행중 펑크가 나면 핸들을 강하게 붙잡고 배기 브레이크나 엔진 브레이크로 감속을 시키십시오.
급브레이크를 사용하면 타이어에 손상이 옵니다.

⚠ 경고

주행중 타이어가 펑크나면 당황하여 핸들을 놓치거나, 급브레이크를 밟거나, 급하게 핸들을 돌리면 불의의 사고를 당할 수 있습니다.

주차와 운전후의 조치

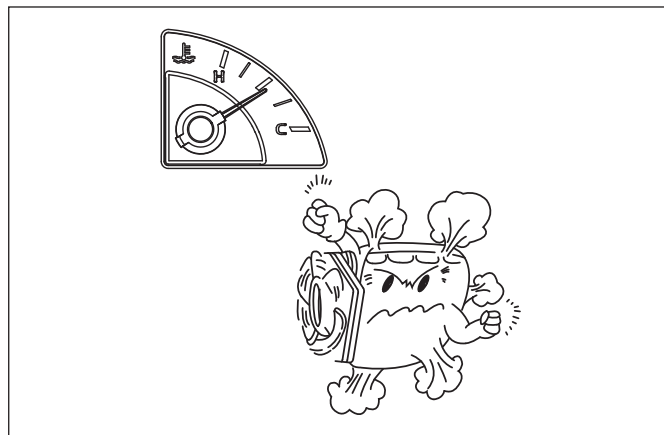

● 엔진의 정지와 주차

- 엔진이 과열기미가 보이면 차를 세우고 아이들링 회전으로 온도를 조절하여야 하며 엔진을 즉시 정지시키지 마십시오.
- 차를 주차시킬 때는 변속레버를 중립위치에 두고 주차 브레이크 레버를 당겨 고정시켰는지 확인 하십시오.

● 운전후 점검 정비

운전이 끝난 후에는 깨끗이 청소하고 아래사항을 점검하십시오.

- 운전중에 발견된 이상부위를 점검 조치하고 복잡한 정비를 요하는 사항은 가까운 당사 지정정비공장에서 점검 및 정비를 받으십시오.
- 차량의 각 부분을 점검 청소하고 손상, 누유 유무와 급유상태를 점검하십시오.

안전한 장소에 주·정차

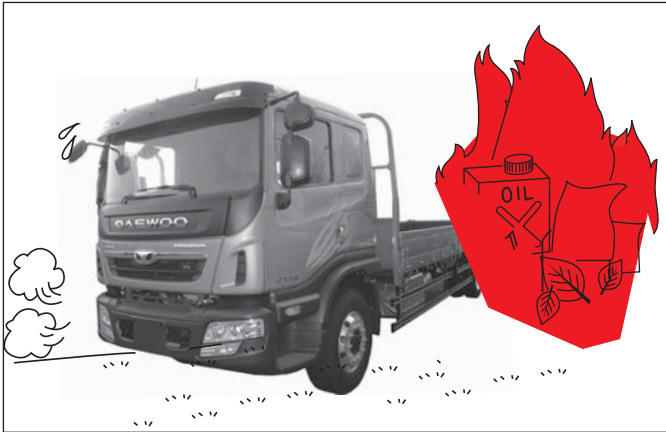

건초, 낙엽, 종이, 형겁 및 기름등과 같은 불이붙기 쉬운 물건이 있는 곳에는 주·정차하지 마십시오.

⚠ 경고

운행중 또는 운행후의 배기가스 정화장치 및 배기관은 고온 상태이므로 차량 주변에 불이붙기 쉬운 물질이 있으면 화재가 발생할 수 있으니 반드시 주변을 확인한 후 주·정차하십시오

울타리, 벽 등과 같은 장소에서는 배기가스가 닿지 않는 방향으로 차량을 주·정차하십시오.

정차 상태 작업시 주의 사항

⚠ 경고

정차 상태 작업시 배기관은 고온 상태가 되므로 차량 주변에 건초, 낙엽, 종이 및 기름 등과 같이 불이 붙기 쉬운 물질이 있으면 화재의 위험이 있으니 반드시 제거 및 주변 인 화물 여부(특히, 건초)를 확인한 후 작업을 하시기 바랍니다.

내리막길 주차시

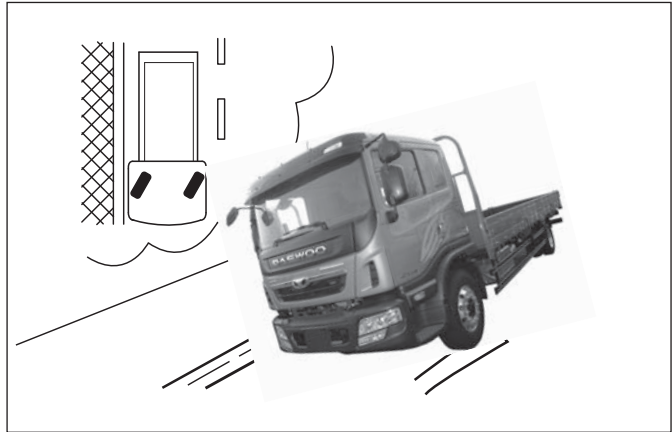

주차브레이크 레버를 당겨 고정시킨 다음 변속레버를 수동변속차량은 R 위치로, 자동변속차량은 N 위치로 이동시키십시오.

주

타이어에 고임목을 받치고 핸들을 돌려 타이어를 그림과 같이 최대한 벽쪽으로 돌려두면 더욱 효과적입니다.

오르막길 주차시

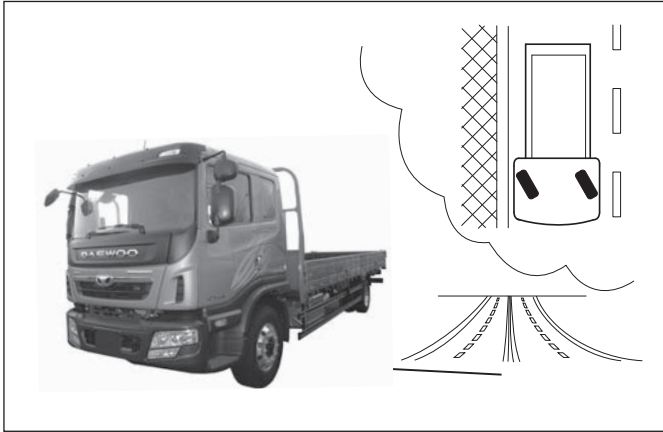

주차브레이크 레버를 반드시 당겨 고정시킨 다음 변속레버를 수동변속차량은 1단 위치로, 자동변속 차량은 N위치로 이동시키십시오.

주

타이어에 고임목을 받치고 핸들을 돌려 타이어를 그림과 같이 최대한 벽쪽으로 돌려두면 더욱 효과적입니다.

잠시 잠을 잘때는

운행중 피곤하여 차량에서 잠시 잠을 청할 때에는 시동을 정지시키십시오.

⚠ 경고

시동을 정지시키지 않으면 무의식중에 변속레버를 움직이거나 가속페달을 밟아 불의의 사고 또는 엔진과열로 화재가 발생될 수 있습니다.

⚠ 경고

만일 시동을 걸어 히터를 작동시킨 상태에서는 창문을 조금 열어 환기가 되게 하십시오. 밀폐 상태에서는 히터로 인해 실내의 산소량이 희박해져 호흡 장애가 발생하여 부상 또는 생명을 잃을 수 있습니다.

차량에서 떠날 때는

엔진을 정지시키고, 차내에 귀중품을 두지 마시고, 어린이는 데리고 내리신뒤 도어를 잠그십시오.

차량이동은 반드시 시동을 걸어서

⚠ 경고

엔진 정지상태로 차량을 이동시키면 브레이크 기능 저하로 불의의 사고를 당할 수 있습니다.

밀폐된 장소에 주.정차할 경우

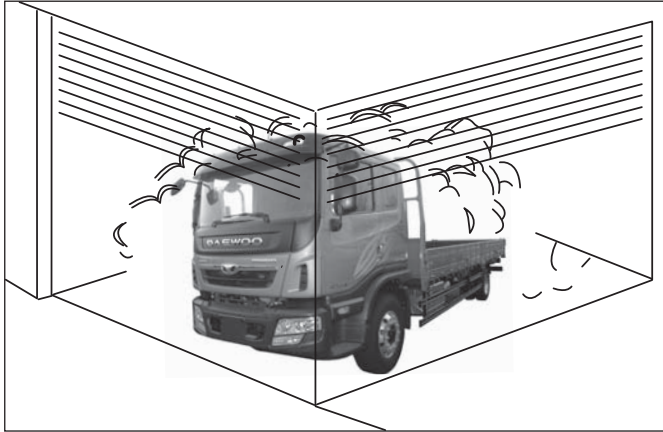

차고와 같이 환기가 잘 되지 않은 곳에서는 장시간 시동을 걸어서 마십시오.

⚠ 경고

밀폐된 곳에서 엔진시동을 건 상태로 장시간 머물러 있으면 배출가스에 중독되어 심각한 부상 또는 생명을 잃을 수 있습니다.

운전 방해 물건 적재 금지



인화성 물질이나 스프레이통을 절대로 차량 내부에 두지 마십시오.

⚠ 경고

화재 및 폭발의 위험이 있습니다.

운전자 발 밑 또는 플로어부에 물건을 두거나 너무 두꺼운 카펫을 깔지 마십시오.

⚠ 경고

브레이크 클러치 및 가속페달 조작이 방해되어 불의의 사고를 당할 수 있습니다.

차량 내부 금연

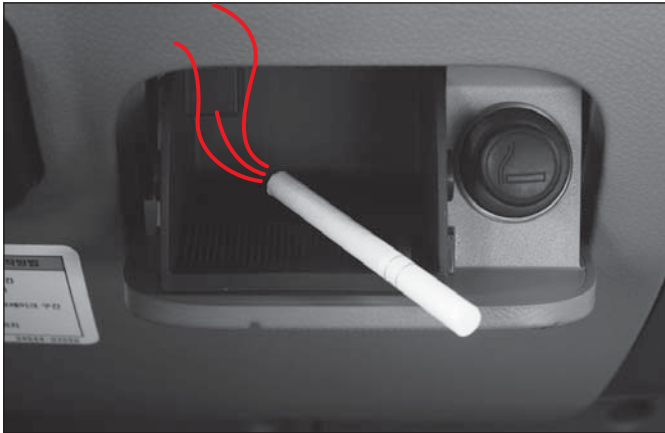

담뱃불, 성냥불 등을 확실하게 꺼서 재떨이에 넣으십시오.

⚠ 경고

확실히 끄지 않으면 화재가 발생할 수 있습니다.

주행중에는 흡연을 삼가하여 주십시오.

⚠ 경고

흡연으로 인해 운전이 방해가 되어 불의의 사고를 당할 수 있습니다.

⚠ 경고

담배꽂이를 창밖으로 버릴 경우 공기흐름으로 인해 적재함에 꽂초가 들어가 화재가 발생할 수 있습니다.

재떨이에 타기 쉬운 물질을 넣지 마십시오.

⚠ 경고

화재가 발생할 수 있습니다.

일회용 라이터를 차량 내부에 방치하지 마십시오.

⚠ 경고

여름철과 같이 햇볕이 뜨거운 계절에 일회용 라이터가 직사광선에 노출되면 폭발하여 화재를 일으킬 수 있습니다.

악세사리 부착 주의

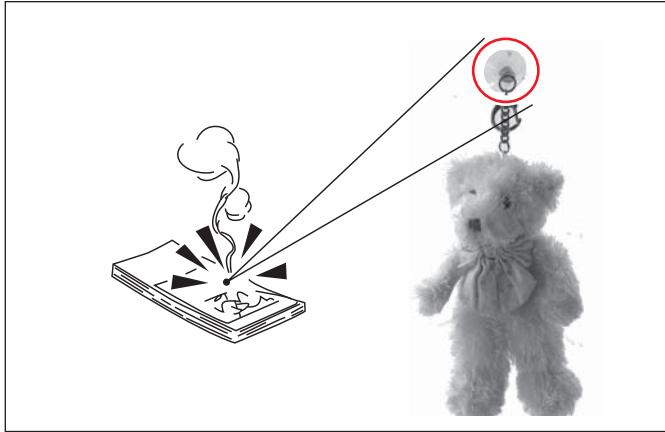

차량 유리에 악세사리등 불필요한 물건을 부착하지 마시고, 뒤쪽 유리에는 후방 시야를 가릴수 있는 크기의 악세사리는 올려놓지 마십시오.

⚠ 경고

악세사리가 운전자의 후방시야를 가려, 예기치 못한 사고를 당할 수 있습니다.

⚠ 경고

일부 악세사리는 태양빛에 노출되면, 돋보기와 같은 작용을 할 수 있으며, 이는 화재의 원인이 됩니다.

냉각수 점검시 각별한 주의

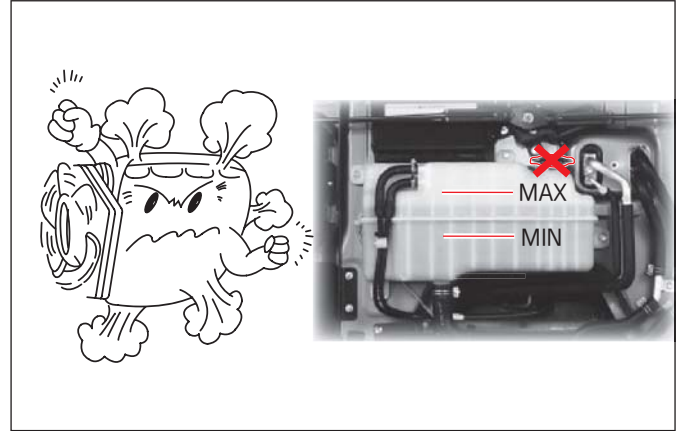

엔진이 뜨거울 때는 절대로 냉각수 보조탱크 캡을 열지 마십시오.

⚠ 경고

뜨거운 증기나 물이 분출되어 얼굴또는 신체 부위에 화상을 입을 수 있습니다.

반드시 규격부품 사용

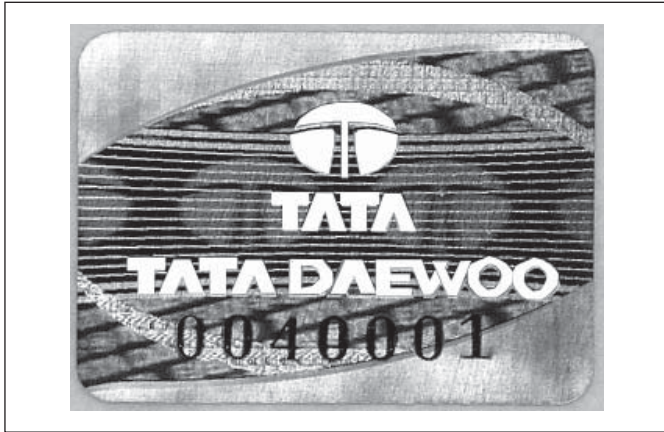

당사 순정품을 사용하여야 안전하고 최상의 성능이 유지될 수 있습니다.

⚠ 경고

비순정품을 사용하여 발생하는 손실에 대해서는 보증 또는 보상을 받으실 수 없습니다.

임의로 개조 금지

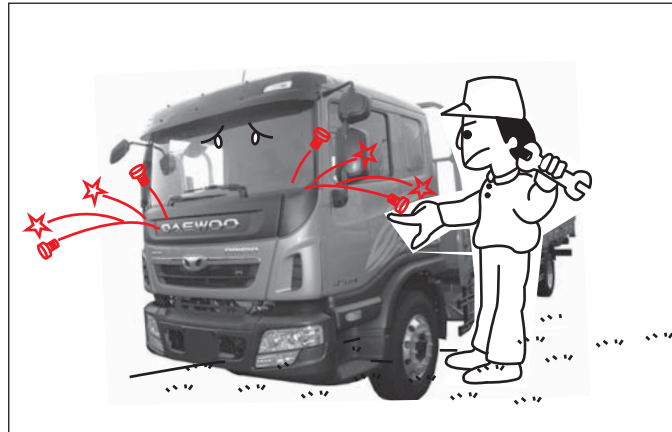

각종 전기 및 전자장치를 임의로 개조하지 마십시오.

⚠ 경고

퓨즈는 반드시 규정 용량의 규격품을 사용하시고 차량의 배선을 변경 및 개조하지 마십시오. 화재의 원인이 됩니다.

⚠ 경고

임의로 원격시동장치를 장착하지 마십시오. 오작동 될 경우에는 시동이 걸리지 않아 배기가스 관련장치 및 엔진관련 부품이 손상되거나 화재가 발생될 수 있습니다.

⚠ 주의

컬러유리로 교환을 삼가하십시오. 차량 출고 후 컬러유리 등으로 변경 장착할 경우 누수 등의 문제가 발생할 수 있습니다.

⚠ 주의

규격외 타이어 및 휠 사용을 삼가해 주십시오. 규격이외의 사양을 장착하게되면 핸들이 무거워지며, 연료소비 과다, 제동성능 저하 및 고속주행시 핸들 떨림 등으로 인해 타이어 편마모가 발생될 수 있습니다.

엔진룸 및 차량 작업시 주의

냉각팬의 고속 회전부 및 배기 계통의 고열부를 주의하십시오.

⚠ 경고

냉각팬이 고속회전하므로 신체부위에 손상을 입을 수 있습니다.

⚠ 경고

화재 예방을 위하여 배기 계통의 고열부에는 연료, 인화물질 등을 멀리하여 주십시오.

⚠ 경고

배기 계통의 고열부 및 배기가스에 의한 신체부위에 화상을 입을 수 있습니다.

흡기 계통은 폐구간

흡기계통은 흡입구 이외의 부분을 폐구간으로 구성하십시오. (정품사용)

⚠ 경고

흡기계통이 폐구간이 되지 않으면 엘리먼트 수명 및 엔진 성능이 저하됩니다.

프레임 용접 및 구멍 가공

⚠ 주의

프레임 용접 및 구멍 가공시 다음과 같은 요소들을 주의하도록 하십시오.

- 용접시 배터리 및 ECU 등 각종 전자 장치를 분리하십시오.
- 차량 사용 목적에 부적합한 용접 및 구멍 가공은 절대 삼가 하여 주십시오.
- 출고된 차량에 대해 차량 사용 목적에 요하다고 판단되는 경우, 구멍은 다음 표(yy)와 그림(xx)에 명기한 바와 같이 프레임 측면에만 가공하여 주십시오.
- 용접선은 길이 방향으로 30~50mm이내이어야 하고, 측면 면 끝단에서 1/4 H의 빗금친 구간을 침범하지 마십시오.

표yy. 프레임 구멍 가공시 규제사항

차종	a	b	c
중형트럭	ø20이하	1/4H이상	40이상

a: 구멍직경, b: 절곡부 규제부,
c: 구멍외곽거리, H: 프레임높이

- 프레임의 플랜지 부위에는 절대 홀을 추가할 수 없습니다. 프레임 균열에 직접적인 원인이 됩니다.
- 구멍 가공시 가스용접으로 구멍을 가공하지 말고 반드시 드릴을 사용하여 주십시오.
- 서브 프레임 장착시 사시 프레임에 반드시 볼트를 체결하여 주십시오.

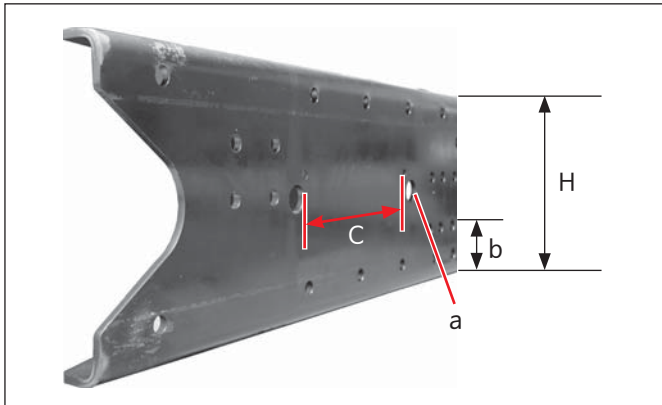

그림xx. 프레임 용접 및 구멍 가공시 규제범위

차량 자세

캡 또는 적재함의 좌, 우 높이 차이가 약 20mm 정도 발생할 수 있습니다. 이는 차량 서스펜션 허용공차에 의해 나타나는 것으로, 차량의 기능, 성능상의 문제가 없으므로 안심하고 운행하시기 바랍니다.

적재함 사용시 주의



적재함을 개방한 상태로 주행금지

주행전 적재함의 게이트가 완전히 닫혔음을 반드시 확인하여 주십시오.

⚠ 경고

- 차량의 과적은 금물입니다. 적정량의 물건만을 싣도록 하십시오.
- 운전자가 과적을 하게 되면 타이어파손, 조향능력 둔화, 브레이크 성능저하와 불의의 사고를 당할 수 있습니다.



적재함의 확실한 고정

- 차량 적재함 상태를 철저히 점검하여 화물이 낙하하지 않도록 확실 하게 고정하십시오.
- 화물차가 급제동을 하게되면 화물차의 특성상 화물이 앞으로 쏠려 캡내부로 침범하게 되어 안전사고의 원인이 될 수 있습니다. 특히 날카로운 화물, 철판 등의 적재시 불의의 사고를 당하지 않도록 확실하게 고정하십시오.

⚠ 주의

정해진 적재중량 또는 적재 용량을 초과하여 짐을 싣고 운행하는것을 금지하여 주십시오.



적재함 승차 운행 금지

화물차 적재함은 사람이 타는 곳이 아니기 때문에 사람들을 적재함에 태우고 운행하지 마십시오.

⚠ 경고

적재함은 아무런 안전 장치가 없어 대형 교통 사고로 이어질 위험이 많으며 사고가 발생하면 대형 인명 피해가 발생함으로 주의해야 합니다.

적재함에 오르내릴때 주의



⚠ 경고

적재함에 오르내릴 때에는 지정된 발판을 사용하시기 바랍니다. 지정된 발판 이외에 다른 부분을 밟게 되면 차량 손상 및 불의의 사고를 당할 수 있으므로 주의하십시오.

리어게이트 사용시 주의

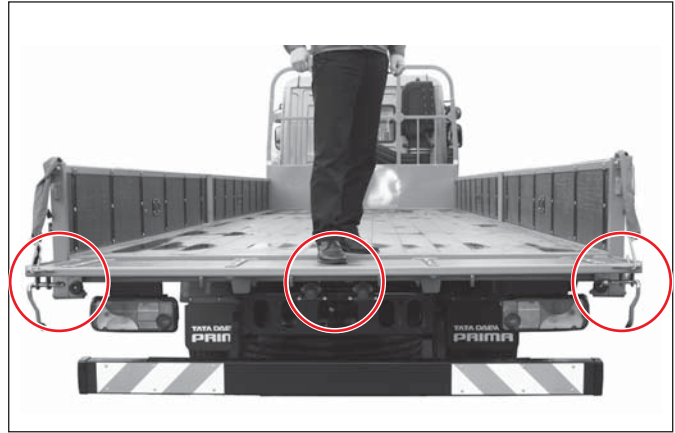

화물 적재함의 리어게이트를 수평으로 연 상태에서 작업할 경우에는 게이트 체인을 확실히 고정하십시오.

⚠ 주의

게이트위에 올라서서 작업을 하지 마십시오. 체인이나 게이트의 파손과 미끄러짐으로 인하여 부상을 입을 수 있습니다.

노약자, 유아, 어린이 탑승시

- 차안에 유아, 어린이, 노약자만을 남겨 두는 일이 없도록 하십시오. 유아나 어린이가 차량 내부 장치를 만지게 되면 사고로 이어질 수 있습니다. 또한 여름철에는 도어 및 윈도우를 닫아 놓으면 실내의 온도가 높아져 질식할 수 있습니다.
- 어린이가 시동키 및 차량 실내 장치를 함부로 조작하지 못하게 하십시오. 차량 고장 및 사고의 원인이 될 수 있습니다.

과로 운전 및 음주 운전 금지

- 장시간 운전은 위험하오니 삼가하십시오. 휴식을 취하지 않고 장시간 운전할 경우 졸면서 운전하게 되고 사고를 유발합니다. 안전을 위해 2시간 마다 휴식을 취하십시오.
- 음주 운전을 하지 마십시오. 음 주 를 하신 상태에서는 판단력이 흐려져 안전운전을 할 수 없습니다. 또한 상대 차량 탑승자의 생명을 위협에 빠뜨리는 위법행위입니다.

창문밖으로 신체 일부 내밀지 말 것

운행 중 또는 정차 중 창문 밖으로 신체의 일부를 절대로 내밀지 마십시오. 지나가는 차량이나 외부의 장애물에 의해 부상을 입을 수 있습니다.

테일게이트 및 도어가 열린 상태로 주행 금지

- 테일게이트가 열린 상태에서 주행하지 마십시오. 열린 상태로 주행하면 배기가스가 차량내로 유입되어 가스 중독을 유발할 수 있습니다.
- 테일게이트가 열린 상태에서 주행하면 실내의 물건이 차량 밖으로 이탈되어 사고를 유발할 수 있습니다.
- 도어가 열린 상태에서 주행하면 차내에 승차자가 차량에서 떨어져 심각한 부상을 입을 수 있습니다.
- 주행시에는 반드시 도어가 잠겨진 상태에서 주행하십시오. 무의식적으로 또는 미숙한 어린이의 조작으로 도어 손잡이를 조작하여 도어가 열리면 심각한 사고 위험에 처할 수 있습니다.

소화기 적재

화재를 대비해 소화기를 준비하십시오. 항상 사용가능한 상태로 유지하시고, 사용방법을 충분히 숙지하십시오. 자세한 내용은 소화기 표면의 라벨을 참조하십시오.

정기점검의 생활화

항상 점검주기에 따라 차량을 점검하시고 해당부품을 교환한 후 교환내용 및 일자를 기록하십시오.

2. 좌석 및 승객 보호 시스템

- 안전벨트 2-2
- 안전벨트 착용 지시등 2-3
- 안전벨트 착용법 2-4
- 앞좌석 시트 조정 장치 2-7
- 침대(베드)-슬리퍼 캡 적용차량 2-16

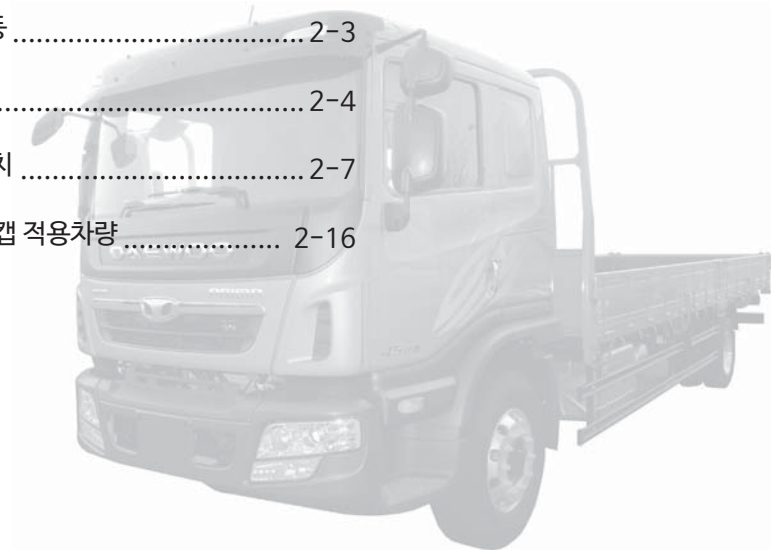

1단원

2단원

3단원

4단원

5단원

6단원

7단원

8단원

9단원

10단원

11단원

12단원

13단원

14단원

안전벨트

승객보호용 안전장치

승객 보호용 안전장치 개발을 위해 오랜시간의 실험과 연구를 통해 승객의 안전을 위해서 모든 관심과 노력을 기울여 왔습니다.

본 차량은 국내 안전 법규를 준수하였으며 관련장치 및 부품들은 안전기준을 통과하여 인증을 받았습니다.

이러한 안전 기준은 차량에 포함된 안전벨트, 좌석, 안전유리와 기타 여러가지 것들을 포함하고 있습니다.

차량 충돌사고시 승객을 보호할 수 있는 장치는 좌석에 장착된 안전벨트가 있습니다.

안전벨트는 안전장치중 가장 기본적이고 중요한 부분으로 운전자와 승객들이 안전벨트를 착용하였을 때에만 보다 심각한 상황으로부터 보호를 받을 수 있습니다.

반드시 안전벨트를 착용

안전벨트를 착용하면 충돌사고시 승객을 붙잡아 주어, 사고시 승객이 차 밖으로 튕겨져 나가는 것을 방지해 주며, 머리카 다른 신체 부위가 자신의 앞 에 있는 인스트루먼트 패널 또는 시트와 부딪치는 것을 최소화 하여 심각한 부상이나 생명을 잃을 수 있는 상황에서 가능한 승객을 보호하여 줍니다.

차량 충돌시 안전벨트를 착용하지 않으면 차량이 받은 충돌 에너지를 승객도 받게 됩니다. 이는 마치 콘크리트 벽에 자신이 차량이 주행하는 속도로 달리다 부딪치는 것과 동일합니다. 그러나 안전벨트를 착용하면 안전벨트가 충격을 상당부분 흡수하여 줍니다.



경고

안전벨트는 국내 도로교통법에 의해 고속도로에서는 모든 탑승자가, 기타 일반도로에서는 운전자 및 조수석 탑승자에 한하여 안전벨트를 착용하게 되어 있습니다.



경고

만일 안전벨트를 착용치 않은 상태에서 운행중 사고가 발생하여 부상이나 생명을 잃을 경우에는 확실한 법적보장을 받을 수 없습니다.



경고

어린이, 임산부, 부상자 및 정신장애 지체자도 안전벨트를 착용해야 합니다. 안전벨트를 착용하지 않으면 심각한 부상이나 생명을 잃을 수 있습니다



경고

안전벨트 착용법 및 시트 조작법에 대한 내용은 본 책자에 자세히 설명되어 있습니다. 제공된 모든 내용을 반드시 숙지하시기 바랍니다.



경고

안전벨트가 모든 경우의 사고 발생시에 탑승자를 완벽하게 보호해주지 못합니다. 다만 심각한 피해 상황의 정도를 감소시켜 줌을 반드시 숙지하시기 바랍니다.



경고

안전벨트는 1인용으로 2인이 함께 사용할 수 없습니다. 만일 2인이 함께 사용하게 되면 안전벨트에 의한 보호를 받을 수 없습니다.

안전벨트 착용 지시등

⚠ 경고

안전벨트에 별도의 보조장치를 장착하면 안전벨트의 보호 효과가 감소되므로 안전벨트에는 어떠한 보조장치도 부착하지 마십시오.

⚠ 경고

수시로 안전벨트 및 관련부품들을 점검하여 손상 또는 정상 작동 여부를 확인하시고 이상이 발견되면, 즉시 당사 정비망에서 점검을 받으시기 바랍니다.

⚠ 주의

충돌사고 차량에 사용되었던 안전벨트는 늘어나거나 손상된 것이 눈에 보이지 않더라도 교환하여 주십시오. 안전벨트가 정상적으로 작동하지 않을 수 있습니다.

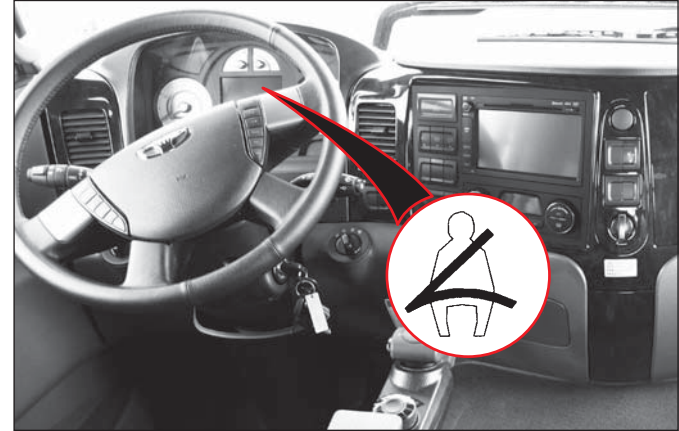

시동스위치 “ON” 위치에서 안전벨트 착용지시등이 점등되며, 운전석 안전벨트를 착용하면 소등됩니다.

⚠ 주의

안전벨트 착용지시등이 계속 점등 또는 소등된다면, 당사 정비망에서 점검을 받으시기 바랍니다.

안전벨트 착용법

3점식 안전벨트



앞좌석 양쪽에는 3점식 안전벨트가 장착되어 있습니다.

다음과 같은 순서로 착용하시기 바랍니다.

- ① 운전자는 안전벨트를 착용하기전에 운전하기 편안한 자세로 시트의 위치를 조정하십시오.
- ② 안전벨트 고리부분을 잡고 위 벨트가 어깨와 가슴 부위를 지나도록 잡아당겨 벨트고리를 “딸깍” 소리가 나도록 버클에 끼우십시오. 이때 아래벨트가 골반부위를 지나도록 하십시오.



⚠ 경고

안전벨트의 위쪽 벨트가 늑골 또는 목부위나 아래벨트가 복부를 지나가면 충돌사고시 벨트에 의해 전달된 충격에너지로 인해 심각한 부상을 당할 수 있으니 반드시 위쪽벨트는 어깨와 가슴부위를, 아래벨트는 골반부위를 지나도록 하십시오.

- ③ 고리가 버클에 확실하게 끼워졌는지 고리를 당겨서 확인하십시오.

⚠ 경고

절대로 벨트를 느슨하게 착용하지 마십시오. 안전벨트의 보호 효과가 감소됩니다.

안전벨트를 풀 때는 버클의 적색버튼을 눌러 주십시오.

앞좌석 안전벨트 높이 조절(운전석)



앞좌석 안전벨트는 벨트 높이를 조정할 수 있도록 되어 있습니다.

다음과 같은 순서로 조정하시기 바랍니다.

- ① 안전벨트를 착용하십시오.
- ② 안전벨트 조정버튼을 잡아당긴 상태에서
- ③ 안전벨트 높이를 조정하시기 바랍니다.

⚠ 경고

잘못 조정된 안전벨트 높이는 충돌 사고시 안전벨트의 효과를 감소시킵니다.

임산부의 안전벨트 착용

임산부도 안전벨트를 착용하셔야 합니다.

⚠ 경고

임산부가 안전벨트를 착용치 않으면 더욱 심각한 부상을 당할 수 있으며, 안전벨트 착용 시에 더욱 특별한 주의가 필요합니다. 임산부는 반드시 3점식 안전벨트를 착용하여야 하며, 아래쪽 벨트는 태아를 피해 가능한 골반 아래쪽을 지나도록 착용하셔야 합니다.

주

임산부가 운전을 해도 좋은지, 운전시 안전벨트를 착용하는 것이 어떠한 영향을 미치는지에 대해 상세한 사항은 의사에게 문의하십시오.

핸들 및 페달 조작이 편하도록 시트의 위치를 조정하십시오.

⚠ 경고

주행중 시트를 조정하면 불의의 사고를 유발시킬 수 있습니다. 시트는 반드시 운행전에 조정하여 주시기 바랍니다.

⚠ 경고

주행중 시트가 갑자기 움직이면 불의의 사고를 당할 수 있으므로 시트 조정후에는 시트가 확실하게 고정되었는지를 확인하시기 바랍니다.

2점식 안전벨트 *



앞좌석 중앙에는 2점식 안전벨트가 장착되어 있습니다.

다음과 같은 순서로 착용하시기 바랍니다.

1. 운전자는 안전벨트를 착용하기 전에 편안한 자세로 시트의 위치를 조정하십시오.
2. 플레이트(①)의 끝부분을 잡으신 후, 복부 밑으로 당겨 주십시오.

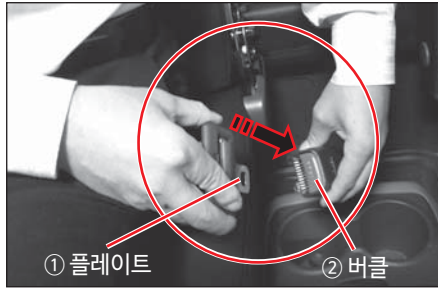

3. 플레이트 (①) 를 잡고 2 점 식 용 중앙(CENTER)버클(②)에 “딸깍” 소리가 날 때까지 끼우십시오. 안전벨트가 꼬이지 않았는지 확인하십시오.

⚠ 경고

안전벨트를 착용하신 후에는 안전벨트가 완전히 체결되었는지 손으로 안전벨트를 세게 당겨 확인하십시오.

4. 안전벨트의 남은 부분을 잡고, 안전벨트가 복부 아래 골반 부분을 편안히 눌러 줄때까지 당겨 주십시오. 승객에 알맞도록 벨트를 길거나 짧게 할 필요가 있을 경우, 플레이트의 벨트 각도를 바로 세우고 당겨주십시오.

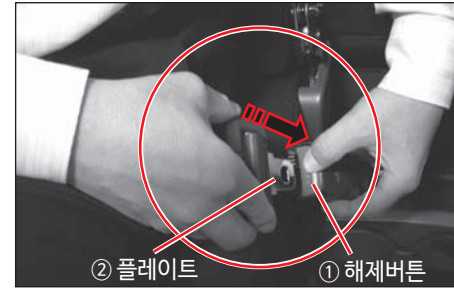

5. 안전벨트는 반드시 복부아래 골반 부분에 착용하십시오.
6. 착용 후에는 벨트가 꼬이지 않았는지 느슨하지 않고 잘 맞는지 확인하십시오.

⚠ 경고

안전벨트를 허리 부분이 아닌 골반 부위를 지나도록 착용하십시오. 안전벨트를 골반 부분에 확실하게 착용하지 않으면, 충돌시 복부 파열 등 불의의 사고를 당할 수 있습니다.

7. 버클에 있는 해제 버튼(①)을 눌러 플레이트(②)를 탈거하십시오.



에어서스펜션 시트 명칭

- (1) 슬라이더 레버
- (2) 댐퍼 감쇄력 조절 레버
- (3) 높이조정 레버
- (4) 열선 스위치
- (5) 등받이 각도조정 레버
- (6) 상단 등받이 에어팩 조정 스위치
- (7) 하단 등받이 에어팩 조정 스위치
- (8) 옆구리 지지 에어팩 조정 스위치
- (9) 상단 등받이 에어팩
- (10) 하단 등받이 에어팩
- (11) 옆구리 지지 에어팩
- (12) 쿠션 슬라이드조정 레버
- (13) 쿠션 틸트조정 레버
- (14) 팔걸이 각도 조정 노브
- (15) 자동변속기 스테이*
- (16) 통풍 시트*
- (17) 통풍 스위치(계기판 우측 하단에 장착)*

에어스펜션 시트 작동 요령

- (1) 슬라이더 레버 : 시트를 전방 또는 후방으로 이동시킬경우 사용하십시오.
- (2) 댐퍼 감쇄력 조절 레버 : 시트 내부 쇼바의 감쇄력을 부드럽게 또는 딱딱하게 조절하여 도로조건에 따라 만족스런 승차감을 유지할수 있습니다.
- (3) 높이 조정 레버 : 운전자의 체형에 맞도록 시트높이를 조정합니다.
- (4) 열선 스위치(통풍 시트 미적용) : 스위치를 조작하면 시트쿠션과 등받이 부위를 따뜻하게 덤힐 수 있습니다. 스위치를 올리면 (ON) 시트가 덥혀지고, 내리면 (OFF) 작동이 중지됩니다.
 - 바이메탈 작동온도
30±3℃ : ON 40±3℃ : OFF
- (5) 등받이 각도조정 레버 : 운전자의 체형에 맞도록 등받이 각도를 조정합니다.
- (6) (7) (8) 상단, 하단 등받이 및 옆구리 에어팩 조정 스위치 : 운전자가 시트에 앉아서기체형에 맞도록 조절할 경우 사용합니다.
 - (6) 번 스위치 작동요령 : (9)번 에어팩에 에어를 공급할 경우 상방작동, 에어배출시 하방작동
 - (7) 번 스위치 작동요령 : (10)번 에어팩에 에어를 공급할 경우 상방작동, 에어배출시 하방작동
 - (8) 번 스위치 작동요령 : (11)번 에어팩에 에어를 공급할 경우 옆구리 지지, 에어배출시 옆구리 지지 해제
- (12) 쿠션 슬라이드 조정 레버 : 운전시 또는 휴식시 쿠션만 전.후로 조정이 필요시 사용합니다.

- (13) 쿠션 틸트조정 레버 : 운전자의 체형에 맞추어 쿠션의 선단부의 각도 조정시 사용합니다.
 - 각도 조정범위
상방 : 5° ± 1° 하방 : 5° ± 1°
- (14) 팔걸이 각도조정 노브 : 팔걸이의 각도를 조정하여 편안하게 사용하십시오.
- (15) 자동변속기 스테이* : 자동변속기 차량에 장착되어 있습니다.
- (16) 통풍 시트* : 통풍 스위치를 조작하여 시트 쿠션과 등받이 부위를 시원하게 사용할 수 있습니다.
- (17) 통풍 스위치(계기판 우측 하단에 장착)* : 통풍 스위치를 1단, 2단으로 조작하여 사용하십시오.
 - 열선스위치(통풍 시트 적용시) : 열선 위치로 스위치를 돌리면 시트가 덥혀지고, OFF하면 작동이 중지됩니다.

슬라이더 레버



슬라이더 레버를 위로 당긴 상태에서 시트를 앞, 뒤로 이동시켜 조정하십시오.

댐퍼 감쇄력 조절 레버



시트 내부 쇼바(Damper)의 감쇄력을 부드럽게(Soft) 또는 딱딱하게(Firm) 조절하여 도로 조건에 따라 승객이 만족스러운 승차감을 유지할 수 있습니다.

⚠ 주의

감쇄력을 딱딱하게(Firm) 조절하면 시트를 고정하는 것과 같아집니다. 그리고 감쇄력을 딱딱하게(Firm) 조절하면 높이 조정과 퀵다운(Quick Down)이 원활하게 작동되지 않습니다. 따라서 감쇄력을 부드럽게(Soft) 조정 후 높이를 조정하십시오.

높이조정 레버



시트 좌석 옆면에 있는 레버를 아래 위로 조정하여 시트의 높낮이를 알맞게 맞추어 사용하십시오.

⚠ 경고

운전자가 주행중에 시트 높이를 조정하면 불의의 사고를 유발시킬 수 있습니다. 시트높이는 운행전에 조정하여 주시기 바랍니다.

열선 스위치(통풍 시트 미적용시)



ACC 전원 이상에서 열선 스위치를 조작하면 시트 쿠션과 등받이 부위를 따뜻하게 덥힐 수 있습니다.

스위치를 올리면(ON) 시트가 덥혀지고, 스위치를 내리면(OFF) 작동이 중지됩니다.

• 바이메탈 작동 온도

30 ± 3℃ : ON

40 ± 3℃ : OFF

열선 스위치(통풍 시트 적용시)



ACC 전원 이상에서 열선 스위치를 조작하면 시트 쿠션과 등받이 부위를 따뜻하게 덤힐 수 있습니다.

열선 위치로 스위치를 돌리면 시트가 덤혀지고, 스위치를 OFF하면 작동이 중지됩니다.

등받이 각도조정 레버



시트 옆면의 레버를 위로 당긴 상태에서 등받이 각도를 조정한 후 레버를 놓으십시오.

⚠ 경고

운전자가 주행중에 시트등받이 각도를 조정하면 불의의 사고를 유발시킬 수 있습니다. 시트등받이 각도는 운행전에 조정하여 주시기 바랍니다.

⚠ 경고

시트등받이를 과도하게 뒤로 기울이면 안전벨트에 의한 보호 효과가 감소됩니다. 충돌 사고시 안전벨트 밑으로 몸이 미끄러져 큰 부상 또는 생명을 잃을 수 있으므로 항상 시트등받이를 바로 세우고 (등받이와 언더쿠션이 이루는 내각이 약 90~100°) 바른 자세로 앉으십시오.

상단 등받이 에어팩 조정 스위치



운전자의 체형에 맞게 등받이 높낮이를 조정하여 사용하십시오. 상단 등받이 에어백 조정 스위치를 누르면 에어가 공급되어 등받이를 지지해 줍니다.

하단 등받이 에어팩 조정 스위치



운전자의 체형에 맞게 등받이 높낮이를 조정하여 사용하십시오. 하단 등받이 에어백 조정 스위치를 누르면 에어가 배기되어 등받이의 높이를 낮추어 줍니다.

옆구리 지지 에어팩 조정 스위치



운전자의 체형에 맞게 옆구리 지지를 조정하여 사용하십시오. 상단을 누르면 에어가 공급되어 옆구리를 지지해주고 하단을 누르면 에어가 배기되어 옆구리의 지지를 해제합니다.

쿠션 슬라이드 조정 레버



조정레버를 위로당긴 상태에서 쿠션을 앞, 뒤로 이동시켜 조정하십시오.

쿠션 틸트 조정 레버



조정 레버를 위로 당긴 상태에서 쿠션 끝단부에 힘을 주면서 상, 하 각도를 체형에 맞도록 조정하십시오.

각도 조정범위 : 상방 $5^{\circ} \pm 1^{\circ}$

하방 $5^{\circ} \pm 1^{\circ}$

팔걸이 각도조정 노브



밑면의 다이얼을 좌, 우로 돌려서 팔걸이의 각도를 조정하여 편안하게 사용하십시오.

⚠ 주의

주행중에 팔걸이 각도조정 노브를 사용하면 변속장치 조작에 방해가 됩니다.

자동변속기 스테이*



자동변속기 차량에 장착되어 있으며, 운행시 변속할때 사용하십시오.

- 정차 상태에서 자동변속기 스테이를 위로 올리면 암레스트와 동시에 회전하여 침대(베드)로 이동하기가 용이합니다.
- 내릴 때는 자동변속기 스테이를 먼저 내린 후 암레스트를 내려주십시오.

⚠ 경고

주행중 자동변속기 스테이와 암레스트를 회전할 경우에는 불의의 사고를 당할 수 있으니 회전을 삼가하여 주십시오.

⚠ 주의

자동변속기 스테이를 무리한 힘을 가해서 눌렀을 경우에는 파손될 수 있으니 주의하여 주십시오.

통풍 시트*



운전자가 통풍 스위치를 사용하여 쾌적한 운행 조건을 만들어 주십시오. 통풍 스위치를 조작할 경우 시트 쿠션과 등받이 부위를 시원하게 하실 수 있습니다. 스위치를 1단으로 돌리면 작동이 시작되며 2단으로 돌리면 최대의 풍량을 얻을 수 있습니다.

침대(베드)-슬리퍼 캡 적용차량

침대(베드)-슬리퍼 캡 적용차량

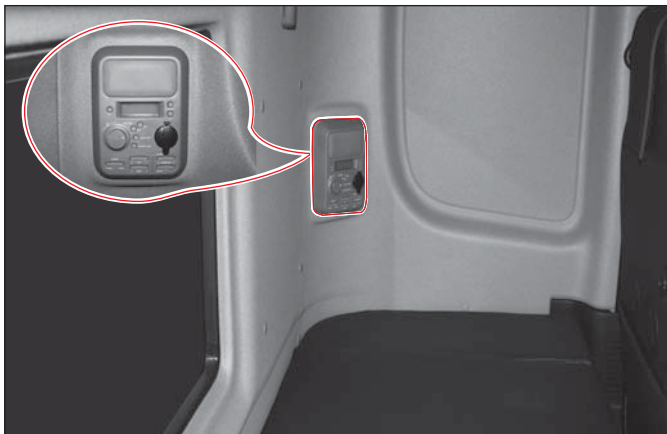

자동차가 이동중이나 작업시 움직이고 있을 때에는 절대로 침대(베드)를 사용하지 마십시오.

⚠ 경고

자동차가 움직이고 있는 도중에 급정거, 급출발 또는 갑작스런 사고등 긴급한 상황이 나 심한 움직임이 발생시 침대(베드)를 사용하고 있는 승객이 침대에서 떨어지거나 부딪혀 부상 또는 사고로 위험할 수 있으나 자동차가 이동중이거나 작업시 움직이고 있을 때에는 절대로 침대(베드)를 사용하지 마십시오.

침대(베드) 히터

조수석 시트의 등받이를 젖히면 베드와 거의 일체가 되어 넓게 이용 가능합니다. 베드의 온도는 온도조절기로 조절이 가능합니다.

⚠ 주의

1. 본제품은 자동차 전용으로 다른 용도의 목적으로 사용하시면 안됩니다.
2. 베드 사용시 온도조절기의 조절스위치를 "ON"에 위치시킨 후 표시등이 켜져 있는지 확인하십시오.
3. 베드 사용 20~30분전 담요등으로 표면을 고르게 덮은 후 베드를 작동시켜 주시면 더욱 따뜻한 베드를 이용할 수 있습니다.
4. 온도조절기의 조절범위는 30~60° (±5°)사이 입니다.
5. 8시간 연속 사용시 배터리 방전의 원인이 될 수 있으니, 장시간 사용시 반드시 시동을 켜 상태에서만 사용하십시오.
(배터리 저전압 감지회로가 내장되어 있어 배터리 전압이 낮으면 정상적인 동작을 안할 수도 있으니 일정시간 사용 후 시동을 켜서 배터리를 반드시 충전하십시오.)
6. 주위 온도 30° 이상일때는 가열이 되지 않을 수도 있습니다.
7. 날카로운 물건 등으로 베드 표면에 이상이 생겼을 경우 가까운 정비소에서 점검을 받으십시오.
8. 베드의 열선이 있는 표면에 오염이 있거나 찢어진 경우에는 절대 사용을 금합니다.
9. 온도 조절기는 충격에 약하므로 주의하시고, 다이얼을 무리하게 돌리지 마십시오.
10. 사용하지 않을 때에는 반드시 전원을 끄십시오.

주

- 침대(베드) 히터는 운전석 후방에 장착된 침대(베드) 컨트롤 모듈로 사용합니다.
- 자세한 내용은 별도로 공급하는 디젤차량 보조 난방기용 디지털 온도조절기 취급 설명서를 참조하십시오.

⚠ 경고

- 온도조절기(Controller)를 발로 밟거나 충격을 주지 않도록 주의해야 합니다.
- 열선 침대 위에 두꺼운 이불이나 요를 깔아 놓고 사용하지 않아야 합니다.
 - 열선 침대에서 발생한 열이 축적되면서 내부온도가 과열되어 화재가 발생 할 수 있습니다.
- 라텍스 재질의 침구와 함께 사용하지 않아야 합니다.
 - 라텍스는 열에 약하고 인화성이 높아 함께 사용할 경우 화재 위험이 있습니다.
- 접어서 사용하지 않아야 합니다.
 - 접어서 사용하면 내부에 있는 전선이 끊어지거나 합선되어 과열로 인한 화재의 위험이 있습니다.
- 열선 침대에 부분적으로 많은 힘을 주어서는 안됩니다.
 - 내부에 있는 전선이 끊어지거나 합선 되어 과열로 인한 화재의 위험이 있습니다.
- 제품 표면에 물을 쏟은 경우 가능한 한 빨리 물기를 제거한 후 사용해야 합니다.
 - 전기장판 속에 물이 들어가서 전원부에 닿으면 감전 또는 누전의 원인이 되기도 하므로 주의해야 합니다.
- 제품이 작동되지 않을 경우 임의로 제품을 분해하지 마시고 A/S를 받은 후 사용해야 합니다.

3. 개폐 장치

- 차량 개폐 장치의 위치 및 명칭 3-2
- 도어의 개폐 3-4
- 중앙도어 잠금장치의 개폐 3-5
- 파워 윈도우 스위치(원터치식)의 개폐 3-6
- 앞 점검 판넬 개폐 3-7
- 연료 주입구 개폐 3-10
- 요소수용액 주입구 개폐 3-11
- 적재함의 개폐 3-12
- 범퍼 스텝 3-14
- 실외 사물함 개폐(슬리퍼 캡 적용차량) 3-15
- 차량 개폐 장치 사용시 주의 및 경고 3-17



1단원
2단원
3단원
4단원
5단원
6단원
7단원
8단원
9단원
10단원
11단원
12단원
13단원
14단원

차량 개폐 장치의 위치 및 명칭

도어 열림 레버

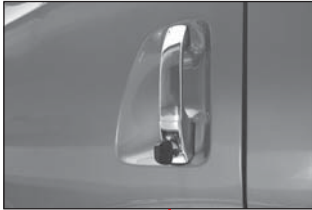

실외 사물함(슬리퍼 캡)

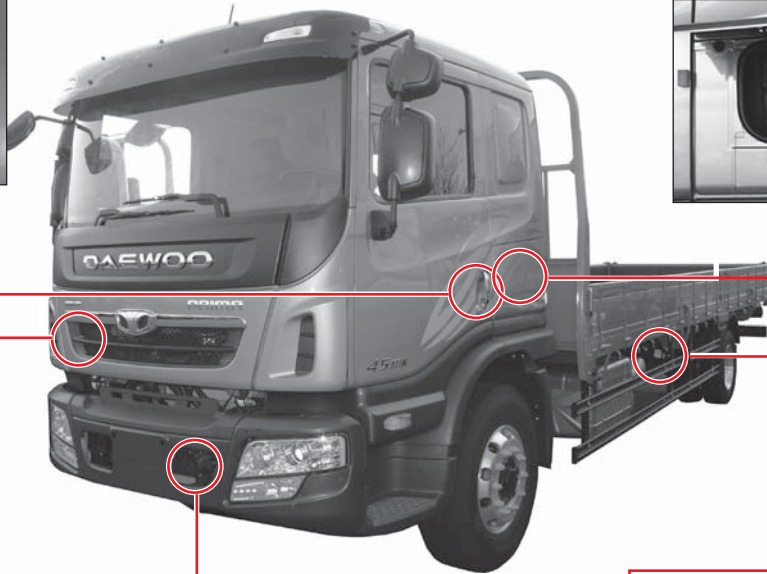

앞 점검판일 고정해제 레버



범퍼 스텝



연료 주입구

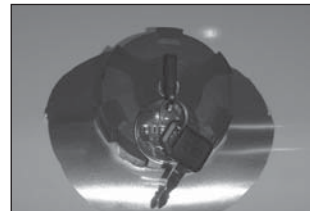

요소수용액 주입구



※ 사양에 따라 개폐 장치의 위치 및 형상이 다를 수 있습니다.

실외 사물함 열림 레버(슬리퍼 캡)



윈도우 개폐 스위치, 도어 열림 레버



앞 점검판넬 열림 레버



도어 잠금/해제 노브



리어 게이트 열림 레버



※ 사양에 따라 개폐 장치의 위치 및 형상이 다를 수 있습니다.

도어의 개폐

도어의 개폐



1) 도어의 잠금과 열림

키를 사용하여 운전석 및 조수석 도어를 잠그고 열 수 있습니다. 키를 시계방향으로 돌리면 열리고 반시계방향으로 돌리면 잠깁니다.

주

키를 실내에 놓고 도어를 잠그는 것을 방지하기 위해, 차량 밖에서 운전석 도어를 잠글 때는 키를 사용하여야만 잠글 수 있도록 되어 있습니다.

⚠ 경고

어린이나 애완동물을 차안에 두고 떠나지 마십시오. 차량 실내 온도는 실외 온도보다 빠르고 더 높게 상승하기 때문에 심각한 부상이나 생명을 잃을 수 있습니다.

⚠ 경고

어린이가 탑승한 상태에서 시동스위치에 키를 꽂고 자리를 비우면 어린이가 파워윈도우나 다른 장치를 작동시켜 심각한 부상이나 생명을 잃을 수 있으니, 반드시 키를 빼놓으십시오.

⚠ 주의

차량을 주차 또는 정차시키고 떠날 때에는 모든 도어를 잠그고 키를 소지하십시오. 차량을 도난당할 수 있습니다.

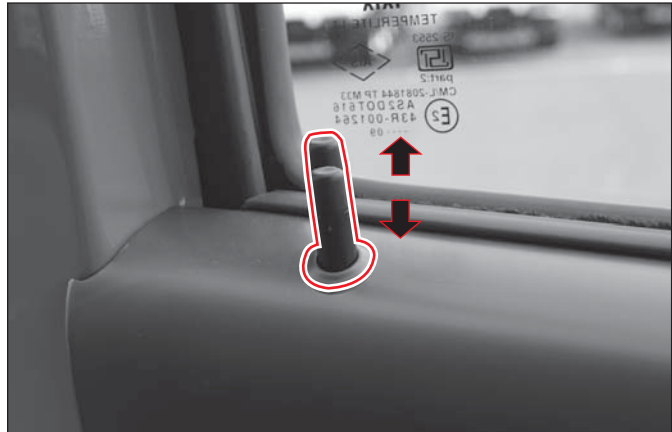

실내에서 도어를 잠그기 위해서는 잠금버튼을 아래쪽으로 눌러주시고 잠김을 열려면 잠금버튼을 위쪽으로 잡아당겨 주십시오.

실외에서 운전석 도어를 제외한 조수석 도어를 잠그기 위해서는 잠금버튼을 누른 후 도어를 닫아주십시오.

중앙도어 잠금장치의 개폐

주

키나 잠금버튼을 이용하여 운전석 도어를 잠그거나, 잠금을 풀면 조수석 도어가 동시에 잠기거나 열립니다.

⚠ 주의

운전석 도어는 키로만 잠글 수 있습니다. 도어가 열린 상태에서 잠금버튼을 눌러 도어를 잠글 수 없습니다. 이는 차량내에 키가 있는 상태로 잠기는 것을 막기 위해서입니다.

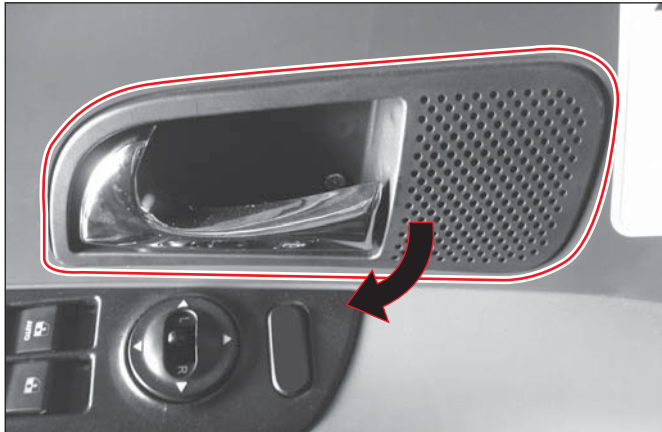

2) 도어열림

운전석에서는 실내 도어열림레버를 당기면 잠금상태에서도 도어가 열리며, 그외 도어의 잠금이 열린 상태에서 실내 또는 차 밖에서 도어 열림레버를 당기면 해당 도어가 열립니다.

⚠ 경고

주행중에 도어가 열리면 불의의 사고를 당할 수 있습니다. 주행전에 도어가 완전히 닫혀 있는지 확인하십시오.

중앙도어 잠금장치의 개폐



운전석 도어의 도어 잠금버튼은 중앙도어 잠금장치와 연관되어 있습니다.

이장치는 운전석 도어의 바깥쪽에서 키를 사용하거나 안쪽에서 버튼을 사용할 때 조수석 도어를 열거나 잠글 수 있습니다.

조수석 도어를 잠그기 위해서는 운전석에서 잠금버튼을 눌러주세요.

조수석 도어를 열기 위해서는 운전석에서 잠금버튼을 올려주세요.

파워 윈도우 스위치(원터치식)의 개폐

파워 윈도우 스위치(원터치식)의 개폐



운전석 윈도우 스위치

▶ 윈도우를 열때

스위치 앞쪽을 살짝 누르면 윈도우가 자동으로 완전히 열립니다. (오토 다운). 하강 중에 스위치를 위로 당기거나, 살짝 누르면 하강이 정지합니다.

▶ 윈도우를 닫을때

스위치 앞쪽을 위로 살짝 들어 올리면 윈도우가 자동으로 완전히 닫힙니다. (오토 업). 상승 중에 스위치를 위로 당기거나, 살짝 누르면 상승이 정지합니다.



조수석 윈도우 스위치

운전석 윈도우 스위치 작동요령과 동일합니다.

⚠ 경고

어린이가 탑승한 상태에서는 키를 점화스위치에 꽂아놓은 상태에서 차량에서 떠나지 마십시오. 어린이가 도어 유리창을 닫을 때 머리나 손 등이 끼면 심각한 부상이나 생명을 잃을 수 있습니다.

⚠ 경고

주행중 열려진 유리창 사이로 얼굴이나 손 등의 신체부위를 내밀면 예기치 못한 사고를 초래할 수 있습니다.

앞 점검 판넬 개폐



여는방법

- (1) 키를 "OFF" 위치에 놓고
- (2) 계기판 좌측하부의 앞 점검 판넬 레버를 당겨주십시오.

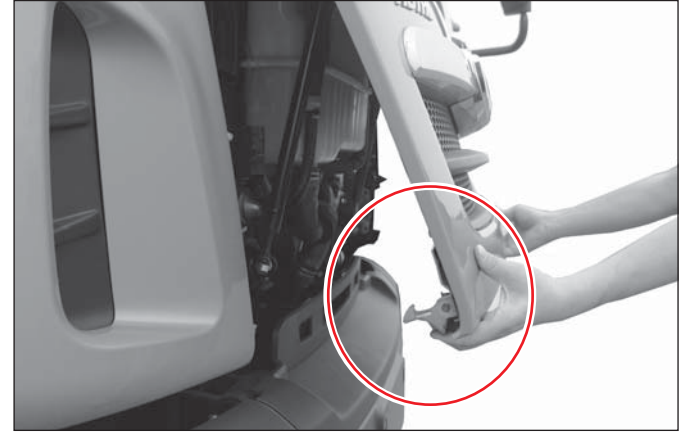

- (3) 라디에이터 그릴에 손을 집어넣어 앞에서 보았을때 좌측 부위의 레버를 몸앞쪽으로 당기면 앞 점검 판넬의 로크가 해제됩니다.
- (4) 앞 점검 판넬을 당겨서 열어주십시오.

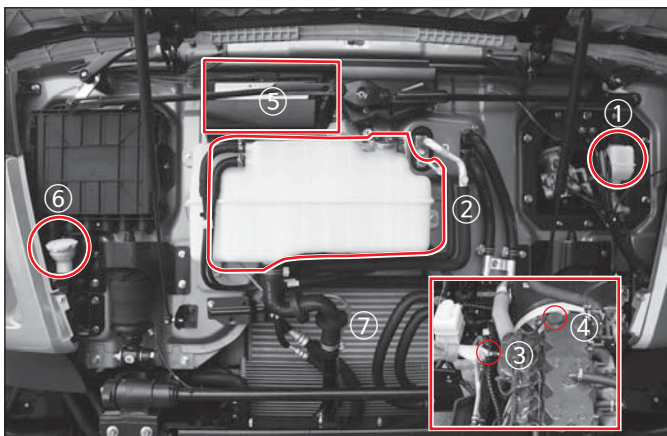

(5)앞 점검 판넬을 열면 다음 항목의 점검, 보충, 청소 등을 손쉽게 할 수 있습니다.

- ① 클러치액 통
- ② 냉각수액 통

⚠ 주의

냉각수 충전시 1차 충전 후 엔진을 시동하여 3분 경과 후 MAX 레벨까지 재충진한 후 운행하여 주십시오.

- ③ 엔진오일 레벨게이지
캡을 올리면 엔진 왼쪽(운전석쪽) ECU 상단부에 게이지가 있습니다.
- ④ 엔진오일 주입구
캡을 올리면 엔진 헤드부에 엔진오일 주입구가 있습니다.

⑤ 외기흡입 에어필터

⚠ 주의

먼지가 쌓인 필터를 오래 사용했을 경우에는 에어컨 송풍기 모터가 손상될 수 있습니다. 매 10,000km 주행마다 교환하십시오. (단, 대기 오염이 심한 경우 조기 교환하십시오.)

⑥ 와셔액 주입구

⑦ 버그스크린

흙먼지 또는 곤충 등으로 버그 스크린 오염시 탈거한 후 에어로 충분히 청소하여 주십시오.

⚠ 주의

버그 스크린을 오염된 상태로 계속적인 운행시에는 엔진 과열의 원인이 됩니다.



닫는방법

- (1) 앞 점검 판넬을 천천히 밀어 닫아 주십시오. 하부에서 딸깍 소리가 날때까지 눌러 주십시오.
- (2) 확실히 잠겼는지 확인하여 주십시오.

경고

앞 점검 판넬이 확실히 잠기지 않았을 경우에는 주행시 열림으로 인한 시야 확보가 되지 않아 불의의 사고를 당할 수 있습니다.

연료 주입구 개폐

연료 주입구 개폐

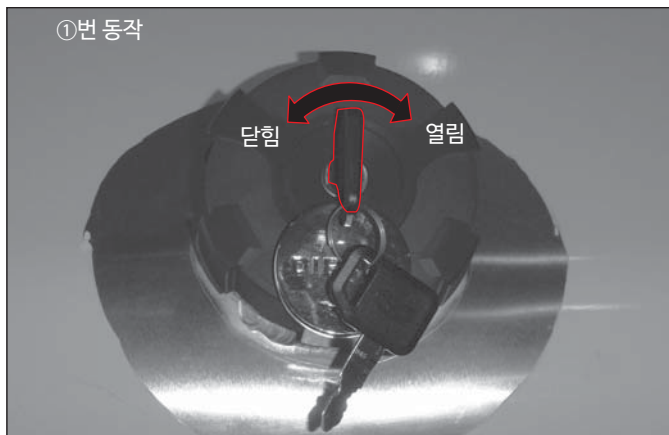

- (1) 엔진의시동을 끄십시오.
- (2) 연료 주입구캡 키를 시계방향으로 끝까지 돌려주십시오.

⚠ 주의

불량연료나 부적절한 연료첨가제의 사용은 엔진과 배출가스 관련장치를 손상시킬수 있습니다. 반드시 규정된 연료를 사용하십시오.

⚠ 주의

연료가 차체에 묻으면 도장면이 손상될수 있으니 신속히 차가운 물로 닦아 주십시오.

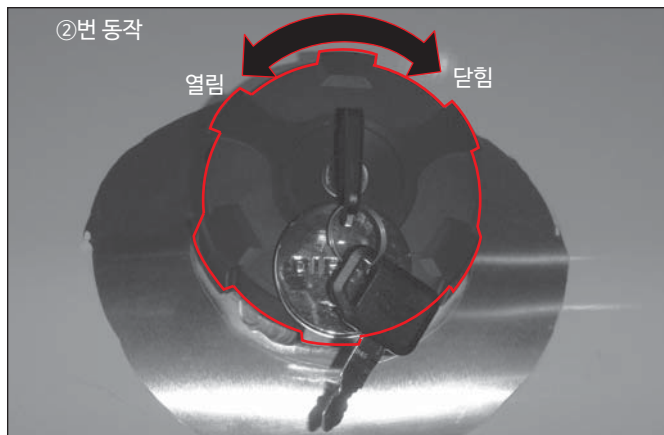

- (3) 연료주입구캡을 반시계방향으로 돌려서 연 후 연료를 주입하십시오.
- (4) 연료를 주입한 후에는 연료 주입구캡을 시계방향으로 돌려서 닫으십시오.
- (5) 반드시 연료 주입구캡 키를 반시계 방향으로 돌려서 키를 빼주십시오.
- (6) 연료 주입구캡이 헛도는지를 확인하십시오.
(연료 주입구캡이 헛도는 현상이 잠김상태입니다.)

⚠ 경고

화재 예방을 위해서 연료 주입시에는 엔진을 끄고 담뱃불, 화기, 발화물질 등을 멀리 하여 주십시오.

요소수용액 주입구 개폐

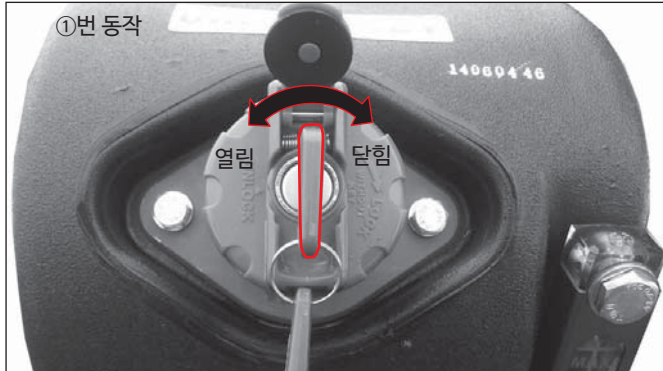

- (1) 엔진의 시동을 끄십시오.
- (2) 요소수용액 주입구 캡 키를 반시계방향으로 끝까지 돌려주십시오.

⚠ 주의

- 요소수용액이 피부에 묻으면 피부를 자극하여 피부질환을 유발할 수 있습니다. 피부(또는 머리카락) 오염시 즉시 오염된 모든 의류를 벗고, 피부를 물로 씻으십시오.
- 요소수용액 탱크의 요소수용액 양이 절반 이하로 떨어진 경우에만 재주입하십시오.
- 요소수용액 레벨게이지 MAX 선을 넘게 주입하는 경우가 발생하지 않도록 하십시오.
- 차량의 시동이 걸린 상태나 PTO 작동시에는 절대로 요소수용액 주입을 금지하여 주십시오.
- 요소수용액 레벨게이지 MAX 선 이상으로 과다하게 요소수용액을 주입하지 마십시오. 요소수용액이 밖으로 흘러 넘칠 수가 있으며 겨울철에는 결빙에 의해서 탱크가 파손될 수 있습니다.

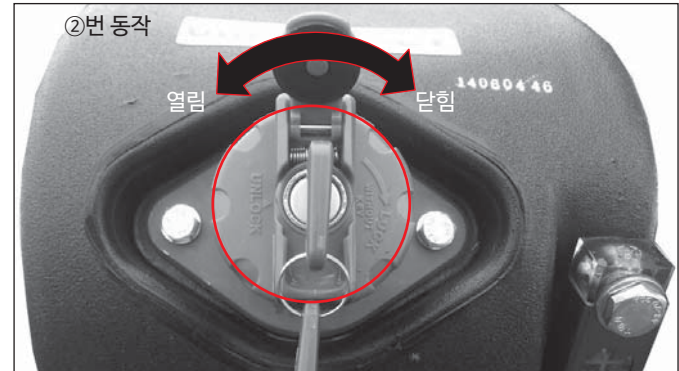

⚠ 주의

- 요소수용액 탱크에는 배출가스 기준 적합을 위하여 요소수용액 순정품만을 주입하십시오. 경우나 다른 첨가제를 주입시에는 배기시스템 고장의 원인이 됩니다.
- 연료탱크에 요소수용액을 주입하지 마십시오. 요소수용액을 주입시에는 연료시스템 고장의 원인이 됩니다.

⚠ 경고

위와 같은 주의 사항들을 준수하지 않으면서 발생한 손상이 보증수리에서 제외되며 수리비용이 과다하게 발생하는바 주의하시기 바랍니다.

- (3) 요소수용액 주입구 캡을 반시계방향으로 돌려서 연 후 요소수용액을 주입하십시오.
- (4) 요소수용액을 주입한 후에는 요소수용액 주입구 캡을 시계방향으로 돌려서 닫으십시오.
- (5) 반드시 요소수용액 주입구 캡 키를 시계 방향으로 돌려서 키를 빼주십시오.
- (6) 요소수용액 주입구 캡이 헛도는지를 확인하십시오.
(요소수용액 주입구 캡이 헛도는 현상이 잠김상태입니다.)

적재함의 개폐

적재함의 개폐

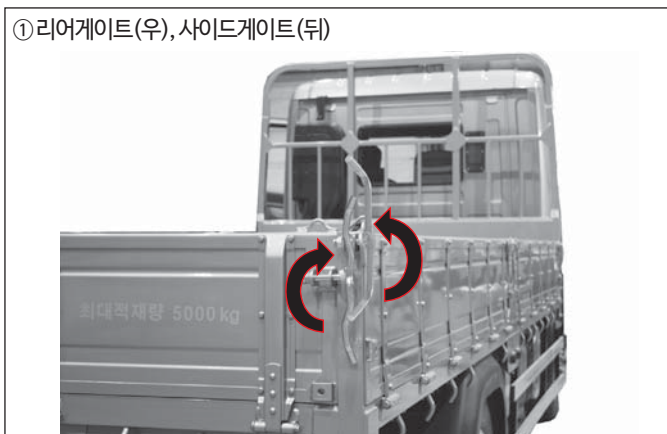
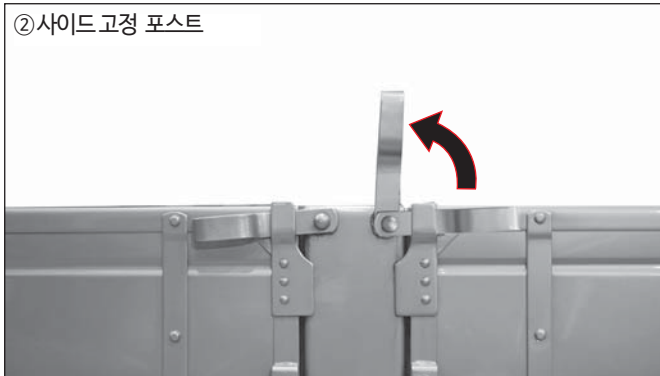
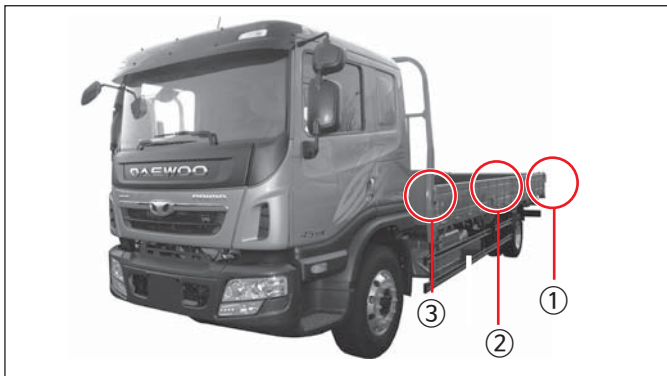

레버를 위로 돌려 안쪽으로 기울이면 열립니다.

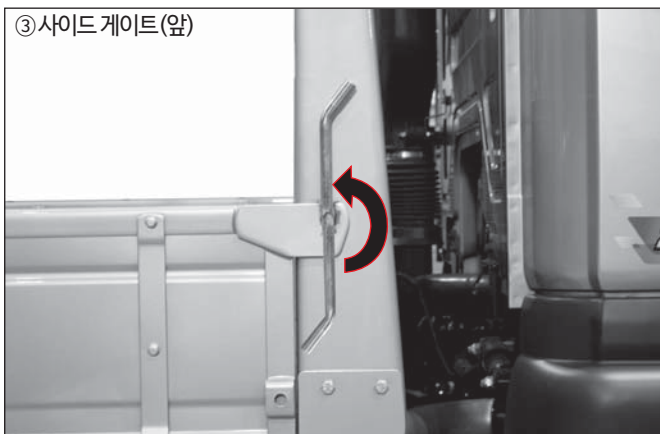

사이드게이트 앞 레버를 위로 돌려 안쪽으로 기울이면 열립니다.

 경고

- 적재함을 열때 갑자기 놓으면 게이트의 무게로 인해 자유낙하되어 차량 파손 및 불의의 사고를 당할 수 있습니다.
- 적재함을 닫을 때는 게이트가 무거우므로 허리에 부상을 입지 않도록 안전사고에 주의하십시오.

 경고

주행전 적재함의 게이트가 완전히 닫혔음을 반드시 확인하여 주십시오. 주행중 게이트가 열리게 되면 화물의 낙하와 주위 차량파손 등 불의의 사고를 당할 수 있습니다.

범퍼 스텝

범퍼 스텝

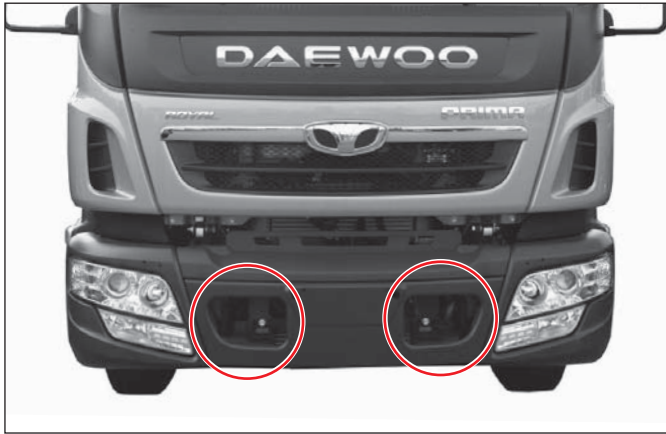

전면 유리를 청소하기 위하여 범퍼 스텝을 밟고 사용하십시오.



손잡이는 와이퍼 근처에 있으니 캡 전면 승하강시 사용하지시기 바랍니다.

실외 사물함 개폐(슬리퍼 캡 적용차량)

실외 사물함 개폐(슬리퍼 캡 적용차량)

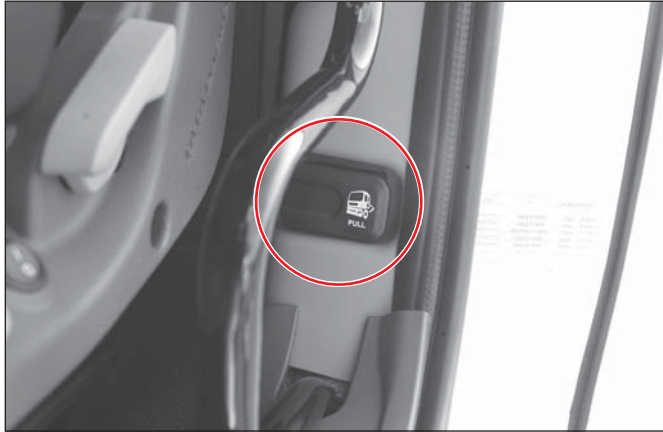

여는 방법

- ① 운전석과 조수석 도어 하단에 실외 사물함 열림 레버를 당겨 주십시오.

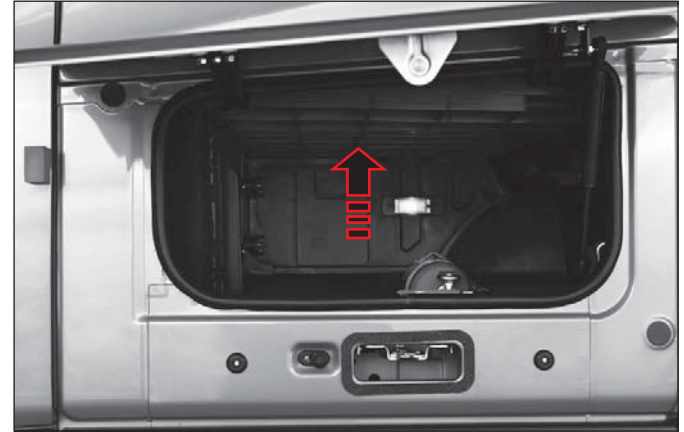

- ② 운전석과 조수석 도어 하단에 실외 사물함 열림 레버를 당기면 로크가 해제됩니다.

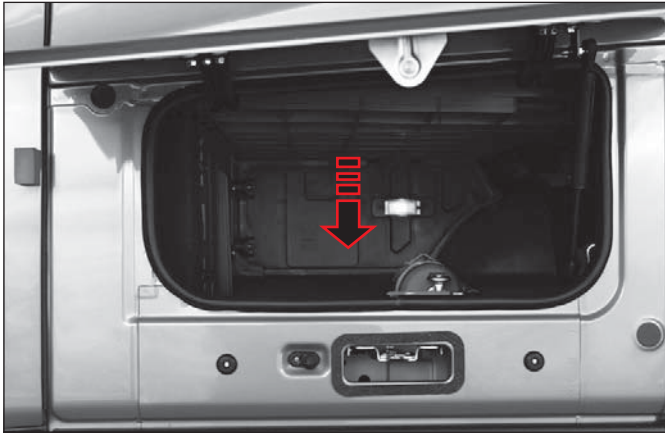

닫는 방법

- ① 실외사물함 판넬을 아래쪽으로 밀어닫아주십시오.
- ② 확실히 잠겼는지 확인하여 주십시오.

경고

실외사물함 판넬이 확실히 잠기지 않았을 경우에는 주행시 열림으로 인해 물건이 쏟아져 내릴 수 있으므로 위험합니다.

차량 개폐 장치 사용시 주의 및 경고

- 어린이가 각종 스위치나 도어 열림 레버, 도어 잠금/해제 노브, 선택레버, 기어 변속레버 등을 만지지 못하도록 하십시오.
- 윈도우, 도어, 리어게이트, 연료 주입구 개폐시 손이나 신체의 일부가 끼이지 않도록 주의하십시오.
- 주행중에는 도어, 테일게이트, 연료 주입구가 완전히 닫혀 있어야 합니다.
- 어린이가 승차하였을 경우 각종 개폐 장치를 함부로 이용하지 못하도록 하십시오. 부주의로 인하여 사고위험에 노출될 수 있습니다.
- 윈도우를 열어 놓은 상태에서나 손이나 머리와 같은 신체의 일부를 차량 밖으로 내놓을 경우 사고의 위험에 처하게 됩니다. 신체 일부를 차량 밖으로 노출시키지 마십시오.

4. 실내, 외부 조정장치

- 실내 스위치 4-2
- 차량 시동키 4-3
- 차량 리모컨키 4-6
- 이모빌라이저 시스템(로얄/슈퍼디럭스 적용 차량) 4-9
- 라이트 관련 스위치 4-11
- CRUISE/PTO(크루즈/피티오) 진입 방법 4-14
- 와이퍼 및 와셔액 관련 스위치 4-15
- 배기브레이크 스위치 4-16
- 전동 실외 백미러 각도 조정 스위치 4-17
- 스티어링 휠 오디오 스위치 & MONO-LCD 디스플레이 스위치 4-18
- 스티어링 휠 TRIP(트립) 스위치 4-19
- 센터 콘솔 유닛 4-22
- 계기판 밝기 조절 노브 4-23
- 보조 시동 스위치 4-23
- 캡틸트 4-24
- 비상 경고등 스위치 4-28
- 통풍 시트 스위치* 4-29
- 후방 감시 카메라 상시 동작 스위 4-29

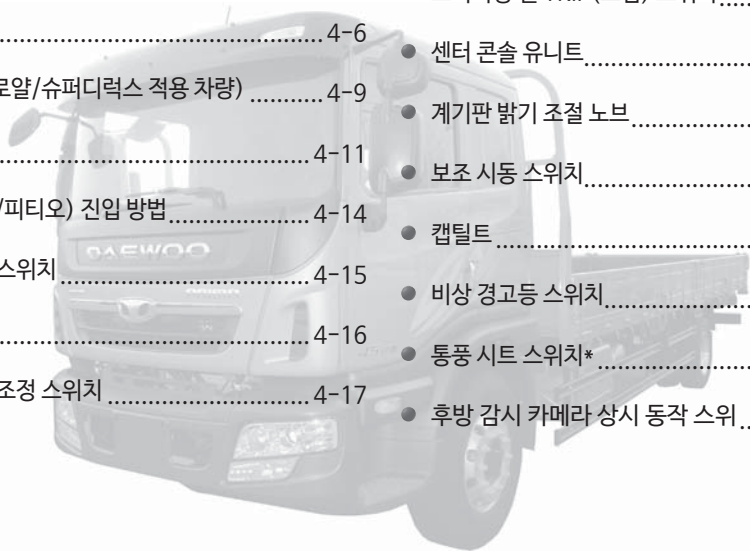

1단원
2단원
3단원
4단원
5단원
6단원
7단원
8단원
9단원
10단원
11단원
12단원
13단원
14단원

실내 스위치

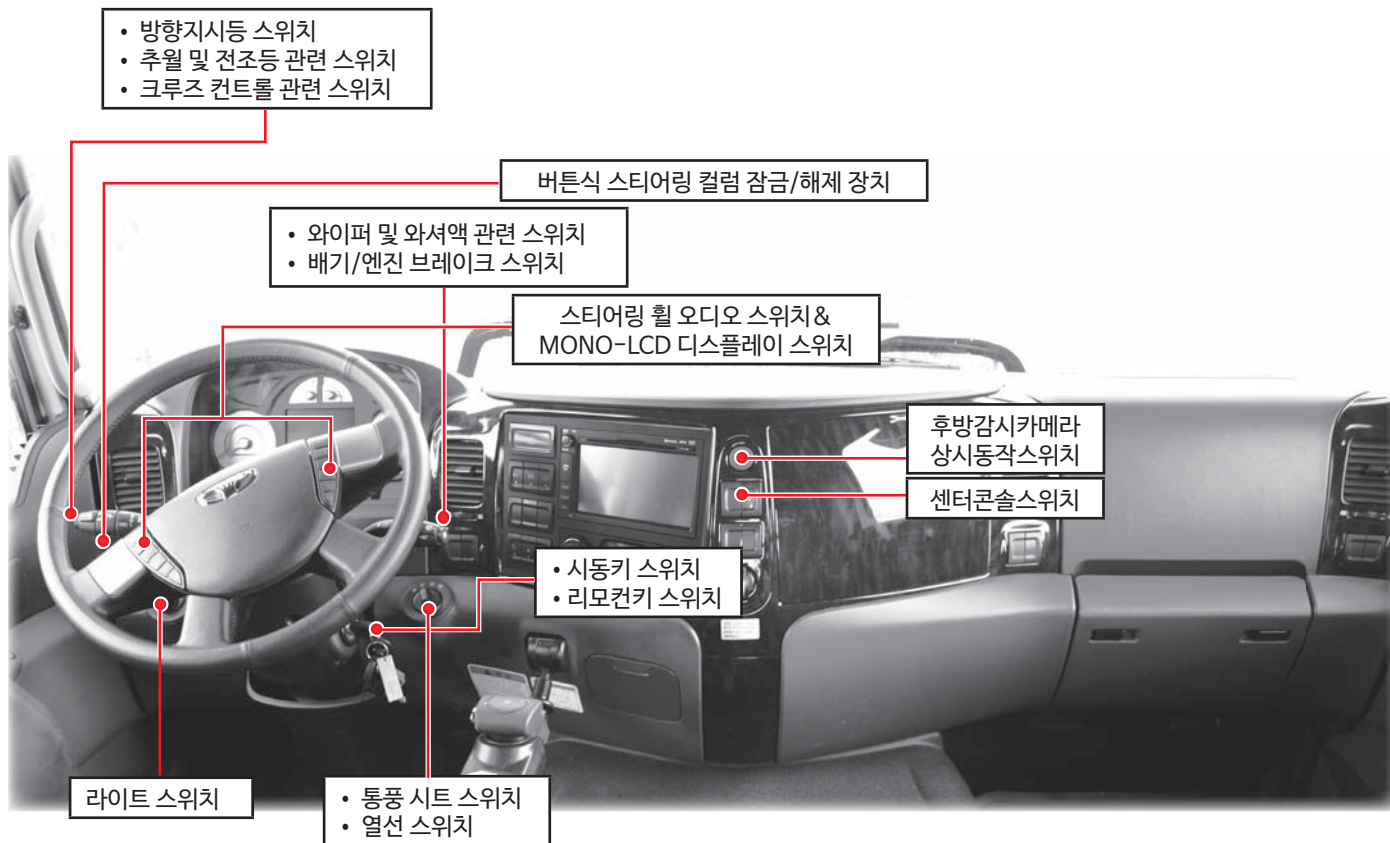

차량 시동키



차량 출고시 2개의 키와 키 고유번호가 타각된 키번호판이 제공됩니다. 키를 사용하지 않고 도어를 잠글 때는 키를 차량 내부에 놓아 둔 채로 잠그지 않도록 유의하시고, 만일의 경우에 대비하여 한개는 비상용으로 잘 보관하시기 바랍니다.

주

키분실시 키와 관련된 부품을 모두 교환하여야 합니다.

⚠ 주의

차량내에 키를 두고 다니면, 차량을 도난당할 수 있습니다.

차량 시동키 위치 및 기능



차량 시동키는 아래와 같이 4단계식으로 되어있습니다.

⚠ 경고

핸들 가운데 공간을 통하여 키를 조작하지 마십시오. 외적인 요인 등에 의해 핸들이 갑자기 돌아가게 되면 손가락, 손 그리고 팔등이 부상당할 수 있습니다.

- 잠김(LOCK) : 키가 이 위치에 있을 때만 키를 삽입하거나 뺄 수 있습니다.

⚠ 경고

주행중에 절대로 키를 LOCK 위치로 돌리지 마십시오. 시동이 꺼지고 핸들이 잠겨 불의의 사고를 당할 수 있습니다.

- 약세사리(ACC) : 키가 이 위치에 있을 때 라디오, 시가라이터, 시트히터, 베드히터 및 콘센트를 사용할 수 있습니다.

주

LOCK에서 ACC위치로 키를 돌릴때 핸들이 잠겨져 키가 움직이지 않으면, 핸들을 좌우로 부드럽게 돌려주면서 키를 돌리면 잠김이 쉽게 ACC위치로 돌아갑니다.

⚠ 주의

키를 ACC 위치에 오래두면 배터리 방전의 원인이 될 수 있습니다.

- 운행(ON) : 키가 이 위치에 있을때 배터리 전원이 각종 전기장치에 공급되며 차를 운행하는 동안 이 위치에 키를 두십시오.

⚠ 주의

엔진이 정지상태에서 키를 ON위치에 오래두면 배터리 방전의 원인이 됩니다.

⚠ 경고

주행중에 절대로 키를 빼지 마십시오. 시동이 꺼지고 핸들이 잠겨 불의 사고를 당할 수 있습니다.

주

시동키 "ON"상태(엔진 "OFF"상태)에서 1분 이상 시간 경과 후 엔진 시동을 할 때에는 반드시 시동키 "OFF"후 엔진 시동을 하십시오.

주

※ 엔진 공회전시 시동꺼짐 (아이들 섯다운 : IDLING SHUT DOWN)

- 엔진 공회전시 5분이 경과되면 엔진은 시동이 꺼집니다.
- 캡틸트시 또는 기타 작업시 시동키 "ON"후 5분이 경과되면 ECM을 보호하고 고객의 안전을 위해서 시동 차단기능이 작동되어 시동키 "START"시 시동이 되지 않습니다.
- 아이들 섯다운시/시동차단기능 작동시에는 시동키 "OFF" 후 약 4~5초 뒤에 재시동 했을때 시동이 가능합니다.

· 엔진 예열

- ① 엔진은 시동성 향상과 화이트스모그(백연) 발생을 줄이기 위하여 예열 및 후열장치가 적용되어 있습니다.
- ② 시동키 "ON"시 냉각수 온도에 따라 자동으로 예열되며 예열 완료 후에는 계기판의 예열지시등이 소등되어 예열이 완료되었음을 표시합니다.
- ③ 소등되기전에 시동을 하면 충분히 예열 장치가 작동되지 않아 화이트스모그(백연) 발생이 증가됩니다.

- 시동(START) : 키를 이 위치까지 돌리면 엔진시동이 걸리게 됩니다.

⚠ 주의

- 엔진이 시동되면 즉시 키를 놓으십시오.
- 시동시 키를 10초이상 시동(START) 위치에 두지 마십시오.
- 시동이 걸린 상태에서 재시동하면 시동모터가 손상 될 수 있으니 시동이 걸린 상태에서 서는 절대로 재시동하지 마십시오.
- 시동시 변속레버가 중립에 위치해야만 시동을 걸 수 있습니다.

LOCK(잠김)

- 키를 삽입하거나 뽑수 있는 위치
- 이 위치에서 키를 빼게되면 조향핸들 잠김

ACC(악세사리)

- 시동을 끄는 위치
- 키는 빠지지 않음
- 조향핸들 잠기지 않음
- 일부 전기장치가 작동

ON(운영)

- 전기장치가 작동
- 차량 운행시의 위치
- 조향핸들 잠기지 않음

START(시동)

- 엔진 시동을 거는 위치
- 키를 START위치로 돌려 시동이 걸리면 바로 키에서 손을 놓음
- 이때 키는 자동으로 ON 위치로 복귀

키홀 조명 기능

- 승차시 도어를 열면 점등
- 승차 후 도어를 닫으면 약 7초 동안 조명기능이 작동

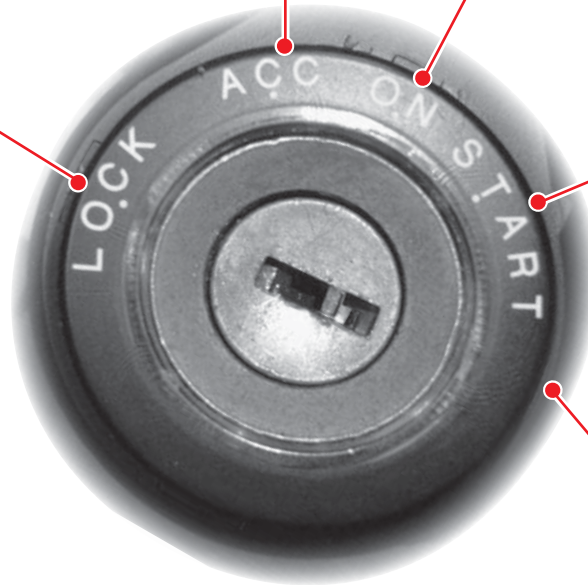

차량 리모컨키

리모컨키의 기능

리모컨키를 사용하여 일정거리 이내에서 키를 사용하지 않고 도어를 잠그거나 열 수 있습니다.

주

리모컨키는 지역 및 주변 환경에 따라 일시적으로 작동하지 않을 수 있으므로 이때는 키를 사용하시기 바랍니다.

⚠ 주의



리모컨키를 물에 빠뜨리거나 충격을 가하면 리모컨키가 손상될 수 있습니다.

주

- 시동 스위치에 키가 꽂혀 있는 상태에서 리모컨키를 작동시키면 리모컨키의 기능이 작동되지 않습니다.
- 유리창이 열려 있을 경우에도 도난 방지 장치는 작동합니다. 차에서 나가기 전 모든 도어와 유리창을 꼭 닫아 주시기 바랍니다.

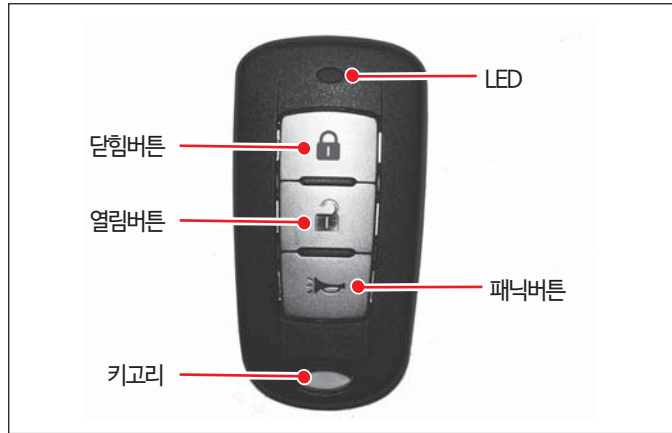
원격제어 도어잠금 및 도난방지 장치 작동방법



버튼	시 간	기 능
열림버튼 	짧게 0.5초	도어 장치가 풀어집니다.
	길게 2.5초 이상	창문이 내려갑니다.
달힘버튼 	짧게 0.5초	도어 장치가 잠깁니다.
	길게 2.5초 이상	창문이 올라갑니다.
패닉버튼 	길게 2.5초	패닉(30초간 울립니다)
도난방지알림	30초간 1회 울립니다. (경계 상태에서 도어를 강제로 열때)	

- **도어 열림**
리모컨의 열림 버튼을 짧게 (0.5초) 누르면 방향지시등이 2회 점등되고 도어가 열리게 됩니다.
- **도어 잠금**
리모컨의 닫힘버튼을 짧게(0.5초) 누르면 방향지시등이 1회 점등되고 도어가 잠기게 됩니다.
- **창문 내림기능(Window Down)**
도어열림 또는 도어잠금 상태에서 열림버튼을 길게 (2.5초이상) 누르면 방향지시등이 2회 점등되고 창문이 내려갑니다. (창문이 열리는 도중 버튼에서 손을 떼면 창문이 내려오는 도중에 멈춤)
- **창문 올림 기능(Window Up)**
도어열림 또는 도어잠금 상태에서 잠금버튼을 길게 (2.5초이상) 누르면 방향지시등이 1회 점등되고 창문이 올라갑니다.
(창문이 닫히는 도중 버튼에서 손을 떼면 창문이 올라오는 도중에 멈춤)
- **경보가 울리는 도중 해제 방법**
경보가 울릴 때 리모컨의 열림버튼 또는 잠금버튼을 짧게(0.5초) 누릅니다.
- **경보해제 방법**
경보작동중에 자동차키로 문을 열거나 리모컨의 열림버튼을 누르면 경보가 해제됩니다.
- **비상경보(Panic)**
도어열림, 잠금 또는 운행중에 리모컨의 패닉 버튼을 누르면 비상 경보가 울립니다. (30초간 경보음과 방향지시등이 점등됩니다)

- 경보가 울릴 때 해제를 하지 않으면 최대 30초 울립니다.
- 리모컨으로 도어 열림만 시키고 문을 열지 않을 경우 30초 후에 다시 도어잠금이 됩니다.

리모컨키 손상 및 분실시

모든 리모컨키 신호는 타 차량과 구별되도록 코드화 되어 있으며, 손상, 분실 등의 이유로 리모컨키를 재구입할 경우에는 당사 정비망을 이용하시기 바랍니다.

주

- 일단 새로운 리모컨키가 코드화되어 셋팅되면, 분실한 리모컨키를 다시 찾았다 하더라도 해당차량에는 더 이상 사용할 수 없습니다.
- 모두 2개까지 리모컨키를 차량에 연결시킬 수 있습니다.

리모컨키 배터리 교환시기

리모컨키의 잠금버튼 또는 열림버튼을 누를 때 LED가 희미하게 깜박이거나, 깜박이지 않을 때 교환하십시오.

- 리모컨 배터리 교환방법

- ① 리모컨의 앞, 뒷면을 분리합니다.



- ② 리모컨의 뒷뚜껑을 열어 배터리를 꺼내고 새로운 배터리를 삽입합니다.

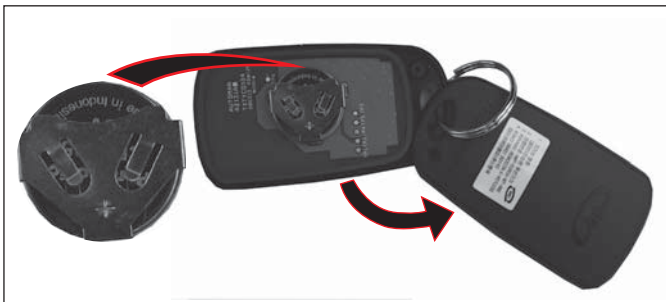

- ③ 리모컨의 뒷뚜껑을 닫습니다.
 ④ 새로운 배터리로 교환을 하면 반드시 동작상태를 확인해야 합니다.

⚠ 주의

배터리를 교환할 경우를 제외하고는 리모컨키를 분해하지 마십시오. 고장의 원인이 됩니다.

⚠ 경고

어린이나 애완동물을 남겨둔 상태에서 차를 떠날 때에는 절대로 리모컨키를 작동시켜 도어를 잠그지 마십시오. 차량 실내온도가 실외온도보다 빠르고 더 높게 상승하기 때문에 심각한 부상이나 생명을 잃을 수 있습니다.

⚠ 주의

- 전자파 및 관련 부품들을 가능한 만지지 마십시오. 잘못 만지면 고장의 원인이 됩니다.
- 맨손가락이 배터리의 평평한 면에 닿지 않도록 주의하십시오. 맨손에 닿으면 배터리가 방전될 수 있습니다.

주

사용한 배터리는 환경에 나쁜 영향을 끼칩니다. 배터리를 버릴 때에는 재활용법을 따르시고 가정쓰레기와 같이 버리지 마십시오.

주

리모컨키의 정상적인 작동을 위해서는 리모컨키를 떨어뜨리거나, 리모컨키 위에 무거운 물체를 놓지 마십시오. 또한 물이나 직사광선을 피하고 만약 물에 젖으면 부드러운 천으로 닦으시고 서늘한 곳에서 말려주십시오.

이모빌라이저 시스템(로얄/슈퍼디럭스 적용 차량)

이모빌라이저 시스템(로얄/슈퍼디럭스 적용 차량)

이모빌라이저 시스템은 차량 도난 방지를 위해 허용된 키 이외에는 시동을 걸 수 없도록 하는 장치입니다. 키의 손잡이 부분에 삽입된 트랜스폰더와 엔진 컨트롤 유닛에 동일한 암호가 입력되어 있습니다. 시동을 걸기 위해 이모빌라이저 키를 키실린더에 삽입하고, "ON"으로 돌리면 엔진 컨트롤 유닛이 내부의 암호와 트랜스폰더의 암호를 비교하여 동일할 때에만 시동이 걸립니다.



트랜스폰더와 엔진 컨트롤 유닛이 서로 통신하여 암호가 동일할 경우에만 시동이 걸립니다. (트랜스폰더가 시동키 손잡이 부분에 내장되어 있음)

⚠ 주의

- 키를 떨어뜨리거나 충격을 가하면 내장된 트랜스폰더가 파손될 수 있습니다.
- 트랜스폰더가 손상된 시동키로는 시동을 걸 수 없습니다.

● 이모빌라이저 작동 표시등



이모빌라이저 키와 엔진 컨트롤 유닛 간에 통신중일때에는 계기판의 이모빌라이저 작동 표시등이 점등됩니다. 통신완료(시동완료) 후에는 소등됩니다. 이모빌라이저 작동지시등이 점등 및 점멸할 경우에는 시스템에 이상이 있는 것이므로 점검 및 정비를 받으십시오.

주

이모빌라이저 키와 엔진 컨트롤 유닛간의 통신시간은 경우에 따라 다르기 때문에 통신 시간이 짧을 경우, 이모빌라이저 작동지시등이 점등되지 않습니다.

⚠ 주의

- 임의로 차량을 개조하여 원격 시동 장치를 장착할 경우 엔진 시동에 문제를 유발하거나 불의의 사고를 당할 수 있습니다.
- 이모빌라이저 시스템에 대한 수리는 당사 정비망에서 허가된 작업자에 의해서만 수행되어야 합니다.
- 트랜스폰더의 암호를 삭제하거나 키를 추가로 등록할 때에는 반드시 차량 소유자가 직접 참관하십시오.
- 외부요인(열쇠고리)으로 인하여 이모빌라이저 통신이 되지않아 시동이 걸리지 않을 경우 시동키를 탈거하고 약 15초이상 대기한 후 다시 시동을 거십시오.

⚠ 경고

이모빌라이저 시스템은 어떠한 경우에도 차량에서 제거할 수 없으며, 임의로 제거하거나 시스템을 손상시키면 시동을 걸 수 없으므로 절대로 제거, 개조 또는 손상시키지 마십시오.

● 트랜스폰더(이모빌라이저 키에 내장)가 손상되었을 때

트랜스폰더가 손상된 이모빌라이저 키로는 시동을 걸 수 없습니다. 이럴 경우에는 트랜스폰더를 신제품으로 교환하고, 엔진 컨트롤 유니트에 해당 암호를 등록해야 시동이 가능합니다.

● 이모빌라이저 키를 분실했을 때

키를 분실한 경우에는 분실키의 트랜스폰더 암호를 엔진 컨트롤 유니트에서 제거해야 합니다. 분실키에 의한 차량 도난방지를 위해 당사 정비망에서 조치를 받으십시오.

이모빌라이저 통신 이상으로 시동 불량

이모빌라이저 키의 손잡이 부분에 삽입된 트랜스폰더와 엔진 컨트롤 유니트가 통신하여 서로의 암호가 동일할 때에만 시동이 걸리는 장치입니다. 시스템의 내부적 이상 또는 외부적 통신 장애 요인으로 인하여 서로간의 통신에 이상이 있을 경우에는 시동이 걸리지 않습니다. 이러한 통신 이상일 경우에는 이모빌라이저 작동지시등이 점멸합니다.

이모빌라이저 장착 차량에서 아래와 같은 경우 차량 시동에 문제가 발생 할 수 있습니다.

- 두개 이상의 이모빌라이저 키를 겹쳐 놓고 사용할 경우
- 이모빌라이저 키를 전자파나 전파등을 발신/수신하는 장치와 근접해 놓고 사용할 경우
- 이모빌라이저 키를 조명장치, 보안키, 보안카드와 같은 전기/전자 장치와 근접해 놓고 사용할 경우
- 열쇠고리, 자석, 금속 물질, 배터리 등이 근접해 있는 상태에서 이모빌라이저 키를 사용할 경우
- 예열 시간이 경과 되기 전에 빠르게 시동을 걸 경우
- 이모빌라이저 키로 키 "ON" 후 다시 다른 이모빌라이저 키로 30초 이내에 변경 사용시에는 엔진 ECU가 기존 코드를 기억하고 있어 정상적인 키도 인증이 안될 수 있습니다.

⚠ 주의

- 외부요인으로 인한 통신장애 또는 예열시간이전의 빠른 시동으로 인하여 이모빌라이저 통신이 되지 않아 시동이 걸리지 않을 수 있습니다. 이때에는 시동이 걸리지 않는 요인을 제거하고 시동키를 탈거한 후 약 15초 이상 대기하고 나서 다시 시동을 거십시오.
- 외부적인 요인을 제거하고서도 이모빌라이저 작동지시등이 점멸하면서 시동이 걸리지 않으면 당시 정비망에서 점검 및 정비를 받으십시오.

라이트 스위치 : 조향 핸들 좌측하단 위치



조향 핸들 좌측 하단에 위치한 라이트 스위치는 3단으로 작동되며 각 단에서 아래와같이 점등됩니다.

	전조등 점등:미등, 번호판등, 계기판등
	미등 점등:미등, 번호판등, 계기판등, 차폭등
	오토라이트기능:오토라이트 센서로부터 받은 일조량에 따라 전조등과 미등이 자동으로 점등/소등됨
	라이트소등:라이트가 소등됨
	미등이 켜진 상태에서 노브(knob)를 위로 뽑으면 안개등이 점등됨 단, OFF 위치에서는 노브(knob)가 뽑히지 않음



라이트스위치는 조향핸들 좌측하단에 위치해 있습니다.

● 주간주행등

주간주행등은 차량이 주간주행 조건 일때 자동으로 점등되며, 후미 등도 함께 점등됩니다. 주간주행조건이 아니면 자동으로 소등됩니다.

※주간주행등 동작 조건

시동키의 위치가 ON(운행)에 있고, 라이트 스위치가 OFF 위치(전조등과 안개등이 OFF된 상태)에 있고, 주차브레이크 레버가 주행위치에 있고, 차량 속도가 1Km/h 이상일때 주간주행등은 자동으로 점등됩니다.

상기 조건에서 라이트 스위치가 오토위치에 있고 일조량에 따라 전조등이 소등된 상태에서도 주간주행등은 자동으로 점등됩니다.

● 웰컴등

웰컴등 기능은 리모컨키를 사용하여 도어를 열 경우 자동으로 전조 등과 미등이 점등되어 야간에 운전자가 차량에 쉽게 접근할 수 있도록 밝혀주는 기능입니다.

※웰컴등 동작 조건

- 웰컴등은 키실린더에 시동키가 꽂혀져 있지 않고, 라이트 스위치가 전조등 점등 위치이거나 오토라이트 위치에 있고, 리모컨키를 사용하여 도어를 닫은 상태(경계모드)에서만 동작합니다.
- 리모컨키 동작거리 내에서 도어열림 버튼을 짧게 누르면 15초간 전조등과 미등이 함께 점등됩니다.
- 만약, 웰컴등의 점등시간을 연장하고자 할 경우, 리모컨키의 도어잠금(경계모드 진입) 버튼을 누른 후 다시 도어열림(경계모드 해제) 버튼을 누르면 버튼을 누른 시점으로 부터 다시 15초간 전조등과 미등이 점등됩니다.

- 15초 이내에 도어를 열지 않으면 전조등과 미등은 자동으로 소등되며, 리모컨키의 도어열림 버튼을 한번 더 누르면 전조등과 미등은 즉시 소등됩니다.

- 전조등과 미등이 점등된 상태에서 도어를 열고 15초 이내에 시동키를 키실린더의 ACC 위치에 두면 전조등과 미등은 즉시 소등되며, 도어를 열고 시동키를 키실린더에 꽂지않으면 15초후 전조등과 미등은 자동으로 소등됩니다.

● 에스코트등

에스코트등은 차량 주행 후 전조등이 점등된 상태로 운전자가 하차 하더라도 15초간 전조등을 점등상태로 유지하여 운전자의 야간 귀가 길을 밝혀주는 기능입니다.

※에스코트등 동작 조건

- 차량 주행 후 시동키가 ON(운행) 위치에 있고, 라이트 스위치가 전조등 점등 위치 또는 오토라이트 위치에 있는 상태에서 시동키를 뽑는 즉시 전조등이 점등되면서 에스코트등이 동작합니다.
- 에스코트등이 점등된 상태에서 운전자가 도어를 닫고 하차하면 15초 경과 후 에스코트등은 자동으로 소등되며, 에스코트등이 점등된 후 도어를 열지않아도 15초 경과 후 에스코트등은 자동으로 소등됩니다.
- 에스코트등이 점등된 상태에서 운전자가 하차하여 리모컨키의 도어잠금(경계모드 진입)을 버튼을 짧게 한번 누르면 도어가 잠기게 되며(에스코트등은 점등상태 유지), 한번 더 도어잠금 버튼을 짧게 누르면 에스코트 등은 즉시 소등됩니다.

방향지시등 스위치 : 좌측 레버의 기능



좌우 회전을 하려고 할 때 레버를 당기면, 좌회전, 밀면 우회전하는 방향으로 차의 전, 후면에 있는 방향지시등이 점등되며 동시에 도어 판넬 위의 회전하려는 방향지시등도 깜박이게 됩니다. 회전이 완전히 이루어진 후에 레버는 자동적으로 중간 위치로 돌아오게 됩니다.

차선을 변경할 때에는 차선 변경을 완료할 때까지 레버 상태를 그대로 유지하십시오. 레버를 가볍게 눌렀다가 놓으면, 방향 지시등은 7회 점멸합니다. 회전 및 차선 변경 신호를 수동으로 끄려면 레버를 원위치로 복귀시키십시오.

회전 또는 차선 변경을 지시한 후에 방향 지시등이 빠르게 점멸하거나 점등되지 않으면, 전구의 필라멘트가 단선됐을 수 있습니다.

전구를 교환하십시오. 전구의 필라멘트가 단선되지 않았다면 퓨즈를 점검하십시오.

추월 및 전조등 스위치 : 좌측 레버의 기능



전조등이 점등되었을 때 좌측레버를 조향축을 중심으로 아래로 내리면 상향 전조등이 점등과 동시에 계기판의 지시등도 함께 점등되며 다시 윗쪽으로 올리면 하향전조등이 점등됩니다. 또한 전조등 점등과 관계없이 좌측 레버를 위로 올리면 상향전조등이 순간 점등되며 레버를 놓으면 소등됩니다.

⚠ 경고

맞은편 도로로 주행중인 차량을 발견하면 상향등을 하향등으로 신속히 전환하여 주십시오. 상향등은 순간적으로 맞은편 운전자의 눈을 멀게 할 수 있으며, 이로 인해 불의의 사고를 당할 수 있습니다.

CRUISE/PTO (크루즈/피티오) 진입 방법

CRUISE/PTO (크루즈/피티오) 진입 방법

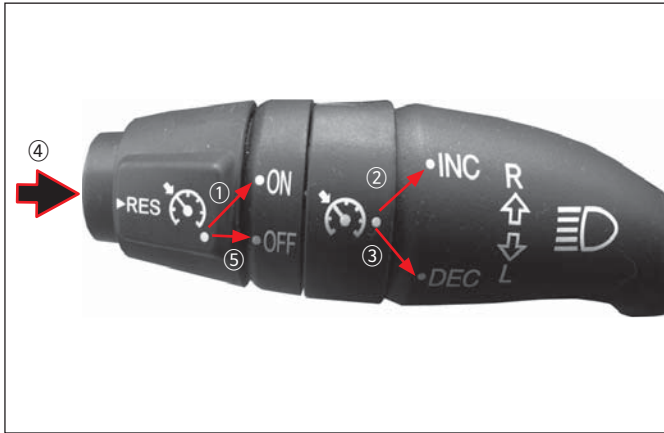

- 1단계: CRUISE/PTO 스위치 “ON” 한다. (①번 동작) - CRUISE/PTO 진입준비상태입니다.
- 2단계: CRUISE/PTO 진입하려면 아래의 동작을 수행하십시오. - CRUISE/PTO 진입단계입니다. (계기판 표시 확인)
 - RESUME 스위치를 1회 “ON” 합니다. (④번동작)
- 3단계 : CRUISE/PTO 상태에서 원하는 차량 속도/RPM을 INC/DEC 스위치를 이용하여 일정하게 증가/감속하십시오.
 - 엔진 RPM 증가 또는 차량 속도 증가를 원할경우 연속으로 INC 스위치를 “ON” 합니다. (②번동작)
 - 엔진 RPM 감속또는 차량 속도 감속을 원할경우 연속으로 DEC 스위치를 “ON” 합니다. (③번동작)

- 4단계: CRUISE/PTO 상태에서 클러치페달/브레이크 페달을 밟으면 CRUISE/PTO 기능이 해제됩니다.
 - 이때 RESUME 스위치 “ON” 1회하면 클러치페달/브레이크 페달 밟기전 차량속도로 다시 셋팅 됩니다. (④번동작)
- ※ CRUISE/PTO 기능을 사용하지 않을 경우에는 스위치를 “OFF” 위치로 하십시오. (⑤번 동작)
- CRUISE/PTO(크루즈/피티오) 스위치는 연료량을 제어하여 차량 운행중 운전자가 요구하는 속도로 차량속도를 일정하게 유지해주는 기능입니다.

주

PTO 동작중에는 PTO 가능 아이들 RPM(엔진 ECU에 사전 입력된 값)으로 상승시키는 스위치입니다.

와이퍼 및 와셔액 관련 스위치

와이퍼 스위치 : 우측 레버의 기능



우측레버 끝을 돌리면 윈드실드 와이퍼가 3단계로 작동합니다.

- OFF : 와이퍼 작동정지
- INT : 와이퍼가 간헐적으로 작동
- LOW : 와이퍼가 저속으로 작동
- HI : 와이퍼가 고속으로 작동

⚠ 경고

와셔액이 없거나, 겨울철 와이퍼 블레이드가 유리에 얼어붙어 있거나 이물질이 많이 낀 상태에서는 와이퍼를 작동하지 마십시오. 와이퍼 블레이드, 와이퍼 모터 및 유리가 손상될 수 있으며, 비정상적인 와이퍼 작동은 운전자의 시야를 가려 불의의 사고를 당할 수 있습니다.

와이퍼 간헐시간 조절 스위치 : 우측 레버의 기능

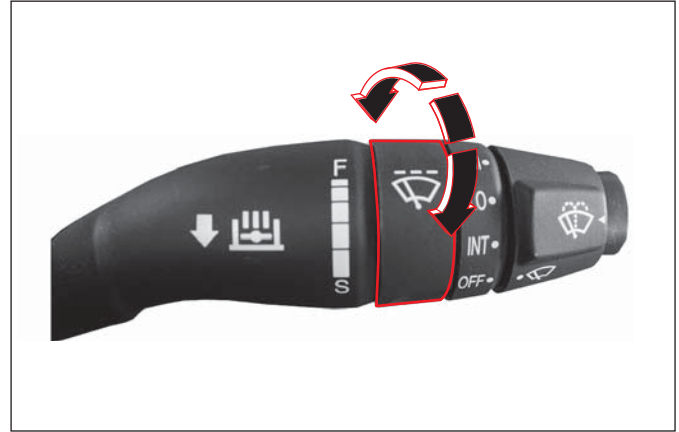

와이퍼 스위치가 "INT" 위치에 있을 때 스위치를 전·후로 돌려 와이퍼의 작동시간을 알맞게 조절할 수 있습니다.

주

차량 40km/h 이상에서는 주행 속도에 따라 "INT" 속도가 자동으로 조절됩니다.(속도감응형 와이퍼 속도조절)

배기브레이크 스위치

와셔액 스위치 : 우측 레버의 기능



우측레버 끝의 버튼을 누르고 있으면 와셔액이 분출되며 1회 작동시 와이퍼가 2~3회작동됩니다.

⚠ 주의

와셔액이 없는 상태에서 무리하게 와셔액 분사를 위해 버튼을 누르면 와셔액 모터가 손상될 수 있습니다.

⚠ 경고

추운 겨울철에는 와셔액 분사 후 와이퍼 블레이드로 앞유리를 닦을 때 와셔액이 결빙될 수 있습니다. 이는 운전자의 시야를 가려 불의의 사고를 당할 수 있습니다.

배기브레이크 스위치 : 우측레버의 기능

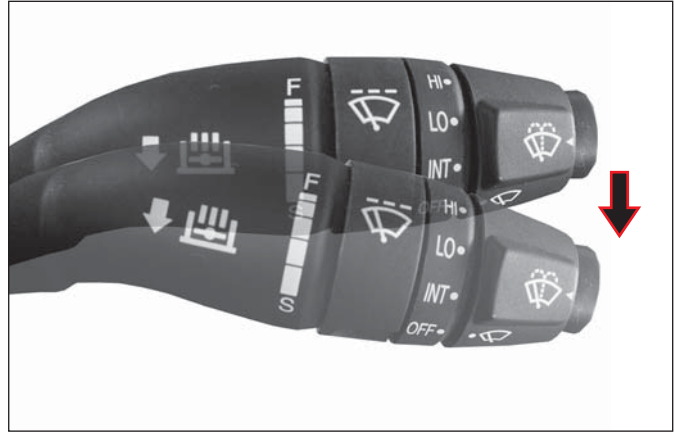

배기 브레이크 스위치 레버를 내리면 배기 브레이크가 작동됨과 동시에 계기판의 지시등이 점등됩니다. 배기브레이크장치는 보조브레이크장치로서 엔진 배기관을 닫아 엔진 브레이크 효과를 얻을 수 있도록 설계되어 있습니다. 배기브레이크는 가속페달과 클러치페달을 밟지 않은 상태에서만 작동되며 가속 또는 클러치페달을 밟는 동안은 해제됩니다.

주

배기브레이크는 차량 1,000RPM 이상에서만 작동합니다.

전동 실외 백미러 각도 조정 스위치



열선이 내장된 전동 실외 백미러는 시동 스위치 “ON” 위치에서 작동됩니다. “L,R” 조정 스위치로 운전석/조수석 실외 백미러를 선택한 후 실외 백미러 조정스위치를 상, 하, 좌, 우로 움직이면서 적절하게 조정하십시오. “L,R” 조정 스위치를 “L” 쪽으로 밀면 운전석 실외 백미러의 조정이 가능하고, “R” 쪽으로 당기면 조수석 실외 백미러의 조정이 가능합니다.

주의

전동 실외 백미러를 수동으로 무리하게 작동시 고장의 원인이 되므로 반드시 조정스위치를 사용하시기 바랍니다.

스티어링 휠 오디오 스위치 & MONO-LCD 디스플레이 스위치

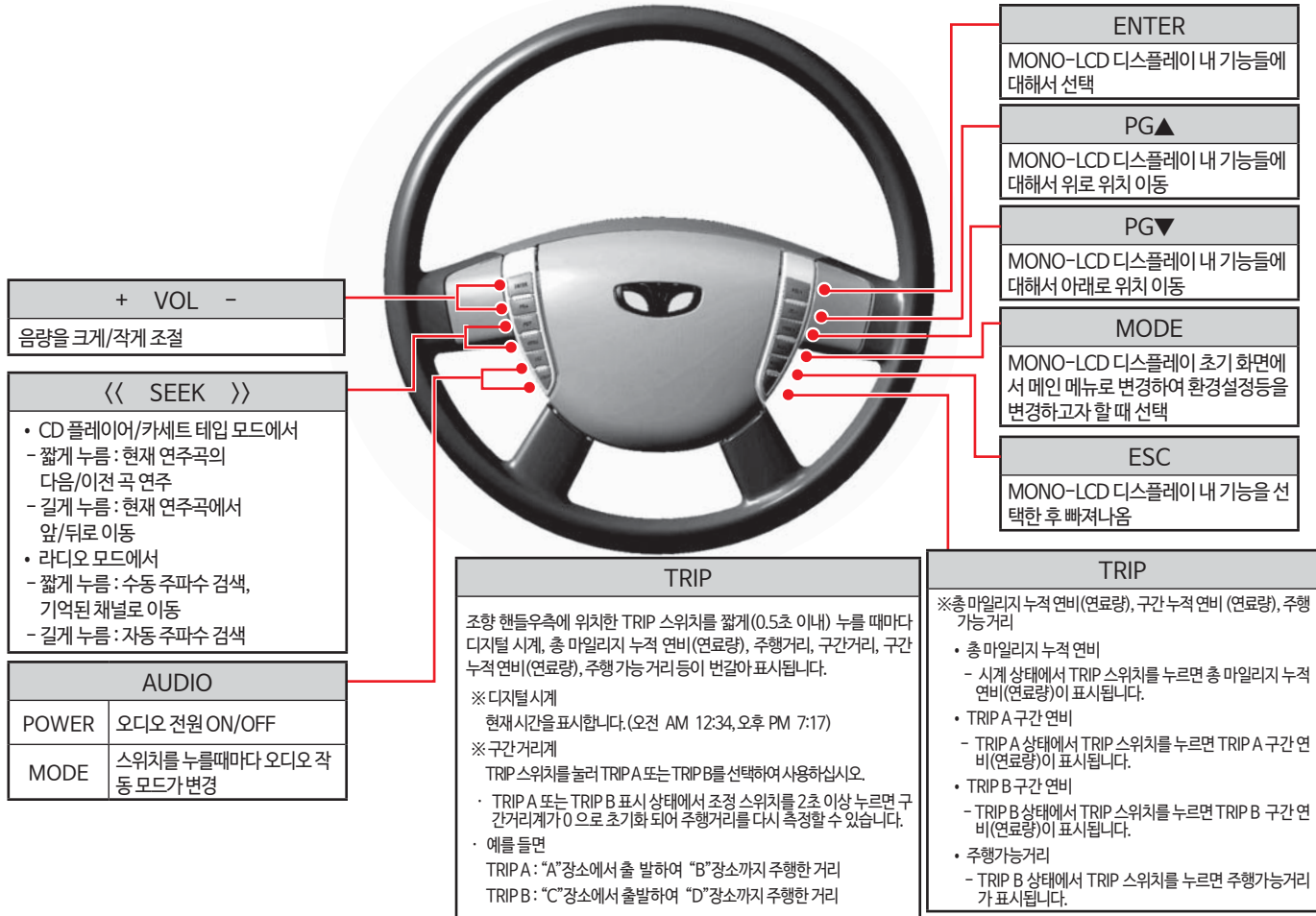

스티어링 휠 TRIP(트립) 스위치

TRIP(트립) 스위치

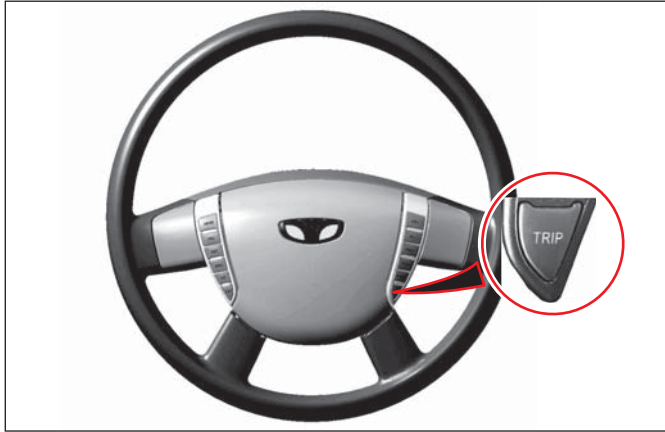

조향 핸들우측에 위치한 TRIP 스위치를 짧게(0.5초 이내) 누를 때마다 TRIP 모드가 번갈아 표시됩니다.

트립 모드에는 총 마일리지 누적 연비(연료량), 주행거리(구간거리계), 구간 누적 연비, 현재 연료로 주행할 수 있는 주행 가능 거리 등 주행에 관련된 각종 정보들을 MONO-LCD 디스플레이 창을 통해 표시하는 장치입니다.

총 마일리지 누적 연비(연료량)

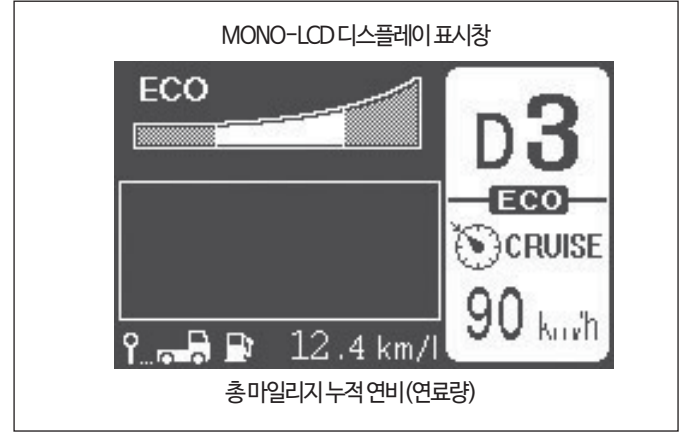

초기화된 시점부터 현재까지의 연비를 누적 계산하여 표시합니다. 총 마일리지 누적 연비는 실제 차량이 주행하지 않더라도 엔진이 시동되면 계속 누적 계산됩니다.

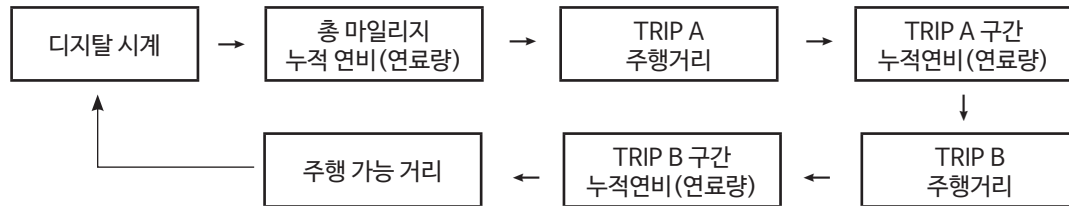

주행거리(구간 거리계)

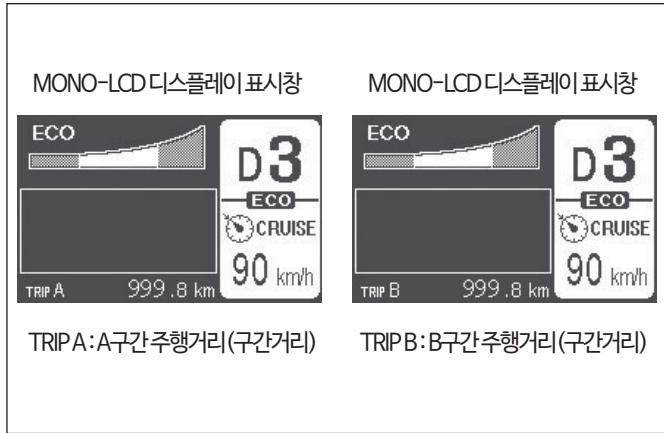

TRIP 스위치를 눌러 TRIP A 또는 TRIP B를 선택하여 사용하십시오.

- TRIP A 또는 TRIP B 표시 상태에서 조정 스위치를 2초 이상 누르면 구간거리계가 "0"으로 초기화 되어 주행거리를 다시 측정할 수 있습니다.
- 예를 들면
TRIP A:"A" 장소에서 출발하여 "B" 장소까지 주행한 거리
TRIP B:"C" 장소에서 출발하여 "D" 장소까지 주행한 거리

구간 누적 연비(연료량)

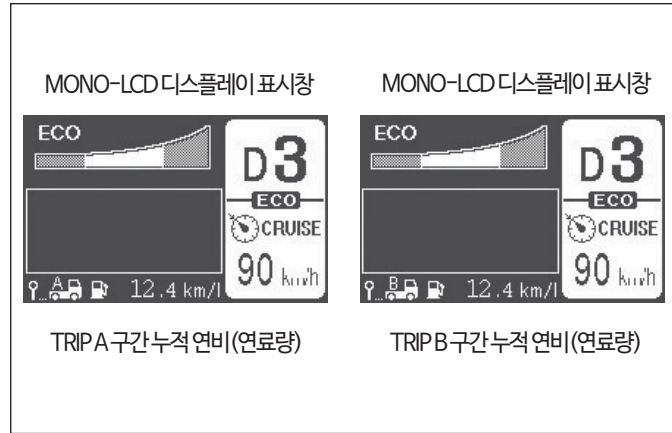

구간 주행 거리가 "0"으로 초기화 되어 구간 주행 거리가 발생하면서 부터의 구간 누적 연비를 표현합니다.

- TRIP 스위치(TRIP A 또는 TRIP B)를 길게 누르면 초기화 됩니다.

주행 가능거리

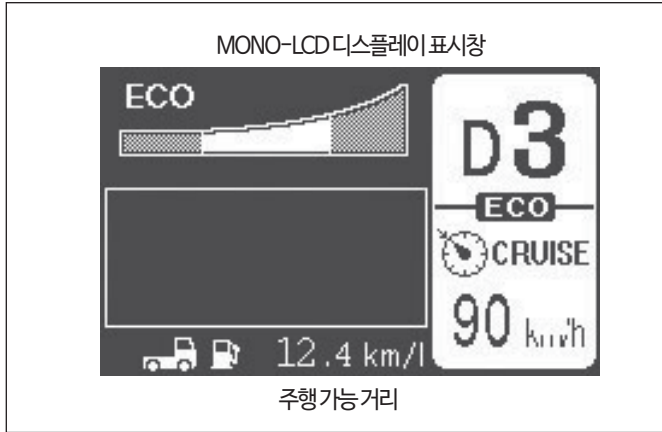

현재 남아있는 연료 기준으로 총 마일리지 누적 연비와 연산하여 주행 가능한 거리를 표시합니다.

- 표시 범위는 50~999km 입니다.

주

- 차량이 기울어진 상태나 차량의 전압이 비정상적일 경우 실제 연료량 대비 많은 것으로 인식할 수 있습니다. 또한 엔진에서 소모되는 연료의 양만 감지하므로 비정상적인 연료의 누설이 있을 경우, 감지가 불가하여 실제보다 연료량이 많은 것으로 간주하게 됩니다.
- 남은 연료량이 거의 없을 경우 주행 가능한 거리 숫자는 "- - -"로 표시됩니다.
- 운전자의 운전 습관이나 성향에 따라 실제 주행 거리는 달라질 수 있습니다.

주의

- MONO-LCD 디스플레이 표시창은 운전 주행 상황에 대한 보조 정보를 제공하는 표시창이므로 주행 가능 거리는 운전 주행 상황에 따라 변화하기 때문에 공인된 값이나 실제 주행 거리와는 차이가 날 수 있습니다.
- 주행 가능 거리는 변동되는 총 마일리지 누적 연비에 따라 연산처리 되므로 운전자의 운전 습관 및 성향과 오르막길, 내리막길 등 도로조건, 급가속이나 급감속 등 차량 속도에 의해 주행 가능 거리 표시값은 변동됩니다.

센터 콘솔 유니트

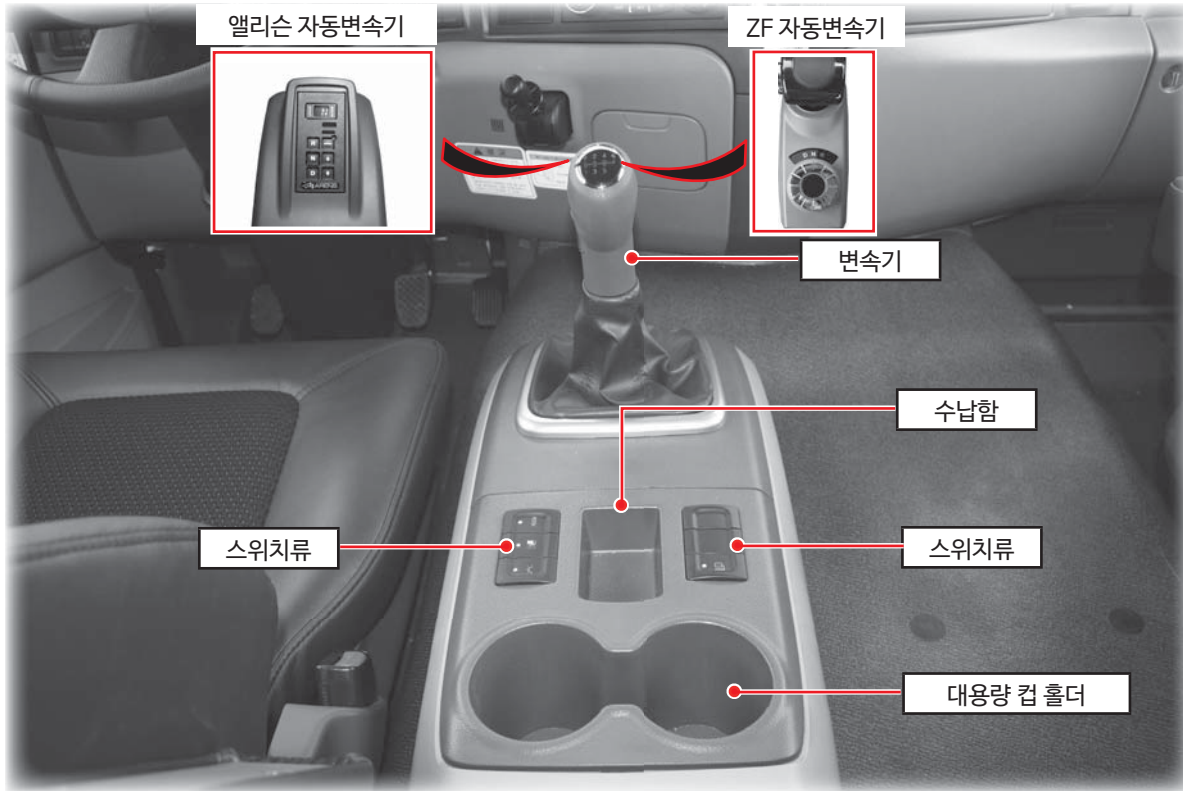

계기판 밝기 조절 노브/보조 시동 스위치

계기판 밝기 조절 노브



미등을 켜 상태에서 계기판 조명을 조절할 수 있으므로 야간운행에 알맞도록 계기판의 조명을 조절하십시오.

- 상방향 : 어두어짐
- 하방향 : 밝아짐

보조 시동 스위치

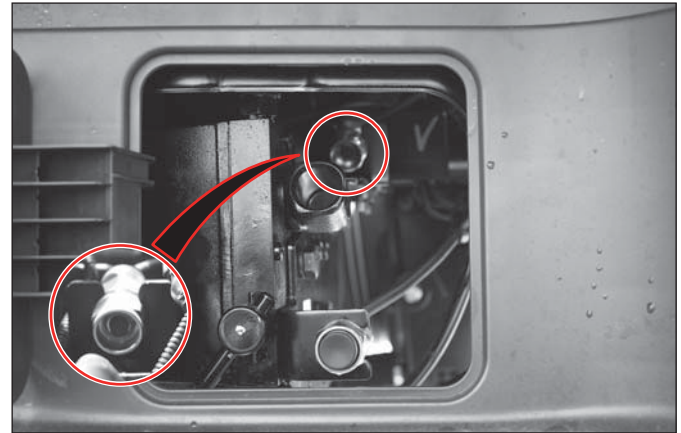

운전실(캡)을 올리고 엔진을 점검할 때 이 스위치로써 엔진을 작동시킬 수 있습니다.

⚠ 주의

이 스위치로 엔진을 시동할 때에는 시동전에 반드시 변속레버가 중립 위치에 있는지, 주차 브레이크가 채워져 있는지를 확인하십시오. 또한 시동키를 "ON" 위치로 하지 않으면 안됩니다.

캡틸트

캡틸트시 주의사항



⚠ 주의

- 캡틸트 전에 반드시 앞 점검 판넬(프론트 리드)을 완전히 잠근후 캡틸트를 하십시오.
- 차량을 평탄한 장소에 정차한 후 시동을 정지하고 시동 스위치는 “ON” 위치에 놓으십시오.
- 주차브레이크를 확실하게 걸어 두십시오.
- 기어변속레버를 중립위치에 놓으십시오. 기어변속레버를 중립위치에 놓지않고 기어변속상태에서 캡틸트시 기어변속 부품의 변형과 손상을 주게 됩니다.
- 캡내부에 깨질 물건이 없는지 확인하고 하차후 도어를 확실히 닫으십시오. 캡내부 및 콘솔박스에 중량물이 있을때 캡틸트시 전면유리에 손상을 줄 수 있습니다.
- 캡외부 루프에 별도의 적재대를 설치하여 사용할 경우 80kg이내로 사용하십시오. 루프에 중량물을 적재하고 틸팅할 경우 상승 또는 하강이 안될 수도 있습니다.
- 각 바퀴에 고임목을 고여주십시오.
- 캡내부에 사람이 있는지 다시 한번 확인하십시오.
- 실외 사물함에 중량물이 캡을 손상시킬 수 있으므로 고정되어 있는지 반드시 확인하십시오.
- 도어가 열린 상태에서 캡틸팅할 경우 틸팅중 도어가 떨어져 캡이나 도어가 손상될 수 있습니다. 반드시 도어가 닫힌 상태에서 캡틸팅하십시오.
- 하기 요령에 따라 캡을 열어주십시오.

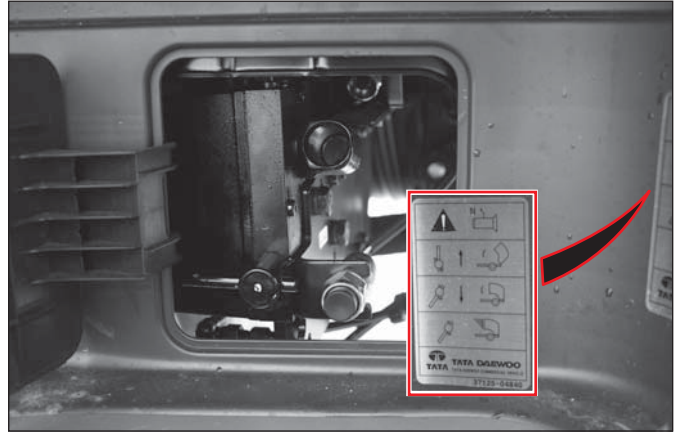

주

캡틸트 레버 우측에 부착된 “캡틸트 조작 요령” 을 확인한 후 조작하여 주십시오.

⚠ 주의

주행시 방향 전환 레버를 반드시 하강 위치에 놓으십시오.

※캡틸트사용오일

규격:이수화학EQUMS ZS 15

⚠ 주의

추천오일 이외의 오일과 절대 혼용하지 마십시오.

캡을 올리는 방법



- (1) 반드시 앞 점검 패널(프론트 리드)을 완전히 닫아주십시오.
- (2) 시동키 "ON" 상태에서 캡내부의 캡틸트 해제 스위치를 "ON" 시키십시오.

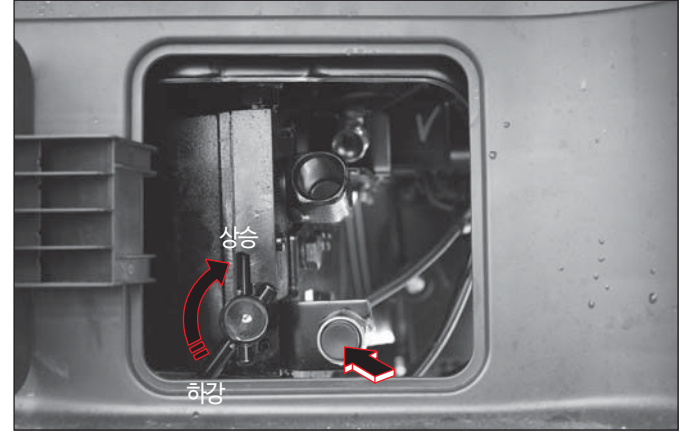

- (3) 캡 우측 하단에 있는 펌프의 방향 전환 레버를 돌려서 "U" (상승) 위치에 놓으십시오.
- (4) 스위치를 누르면 펌프가 작동하며 캡이 상승하기 시작합니다.

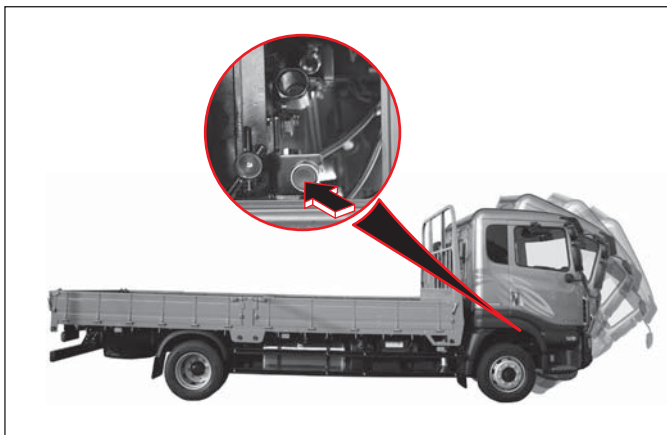

(5) 스위치를 누르는 동안 캡이 상승하며, 스위치의 조작에 따라 캡의 열림각도를 조작할 수 있습니다. 캡이 무게중심을 넘어가면 약간의 소음이 증가하므로 스위치 작동을 멈추십시오.

⚠ 경고

- 캡이 완전히 틸팅되지 않은 상태에서 작업하지 마십시오.
- 캡이 완전히 틸팅되지 않거나 하강 작동을 할 때에는 엔진을 가동시키지 마십시오.
- 경사진 언덕에서는 절대 캡틸팅 작업을 하지 마십시오.

캡을 내리는 방법

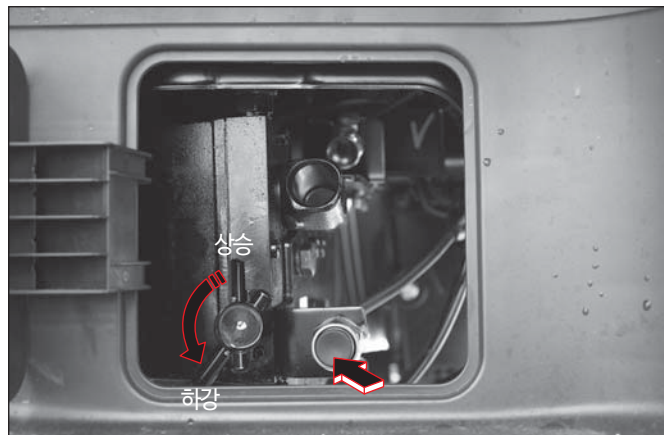

- (1) 펌프의 방향전환레버를 돌려서 “D(하강)” 위치에 놓으십시오.
- (2) 스위치를 누르면 펌프가 작동하며 캡이 하강하기 시작합니다.
- (3) 캡 하강이 완료되면 스위치 작동을 멈추십시오.



(4) 반드시 캡 내부의 캡틸트 해제 스위치를 눌러 “OFF” 시킨 다음 경고등이 소등되었는가를 확인하신 후에 운행하십시오.

⚠ 주의

- 차량 운행시에는 반드시 펌프의 방향전환레버를 “D”(하강) 위치에 놓고 운행하십시오.
- 캡틸트장치 계통의 고장에 대해서는 가까운 당사 정비망에서 점검 및 정비를 받으십시오.

캡틸트 고장시 조치요령

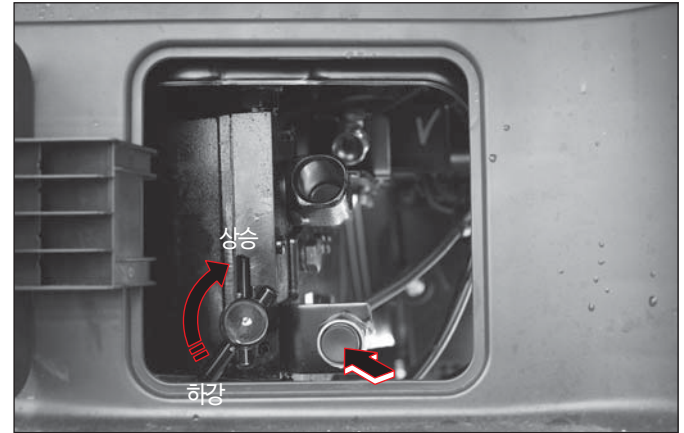

전기계통의 고장이나 배터리 방전시는 수동으로 캡 틸트가 가능합니다. 또, 고장시에는 가까운 당사 정비망에서 점검 및 정비를 받으십시오.

● 캡을 올리는 방법

- (1) 반드시 앞 점검 판넬(프론트 리드)을 완전히 닫아주십시오.
- (2) 펌프의 방향전환레버를 “U”(상승) 위치에 놓으십시오.

비상경고등 스위치

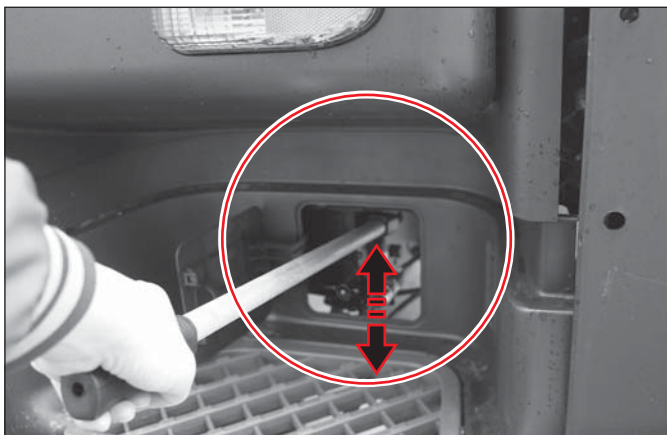

(3) 캡 공구함 내에 비치된 캡틸트레버를 펌프소켓부에 끼워 상하로 작동하면 캡이 상승됩니다.

주

유압펌프의 조작은 처음에는 반응이 없지만 계속해서 조작하면 캡이 틸트되기 시작합니다.

● 캡을 내리는 방법

- (1) 펌프의 방향전환레버를 “D” (하강) 위치에 놓으십시오.
- (2) 공구박스내 캡틸트레버를 펌프 소켓부에 끼워 상하로 작동하면 캡이 하강합니다.

비상경고등 스위치



키의 “ON”, “OFF”에 관계없이 스위치를 누르면 전후방 좌우의 방향지시등이 동시에 점멸하게 됨으로써 외부에 대하여 경보를 알리게 됩니다.

주

노면상에 차가 정차되었거나, 어둠속에 정차시에 교통상의 주의를 환기시키기 위하여 사용됩니다.

통풍 시트 스위치*/후방 감시 카메라 상시 동작 스위치

통풍 시트 스위치*



통풍 시트 스위치를 조작할 경우 시트 쿠션과 등받이 부위를 시원하게 하실 수 있습니다. 스위치를 1단으로 돌리면 작동이 시작되며 2단으로 돌리면 최대의 풍량을 얻을 수 있습니다.

후방 감시 카메라 상시 동작 스위치

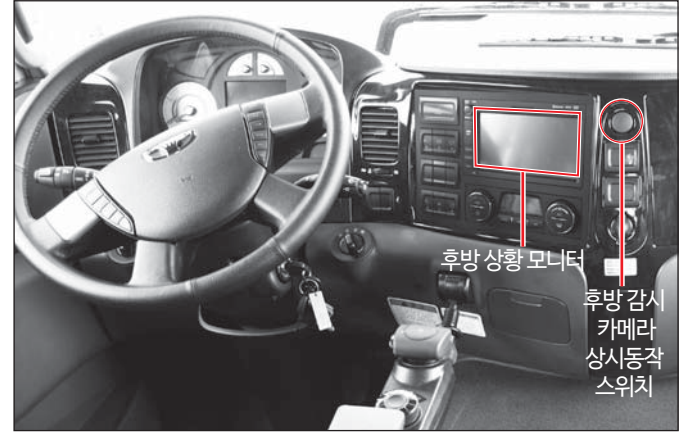

후방 감시 카메라 상시 동작 스위치를 누르면 후방 감시 카메라가 작동 하여 후방 상황을 프론트 모니터에 표시합니다.

5. 계기판

- 계기판 5-2
- 지시등 및 경고등 5-6
- MONO-LCD 디스플레이 장치 5-16
- MONO-LCD 디스플레이 화면상에서 메인메뉴 화면으로 변경시 설명 5-22
- 앨리슨 자동변속기 MONO-LCD 디스플레이 장치 5-29
- ZF 자동변속기 MONO-LCD 디스플레이 장치 5-30



1단원

2단원

3단원

4단원

5단원

6단원

7단원

8단원

9단원

10단원

11단원

12단원

13단원

14단원

계기판

LCD 디스플레이 타입(단색 : Monochrome)



※ 사양에 따라 LCD 화면의 각종 지시등 및 경고등의 위치가 다를 수 있습니다.

엔진 회전 속도계

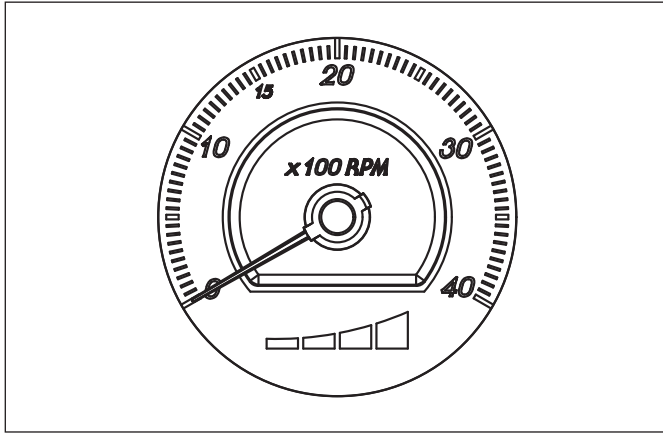

분당엔진회전수(rpm)를 나타냅니다.

⚠ 주의

엔진의 오버런은 엔진에 치명적인 손상을 초래하므로 주의를 해야합니다.

주

오버런(Overrun)
엔진 최대 회전수보다 더 높은 속도로 회전하는 엔진의 상태를 말합니다.

주

엔진 회전수에 따라 지시등이 색깔별로 작동됩니다. 녹색등이 켜지도록 운행하시면 연비 향상에 도움이 됩니다.

속도계

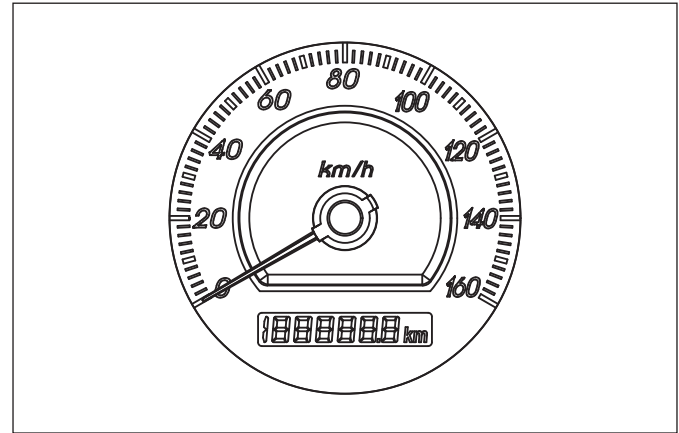

차량의 현재 주행 속도를 km/h 단위로 표시합니다.

연료계

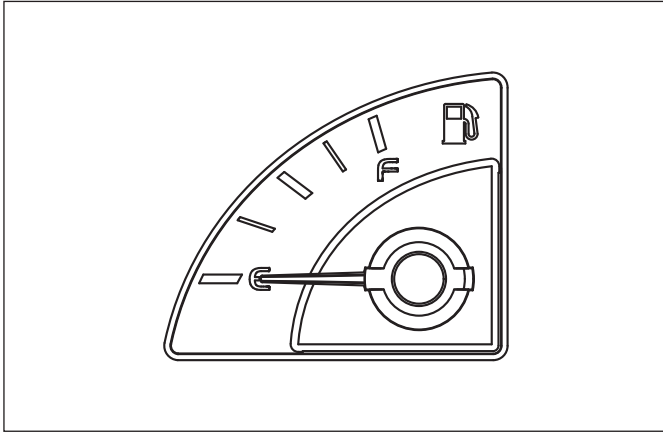

연료탱크내의 연료잔류량을 나타내는 계기이며, 지침이 “E” 부근을 가리키면 연료를 주입해야 합니다. 연료는 항상 충분한 상태로 유지하면서 주행하십시오.

⚠ 주의

불량연료를 사용하면 엔진이 손상될 수 있으니, 반드시 규정된 연료를 사용하십시오.

온도계

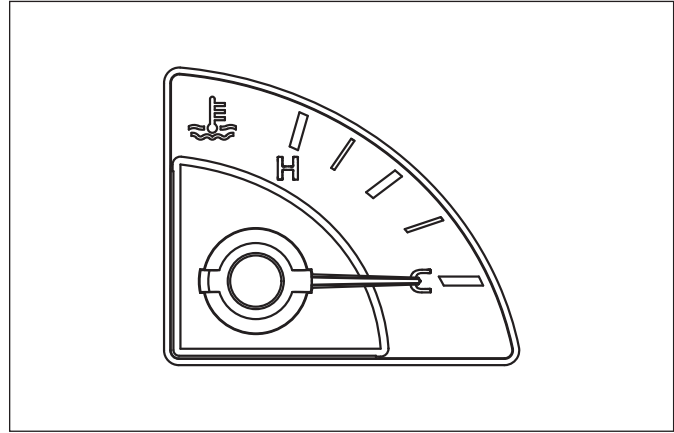

엔진냉각수의 온도를 나타냅니다.

⚠ 주의

주행중 계기의 지침이 “H” 부위까지 상승할 경우에는 엔진이 과열될 우려가 있으므로, 신속히 차량을 안전한 곳에 정차시킨 후 냉각계통을 점검하십시오.

⚠ 경고

엔진이 뜨거운 상태에서는 절대로 냉각수 보조탱크 캡을 열지 마십시오. 뜨거운 증기나 물이 분출되어 얼굴 또는 신체 부위에 화상을 입을 수 있습니다.

에어압력계 (프론트)

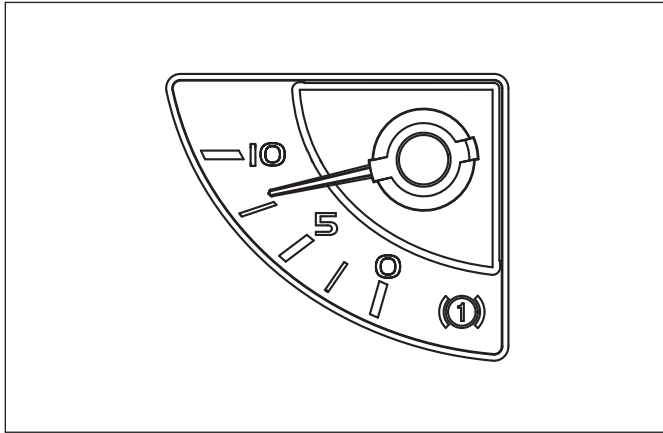

에어탱크내의 에어압력을 나타내는 계기이며, 차량 정상운행 상태는 7.8~8.5kg/cm² 입니다. 주행전에 반드시 계기의 지침이 정상상태에 있는가를 확인하십시오.

▲ 주의

운행중 지침이 5.3bar 이하가 되면 경고등이 점등되면서 경고음이 울립니다. 이 때에는 즉시 차량을 정차시키고 이상유무 확인 후 엔진을 중속회전하여 에어압을 상승시킨 다음에 운행하십시오.

에어압력계 (리어)

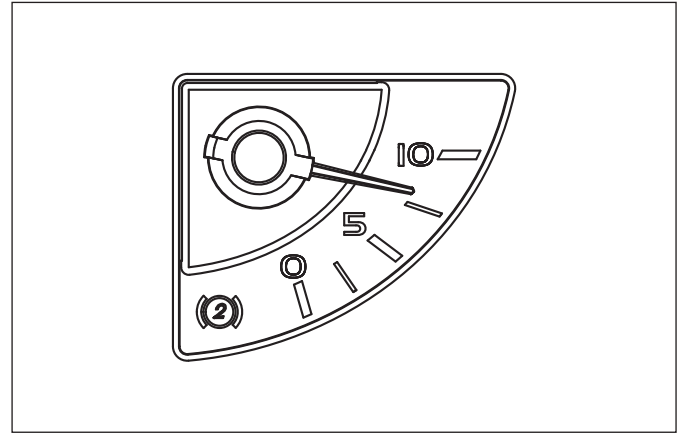

에어탱크내의 에어압력을 나타내는 계기이며, 차량 정상운행 상태는 7.8~8.5kg/cm² 입니다. 주행전에 반드시 계기의 지침이 정상상태에 있는가를 확인하십시오.

▲ 주의

운행중 지침이 5.3bar 이하가 되면 경고등이 점등되면서 경고음이 울립니다. 이 때에는 즉시 차량을 정차시키고 이상유무 확인 후 엔진을 중속회전하여 에어압을 상승시킨 다음에 운행하십시오.

지시등 및 경고등

각종 조작레버나 스위치를 작동시 지시등 및 경고등이 점등됩니다.

주의

차량운행중 경고등이 점등되면 즉시 차량을 갓길로 이동하여 정차시킨 후, 이상부위를 점검 및 조치하시고 중요 이상 발생시에는 가까운 당사 정비망에서 점검 및 정비를 받으십시오.

연료 예열 지시등 (황색)



동절기 연료가 동결 되었을 경우 연료 예열 스위치를 누르거나, 엔진 자동으로 연료 예열시 점등됩니다.

와셔액 부족 경고등 (호박색)



와셔 탱크내의 와셔액이 부족하게 되면 점등합니다. 이 경고등이 점등되면 즉시 와셔액을 보충하시기 바랍니다.

이모빌라이저 경고등 (적색)



이모빌라이저 장착 차량은 키 "ON" 상태에서 3초간 점등됩니다. 엔진시동시 시동키와 엔진컨트롤 유니트가정상적으로 완료되면 경고등이 소등됩니다. 이모빌라이저 키와 엔진 컨트롤 유니트간의 통신시간은 경우에 따라 다르기 때문에 통신시간이 짧을경우, 이모빌라이저 작동 경고등이 점등되지 않습니다.

주의

이모빌라이저 작동 경고등이 상시 ON 되거나 계속 점멸하면 이모빌라이저 시스템에 이상이 있는 것이므로 당사 정비사업장에서 점검 및 정비를 받으십시오.

언덕길 발진보조(Hill holder) 지시등 (호박색) *



언덕길 발진보조 지시등은 언덕길 발진보조 스위치를 누른 후, 브레이크 페달을 밟는 동안 점등됩니다. 그리고 브레이크 페달을 놓고 가속 페달을 밟으면 언덕길 발진 보조 기능이 해제되면서(즉, 제동 압력이 해제) 차량이 출발할 수 있게 됩니다. 이때 지시등도 소등 됩니다.

주

※ 언덕길 발진보조(Hill holder) 기능 : 운전자가 언덕길 같은 경사로에서 정지하였다가 차량을 다시 출발 시키려고 할때, 차량이 뒤로 밀리지 않도록 제동 시스템에서 제동 압력을 통하여 일시적으로 차량을 잡아주는 기능을 말합니다.

주의

- 언덕길 발진보조(Hill holder) 기능 작동 여부는 운행시 브레이크 페달을 밟을 때 지시등이 점등 되는지 여부를 통하여 확인할 수 있습니다.
- 언덕길 발진보조(Hill holder) 기능은 차량에 문제가 없고 시스템이 정상적인 상황에서만 그 기능을 제대로 수행합니다.
- ABS 차량에 언덕길 발진보조(Hill holder) 기능 모듈 시스템이 적용된 차량은 풀제동 압력으로 차량을 잡아주기 때문에 에어 소모량이 많습니다. 따라서 연속 사용시 주의하여 주십시오.

경고

언덕길 발진보조(Hill holder) 기능 작동중 브레이크 페달을 해제 후 약 2초 이내에 브레이크 및 가속페달의 조작이 없으면, 언덕길에서 차량 밀림이 발생하므로 경고등 및 부저가 울리면 즉시 브레이크 또는 가속 페달을 밟으십시오.

조향 핸들 조정 지시등(흰색)

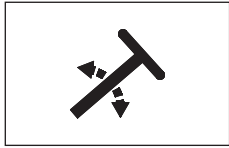

조향 핸들의 각도 및 높이를 운전하기 편하게 조정하기 위해 조향핸들 조정 스위치를 누르면 7초 동안 동작됩니다. 스위치 작동중 한번 더 누르면 소등되고 안누르면 7초후 자동으로 소등되고 조향핸들이 고정됩니다.

주차 브레이크 지시등(적색)



주·정차시 노브를 아래로 내리면 주차 브레이크가 작동되면서 점등됩니다.

⚠ 주의

운행전에는 반드시 지시등의 소등 여부를 확인하신 후에 운행하십시오.

공구박스 경고등(슬리퍼캡·흰색)



캡에 장착된 공구박스 잠금장치가 열렸거나 완전히 잠기지 않았을 경우에 는 경고등이 점등되며 경고음이 울립니다.

에어 압력 경고등(적색)



주차브레이크용 에어계통 라인이 파손 또는 누기되거나 에어컴프레이서에 이상이 발생되어 에어탱크내의 압력이 위험수준(5.3bar)이하까지 내려가면 경고등이 점등되면서 경고음이 울립니다.

⚠ 주의

경고등이 점등되면서 경고음이 울리면 이때에는 시동을 켜 상태에서 차량을 반드시 정차시키고 경고등이 소등된 후에 운행하십시오.

⚠ 경고

경고등이 점등된 상태로 계속 운행하면 브레이크 기능 저하로 불의의 사고를 당할 수 있습니다.

안전벨트 경고등(적색)



안전벨트를 착용하지 않고 시동스위치를 조작하면 경고등이 점등되며 안전벨트를 착용하면 소등됩니다.

엔진오일 압력 경고등(적색)

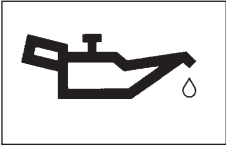

이 경고등은 오일량이 부족하거나 윤활계통에 오일압력이 저하될 경우에 점등됩니다. 이때에는 차량을 정차시킨 후 오일 수준 및 윤활계통을 점검하십시오.

⚠ 주의

엔진오일 압력 경고등이 점등된 상태에서 계속 운행을 하시면 엔진관련 부품이 심하게 손상될 수 있습니다.

충전 경고등(적색)

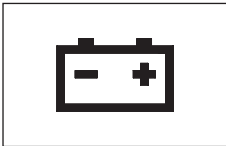

시동 스위치 ON 위치에서 점등되었다가 시동이 걸리면 소등됩니다.

⚠ 주의

- 시동후에 소등되지 않는다면 알터네이터 등 충전계통에 이상이 있으므로 당사 정비망에서 점검을 받으십시오.
- 운행중 경고등이 점등되면 배터리가 정상적으로 충전되지 않은 상태이므로 불필요한 전기장치는 모두 끄시고 신속히 당사 정비망에서 점검을 받으십시오.

⚠ 주의

배터리가 정상적으로 충전되지 않으면 충전 경고등이 점등됩니다. 주행중 충전장치에 결함이 생기더라도 배터리 전압으로 일정시간 주행이 가능하지만 배터리 전압이 떨어지면 주행중 시동이 꺼질 수 있습니다.

⚠ 경고

충전경고등이 점등된 상태에서 계속 운행하시면, 주행중 시동이 꺼져 불의의 사고를 당할 수 있습니다.

체크 엔진 경고등(호박색)



주행중 체크엔진 경고등이 점등되었을 경우, 엔진에 결함이 발생된 것을 의미합니다.

주

1. 후처리 장치(ATS), 배출가스 자기진단 이상시
2. 배출가스 관련 부품 이상으로 엔진 출력저하 발생시 또는 엔진 보호기능 작동시

⚠ 주의

엔진의 가동은 허용되나 최단시간 내에 가까운 당사 정비망에서 점검 및 정비를 받으십시오.

스톱엔진 경고등(적색)



주행중 스톱엔진 경고등이 점등되었을 경우는 다음사항과 같습니다.

- 엔진의 전자제어 시스템에 하자 발생
- 엔진 보호 정지 시스템에 관련된 하자 발생

⚠ 주의

엔진의 전자 제어 시스템에 하자가 발생한 경우에는 엔진의 가동을 정지하고, 가까운 당사 정비망에 연락하여 신속히 점검 및 정비를 받으십시오.

안개등 지시등(녹색)



안개등 스위치를 “ON” 시켰을 경우 외부 안개등과함께 지시등이 점등됩니다.

도어열림 경고등(적색)



도어가 열려 있거나 완전히 닫혀 있지 않을때 경고등이 점등됩니다.

⚠ 주의

운행전에는 반드시 도어 닫힘 상태를 점검하여 경고등의 소등여부를 확인하십시오.

예열지시등(호박색)

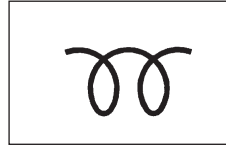

예열상태를 나타내는 지시등으로 시동스위치가 “ON” 위치에 있는 상태에서 지시등이 점등되었다가 예열이 완료되면 소등됩니다.

상향전조등 지시등(청색)

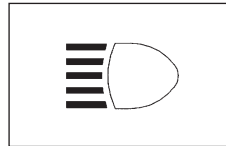

전조등이 상향으로 작동되고 있을 때 지시등이 점등됩니다.

리어(뒷쪽) 브레이크 시스템 경고등(적색)



에어계통라인이 파손 또는 누기되거나 에어컴프레서에 이상이 발생되어 에어탱크내의 압력이 위험수준까지 내려가면 (5.3kg/cm²) 경고등이 점등되면서 경고음이 울립니다.

⚠ 주의

이때에는 시동을 켜 상태에서 차량을 반드시 정차시키고 경고등이 소등된 후에 운행하십시오.

⚠ 경고

경고등이 점등된 상태로 계속 운행하면 브레이크 기능 저하로 불의의 사고를 당할 수 있습니다.

프론트(앞쪽) 브레이크 시스템 경고등 (적색)



에어계통라인이 파손 또는 누기되거나 에어 컴프레서에 이상이 발생되어 에어탱크내의 압력이 위험수준까지 내려가면 (5.3kg/cm²) 경고등이 점등되면서 경고음이 울립니다.

⚠ 주의

이때에는 시동을 끈 상태에서 차량을 반드시 정차시키고 경고등이 소등된 후에 운행하십시오.

⚠ 경고

경고등이 점등된 상태로 계속 운행하면 브레이크 기능 저하로 불의의 사고를 당할 수 있습니다.

배기브레이크 지시등 (호박색)



배기브레이크 스위치를 작동하면 지시등이 점등 되어 배기브레이크가 작동하고 있다는 것을 표시하게 됩니다.

작업 지시등 (녹색:특장)



작업등 스위치를 “ON” 시켰을 경우 지시등이 점등되며 작업등 램프가 점등됩니다.

⚠ 주의

작업등은 정차상태 또는 시속 20km/h이하에서만 스위치를 눌렀을때 점등이 가능하며, 스위치를 또한번 누르면 소등됩니다. 그리고 작업등이 “ON”상태에서 시속 20km/h이상이 되면 자동소등됩니다. 단, 상기조건은 후진시에는 예외입니다.

ABS(Anti-Lock Brake System) 경고등 (황색)

ABS 이상 발생시 점등됩니다.



⚠ 주의

시동스위치 ON 위치에서 ABS 경고등은 약 3초간 점등됩니다. 만약 점등되지 않거나 운행중에 점등되면, ABS 장치에 이상이 발생한 것으로 신속히 당사 정비망에서 점검 받으십시오.

주

ABS(Anti-Lock Brake System)란?

자동차가 급제동 할때 바퀴가 잠기는 현상을 방지하기 위해 개발된 특수 브레이크입니다. 즉, 차량 주행중 눈, 비길 상태의 노면상에서 급제동시 차체가 불안간 미끄러지는 현상으로 인한 차량 조향능력 상실로 인해 사고율이 급격히 높아지는데 이러한 경우를 대비해 방지해주는 필수적인 안전장치입니다.

ASR(Anti Spin Regulator) 경고등(황색)



ASR 작동시 또는 이상 발생시 점등됩니다.

주

ASR(Anti Spin Regulator)란?

바퀴가 걸들거나 미끄러지는 현상을 발견하고 제어계통에 작용하여 주행상태에 맞도록 출력을 제어하는 장치입니다. 즉, 차량 주행중 눈, 빗길 상태의 노면상에서 전후륜 부분의 바퀴가 노면에 미끄러져 가속시 공회전(Spin)하는 경우를 대비하여, 그 노면을 전후륜 부분이 속도 감지를 통해 전후륜이 공회전하지 않고 접지력과 안정적인 가속률을 항상 시켜주는 보조안전장치입니다.

ASR OFF 지시등(흰색)



ASR 기능을 사용하지 않고자 ASR OFF스위치를 작동시 또는 ASR 기능이 해제시 점등됩니다.

P.T.O 지시등(호박색 : 특장)



클러치 페달을 밟고 P.T.O 스위치를 “ON” 시켰을 경우 지시등이 점등되고 경고음이 울립니다. 이때 P.T.O를 작동하면 됩니다.

캡틸트 경고등(적색)



캡을 올리거나 캡틸팅 잠금장치에 이상이 있을때 경고등이 점등됩니다.

⚠ 주의

운행전에 경고등을 확인하시고 경고등이 들어왔을 경우 잠금장치를 점검하신 후에 운행하십시오.

연료 경고등(황색)



연료 탱크 내의 잔류 연료량이 부족할 경우 경고등이 켜집니다. 경고등이 켜지면 가급적 빨리 연료를 보충하십시오.

⚠ 주의

연료가 적은 상태에서 급경사 및 요철도로 등 주행시 경고등이 일시적으로 점등될 수 있습니다.

자동변속기 오일온도 경고등 (흰색:ZF, 앨리슨자동변속기)



자동 변속기 기름 통 오일의 온도가 121°C (250°F)에 이르면 경고등이 점등되며 ECU는 고단에서의 작동을 억제합니다. 이때는 차량을 멈추고 변속기 냉각 시스템을 점검합니다. 정상 가동중에 변속기가 과열되면 변속기의오일레벨을 확인합니다.



정상이면 변속기를 중립(N)에 두고 엔진을 1,200~1,500rpm으로 가동시킵니다. 이렇게 했을때 2~3분 내에 변속기와 엔진의 온도가 정상작동 레벨로 떨어져야 합니다.

온도가 감소하지 않으면 엔진의 회전수를 줄입니다. 변속기의 고온이 지속되면 엔진을 멈추고 당사정비망에서 점검을 받으십시오.

⚠ 주의

변속기에 기어가 들어가고 출력이 멎는 채로 최대가속에서 엔진을 30초 이상 운전하지 마십시오. 이런 식으로 오래 작동하면 변속기의 오일온도가 과도하게 높아져서 변속기에 심한 과열손상을 초래하게 됩니다.

체크자동변속기 경고등 (흰색:ZF, 앨리슨자동변속기)



시동기를 "ON" 위치로 돌리면 점등되었다가 시동이 걸리면 소등됩니다. 운행중 경고등이 점등되면 자동변속기 관련장치에 이상이 발생한 것이므로 신속히 당사 정비망에서 점검을 받으십시오.

⚠ 주의

상향(↑)과 하향(↓)버튼을 동시에 누르면 문제점을 코드로 나타내 줍니다.

변속기 레인지 인히비터 경고등 (흰색:앨리슨 자동변속기)



변속이 불가능한 상태가 되었을때 점등됩니다.

시스템 자동점검 지시등 (청색:ZF 자동변속기)



시동기를 "ON" 위치로 돌리면 자기진단 작동시 5초간 점등됩니다.

⚠ 주의

시스템 자동점검 지시등이 켜진 상태에서 시동 시 자기진단 오류를 초래할 수 있으므로 가급적 삼가하여 주십시오.

OBD 경고등(호박색)

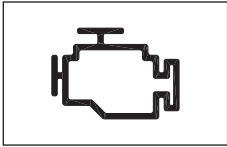

배기가스 저감 장치가 제대로 동작하지 않을때 OBD 경고등이 점등됩니다. (요소수용량 부족, 후처리 시스템 고장 또는 센서 불량, 모터 불량 등)

주

자세한 내용은 13장 배기가스 저감 장치 출력제한 사항을 참조하십시오.

수온 경고등(적색)



엔진 냉각수 온도가 너무 높을 경우 경고등이 점등됩니다. 이때에는 냉각수를 점검 보충한 후 과열시에는 가까운 당사 지정 정비장에서 점검 및 정비를 받으십시오.

스로틀 인히비트(THROTTLE INHIBIT) 지시등(흰색)



특장 차량의 경우 외부에서 엔진 RPM을 조정하고자 할때 리모트 스로틀(Remote throttle) 스위치를 "ON"시키면 지시등이 점등됩니다.

크루즈 피티오(CRUISE PTO) 지시등(호박색)



엔진에서 RPM을 조절하는 기능이 작동하고 있다는 것을 나타내는 지시등으로 정상상태에서 크루즈 피티오 스위치를 "ON"시켰을때 지시등이 점등됩니다.

크루즈 지시등(흰색)



주행중 크루즈 기능이 작동하고 있다는 것을 나타내는 지시등입니다. 크루즈 기능이 작동시 LCD 디스플레이 화면상에서 "CRUISE" 라는 글씨가 점등되며, 크루즈 기능이 해제시 "CRUISE"라는 글씨가 사라집니다.

유수분리 경고등(호박색)



프리필터(PRE-FILTER)내에 수분이 고여 있을 경우에 경고등이 점등됩니다. 이때에는 차량을 정차시킨 후 프리필터(PRE-FILTER) 하단에 드레인 플러그를 통해서 수분을 배출해 주십시오.

⚠ 주의

프리필터(PRE-FILTER) 내의 수분을 배출하지 않았을 경우에는 연료시스템 전체에 중대한 결함을 초래할 수 있습니다.

변속레버 레인지 하이(HIGH) 지시등(녹색)



변속레버 레인지가 하이(5단, 6단, 7단, 8단)에 위치하면 지시등이 점등됩니다.

스플리터 지시등(녹색:ZF 변속기 장착 차량)



변속레버의 노브에 부착된 하이-로 스위치를 “하이” 위치로 선택할 경우 지시등이 점등됩니다.

후처리 장치 경고등(흰색)



엔진 후처리 장치(배출가스 저감장치)에 문제 발생시 점등됩니다. 경고등이 점등되었을 경우는 다음 사항과 같습니다.

- 부적절한 첨가제 품질
- 첨가제 소모량 낮음
- 첨가제 분사 중단
- 감시장치의 오작동
(또는 운전자의 임의조작)

연소 배기계 필터 경고등(흰색)

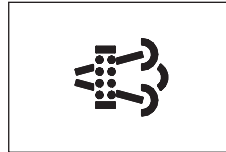

배기 가스에 포함되어 배출되는 숯검댕이(PM)가 후처리 필터(DPF)에 막혔거나, 후처리 장치측의 강제 재생이 필요할 경우 점등됩니다.

주

1. 후처리 필터(DPF) 막힘 상태:하~중~상(3단계)
2. 엔진 출력저하 있음
3. 80km/hr~90km/hr로 1시간 이상 주행

엔진 에코모드 지시등(글씨:흰색)



경제 운전을 지원하는 엔진 에코모드 스위치를 “ON” 하면 지시등이 점등됩니다.

차선이탈 경고(LDW) 시스템 지시등(글씨:흰색) *



차선이탈 경고(LDW) 스위치를 ON하면 MONO-LCD 디스플레이 표시창에 지시등이 점등됩니다.

차선이탈 경고(LDW) 시스템 경고등(흰색)



차량이 좌측 차선을 이탈할 경우 MONO-LCD 디스플레이 표시창에 이탈할 방향의 차선을 흰색으로 점등하며 경고음이 울립니다.



차량이 우측 차선을 이탈할 경우 MONO-LCD 디스플레이 표시창에 이탈할 방향의 차선을 흰색으로 점등하며 경고음이 울립니다.

눈이나 흙 등으로 차선을 식별할 수 없을 때에는 차선이탈 경고를 하지 않을 수 있습니다.

⚠ 주의

- 차선이탈 경고 장치(LDW) 스위치가 "ON" 되고 차량 속도가 60km/h 이상일때 방향지시 스위치를 작동시키지 않고 다른 차선으로 이동했을 경우 차선이탈 경고음이 울립니다.
- 차선이탈 경고(LDW) 시스템의 경고음이 작동시에는 AV 및 네비게이션은 무음(MUTE)이 됩니다.
- 차선을 변경하고자 할 경우에는 방향지시등 스위치를 작동후 차선을 변경하십시오.

·차선이탈 경고(LDW) 시스템 이상 발생시

⚠ 주의

차선이탈 경고(LDW) 시스템에 이상이 발생할 경우에는 MONO-LCD 디스플레이 표시창에 흰색 경고등()이 점멸됩니다. 이때에는 당사 정비망에서 점검 및 정비를 받으십시오.

방향지시등/비상경고등(녹색)

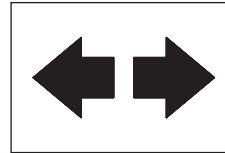

방향을 바꾸거나, 위험을 알릴때 사용하면 깜빡입니다.

주

깜빡이지 않으면 퓨즈와 전구를 확인하고 결함이 있는 것은 교체하여 주십시오.

주

방향지시등이 정상보다 빠르게 깜빡이면 방향지시등이 전구가 끊어진 것이니 규격용량의 전구로 교환하여 주십시오.

⚠ 경고

방향지시등과 비상경고등은 안전 운행에 반드시 필요하므로 수시로 점검하여 끊어진 전구는 즉시 교환해서 예기치 못할 사고를 미연에 방지하시기 바랍니다.

MONO-LCD 디스플레이 장치

중앙처리장치(CPU)가 센서 및 스위치류의 신호를 받아 각종 게이지 및 경고등을 표시하고, 고장진단 및 주행정보 등을 계기판에 있는 MONO-LCD 디스플레이창을 통해 표시하는 장치입니다.

주
MONO-LCD 디스플레이 화면에 연비는 실시간 순간 연비를 표현하는 것으로 엔진 부하율이 낮을수록 연비 향상에 도움이 됩니다.

주
MONO-LCD 디스플레이 자동변속기 표현시, 앨리슨 자동변속기를 기준으로 하였습니다.

MONO-LCD 디스플레이 화면 표현시 설명 (메인 메뉴 화면을 통한 변경이 아님)



(1) MONO-LCD 디스플레이 초기 화면으로써 시동스위치 "ON"시 시스템 체크 후 사라집니다.

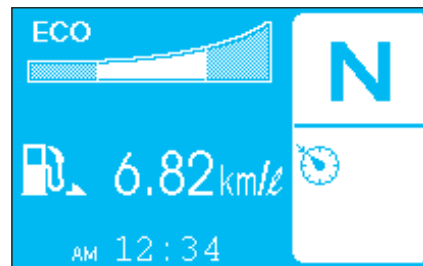

(3) 초기 시동스위치 "ON" 후 체크 경고등이 사라진 후 MONO-LCD 디스플레이 표현시 (자동변속기)

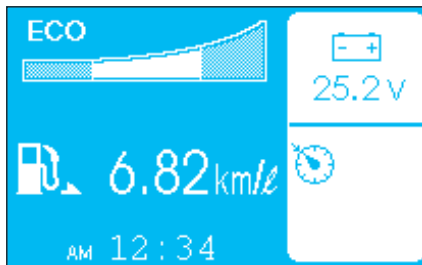

(2) 초기 시동스위치 "ON" 후 체크 경고등이 사라진 후 MONO-LCD 디스플레이 표현시 (수동변속기)

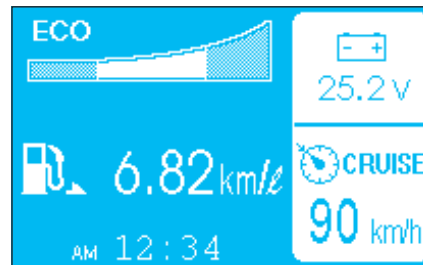

(4) 주행중 크루즈 기능이 작동했을 경우 (수동변속기)



(5) 주행중 크루즈 기능이 작동했을 경우
(자동변속기)

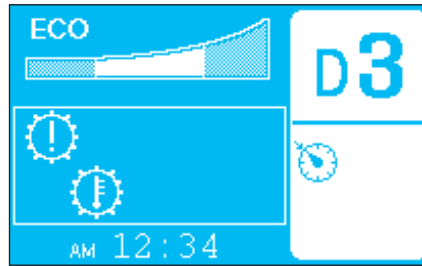

(7) 주행중 경고등이 작동했을 경우
(자동변속기)



(9) 정비 주기 설정 후 정비 시기가 되어 운전자에게
정비 주기를 알리는 화면 (자동변속기)
▶ 이 화면은 운전자가 정비 주기 설정을 사용할
경우에만 나타납니다.

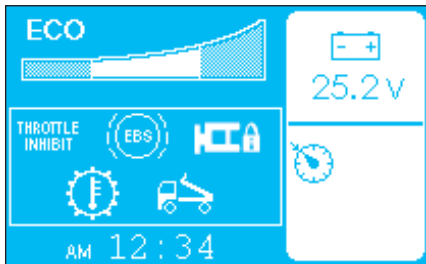

(6) 주행중 경고등이 작동했을 경우
(수동변속기)

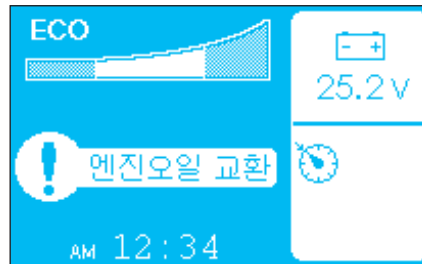

(8) 정비 주기 설정 후 정비 시기가 되어 운전자에게
정비 주기를 알리는 화면 (수동변속기)
▶ 이 화면은 운전자가 정비 주기 설정을 사용할
경우에만 나타납니다.

(10) 초기 MONO-LCD 디스플레이 화면 구성에서 게이지별 화면 변경시 작동방법 (수동변속기)
 :엔터(ENTER) 스위치를 약0.5~1초이상 누를 경우 게이지 화면이 바뀌면서 지속됩니다.

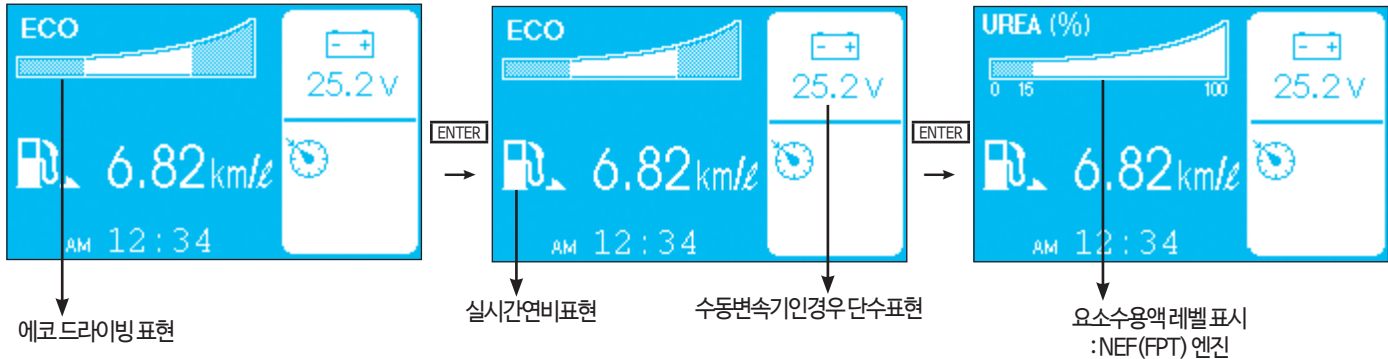

(11) 초기 MONO-LCD 디스플레이 화면 구성에서 게이지별 화면 변경시 작동방법 (자동변속기)
 :엔터(ENTER) 스위치를 약0.5~1초이상 누를 경우 게이지 화면이 바뀌면서 지속됩니다.

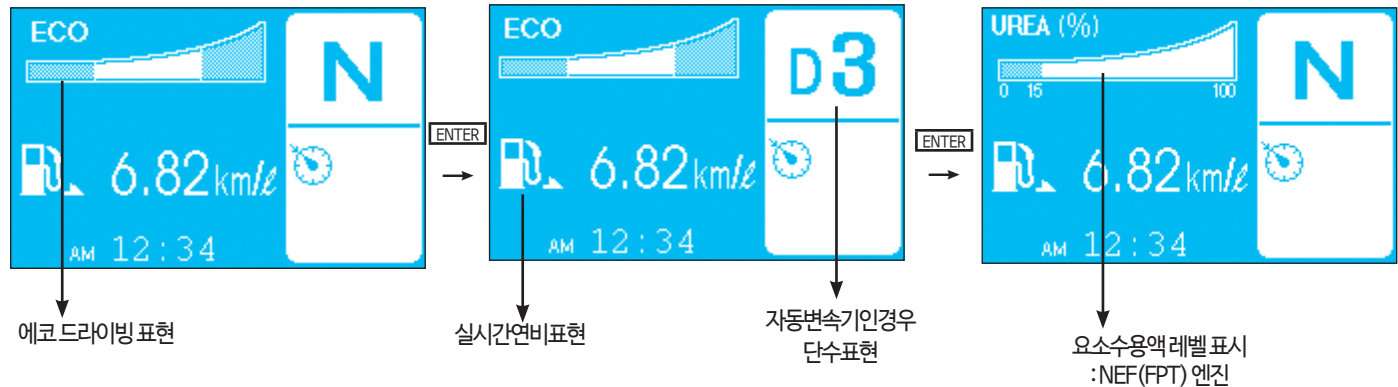

(12) TRIP/ODO(총마일리지 누적 연비/주행거리/구간 누적 연비/주행가능 거리) MONO-LCD 디스플레이 화면 구성에서 게이지별 화면 변경시 작동방법(수동변속기)

:TRIP 스위치를 짧게(0.5초 이내) 누를 때마다 TRIP 모드가 번갈아 표시됩니다.

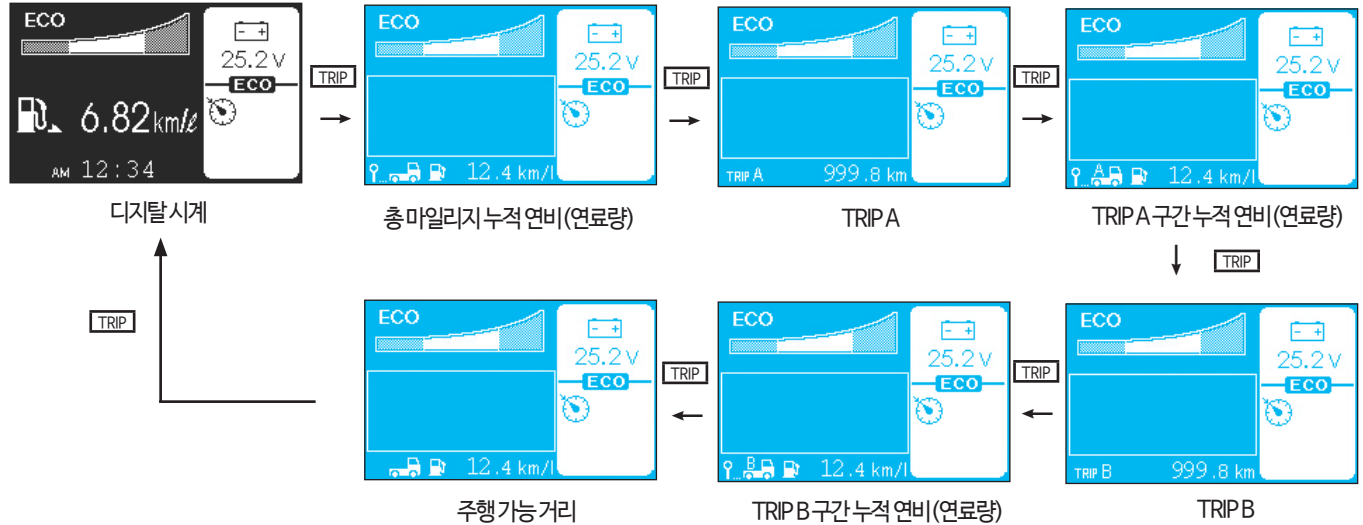

(13) TRIP/ODO(총 마일리지 누적 연비/주행거리/구간 누적 연비/주행가능 거리) MONO-LCD 디스플레이 화면 구성에서 게이지별 화면 변경시

작동방법 (자동변속기)

: TRIP 스위치를 짧게(0.5초 이내) 누를 때마다 TRIP 모드가 번갈아가 표시됩니다.

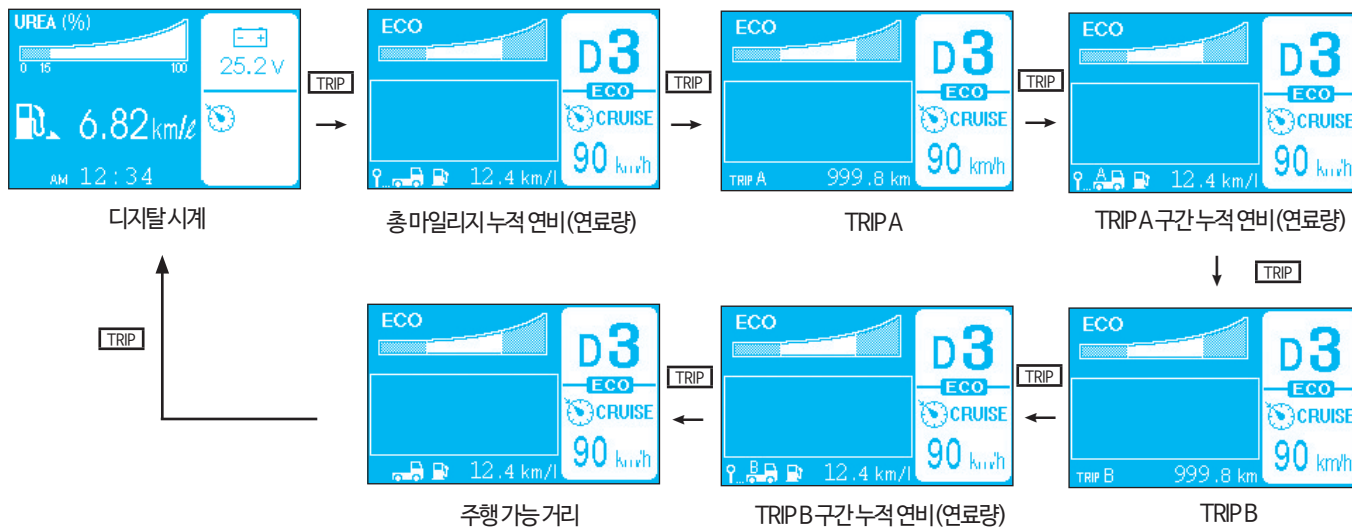

(14) 각 화면 설명

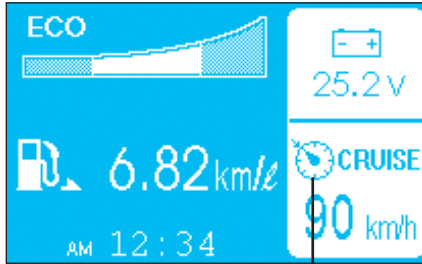

수동변속기인 경우 크루즈
관련 속도 표현

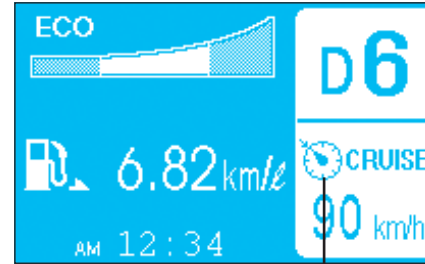

자동변속기인 경우 크루즈
관련 속도 표현

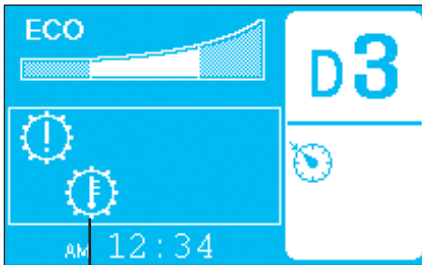

경고사항이 발생할 경우
경고등이 나타남



정비주기알람 재설정란:
정비주기 설정시 설정기간이 되면
“엔진오일교환” 하라는 메시지가 나타남.

MONO-LCD 디스플레이 화면상에서 메인메뉴 화면으로 변경시 설명

(예시 화면)

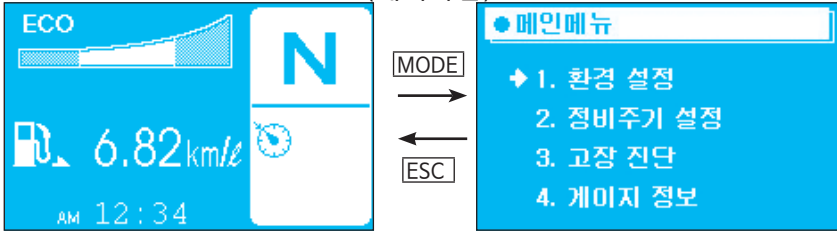

- ▶ 초기화면에서 메인메뉴 화면으로 변경하여 고장 진단이나 환경 설정 등을 변경하고자 할 때 작동방법입니다.
- ▶ 모드([MODE]) 스위치를 약 0.5~1초이상 누를 경우에만 메인메뉴 화면으로 변경됩니다.
- ▶ 확인하고 싶은 항목에서 엔터([ENTER]) 스위치를 누르면 정보 확인이 가능하며, 이에쓰키([ESC]) 스위치를 누르면 이전 화면으로 변경됩니다.

메인메뉴	세 부 항목	기능 설명
1. 환경설정	1. 화면 밝기 조정	·LCD 디스플레이 화면 밝기 조절 상태표시
	2. 엔진 운행정보	·주행시간 및 엔진온전 시간 설정 ·엔진 관련 정보
	3. 공회전 알람 설정	·공회전 알람시간 설정
	4. 언어선택	·국문 및 영문 설정
2. 정비 주기 설정	1. 엔진 오일 교환	·엔진 오일 교환주기 설정
	2. 미션 오일 교환	·미션 오일 교환주기 설정
	3. 냉각수 교환	·냉각수 교환주기 설정
	4. 액슬 오일 교환	·액슬오일 교환주기 설정
3. 고장진단	1. 엔진 ECU	·엔진 고장진단 표시
	2. ABS/EBS	·ABS/EBS 고장진단 표시
	3. AUTO T/M ECU	·자동변속기 고장진단 표시
	4. RETARADER ECU	·인타더 고장진단 표시
	5. INSTRUMENT CLUSTER	·메타클러스터(Meter Cluster) 고장진단표시
	6. ECAS	·ECAS 고장진단 표시
	7. LDWS	·차선이탈 감지장치 고장진단표시
4. 게이지정보	1. 엔진 오일 압력	·엔진 오일 압력에 대한 정보확인
	2. 배터리 전압	·배터리 전압에 대한 정보 확인
	3. 축하중 정보 (ECAS 적용차량)	·차량 축하중에 대한 정보 확인
	4. 브레이크라이닝(EBS적용차량)	·EBS 차량에서 브레이크 라이닝 마모 정도확인
5. ECO 설정	1. ECO(녹색)구간 설정	·녹색 구간의 MIN 값 설정 ·녹색 구간의 MAX 값 설정

※ 사양에 따라 MONO-LCD화면의 메인메뉴(세부항목)가 다를 수 있습니다.

환경 설정 화면 표현

▶ MONO-LCD 디스플레이 밝기 조정 방법입니다.

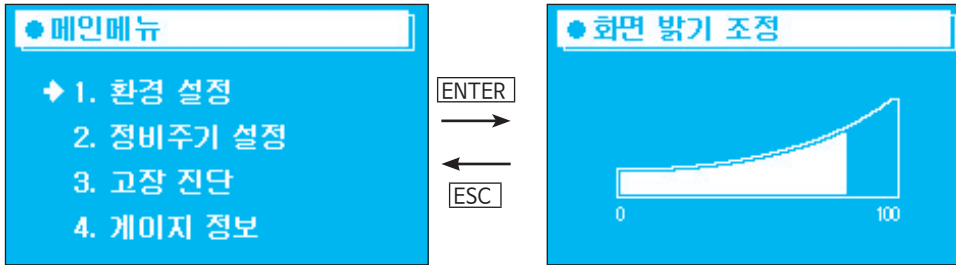

- 화면밝기 조정은주간90% 밝기, 야간은주간밝기의 35% ~ 50% 밝기로 조정할 수 있도록 설정되어 있습니다.
(운전석좌측의조명밝기 조절 스위치를 이용하십시오.)



정비주기 설정 화면 표현

- ▶ 정비 주기를 사용하고자 할 경우에는 정비 주기설정 화면에서 항목을 선택하신 후 엔터([ENTER]) 스위치를 누르신 다음 각 항목에 대해 교환 주기를 설정하십시오.
- ▶ 사용을 원하지 않을 경우에는 이에스씨([ESC]) 스위치를 누르십시오.

(1) 정비교환주기를 사용할 경우

- 1) PG▲(페이지업), PG▼(페이지다운) 스위치를 사용하여 매 2,000km 단위로 선택하고자 하는 곳에 두고 엔터([ENTER]) 스위치를 누르신 후, 정비 교환 km를 PG▲(페이지업), PG▼(페이지다운) 스위치를 이용하여 설정 후 엔터([ENTER]) 스위치를 누르십시오.
- 2) 설정된주행 거리에 도달하면 차량 시동스위치를 “ON”시 화면에 “엔진오일교환” 하라는 문구가 나타납니다.

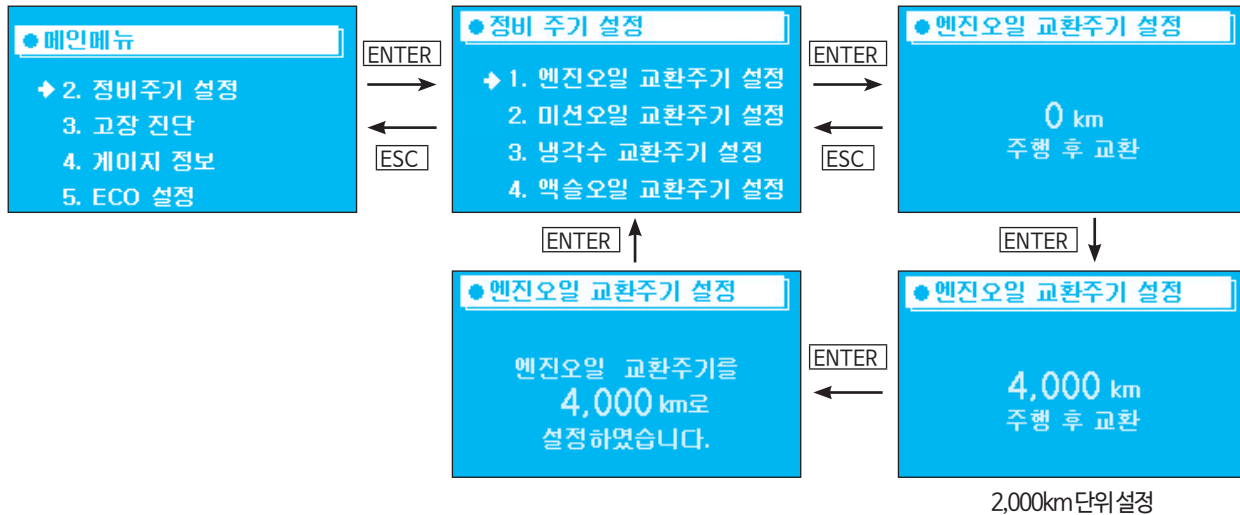

(2) 정비주기알람과재설정

- 1) 정비주기를 사용하여 설정된 주행거리에 도달하면 “엔진오일교환” 문구가 화면에 나타납니다.
- 2) 모드 ([MODE]) 스위치를 누르면 메인메뉴 화면으로 변경됩니다.
- 3) PG▲(페이지업), PG▼(페이지다운) 스위치를 사용하여 매 2,000km 단위로선택하고자 하는 곳에 두고 엔터 ([ENTER]) 스위치를 누르신 후, 정비교환 km를 PG▲(페이지업), PG▼(페이지다운) 스위치를 이용하여 설정한 다음 엔터 ([ENTER]) 스위치를 누르십시오.

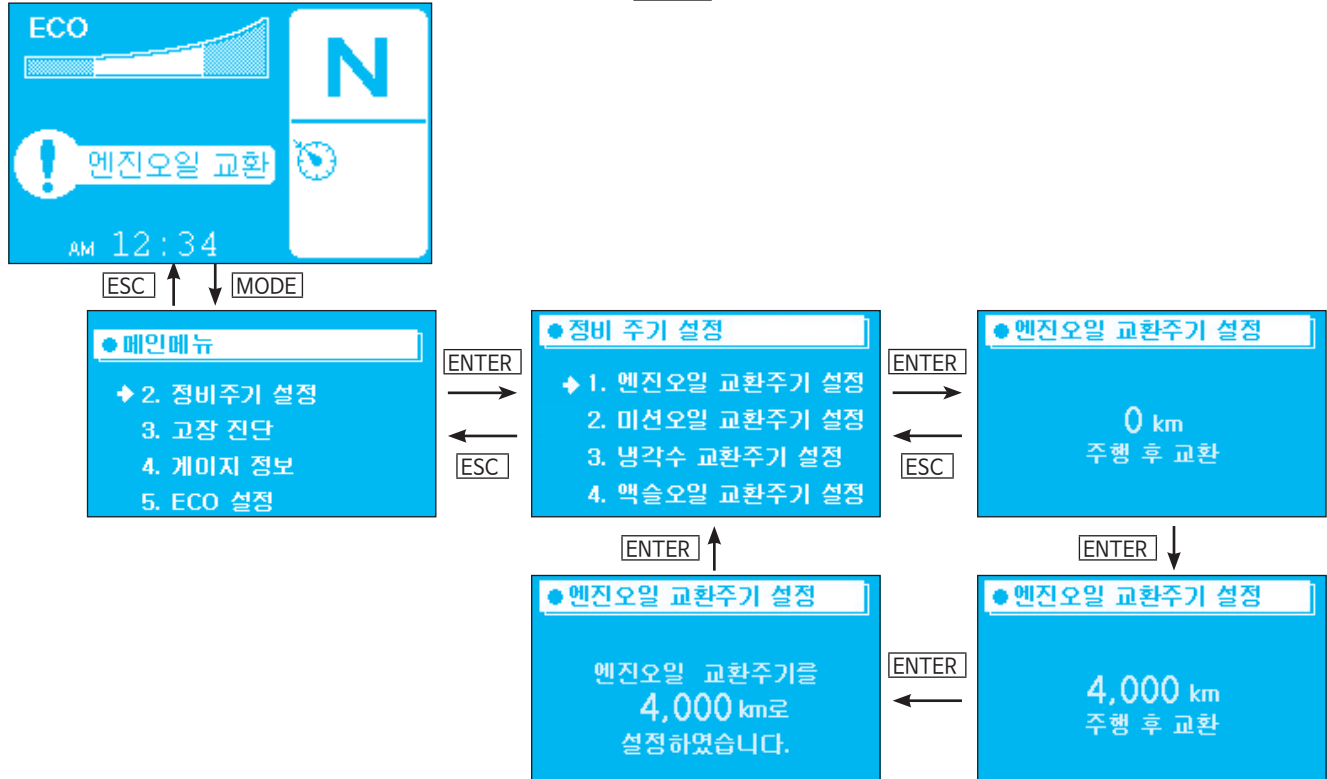

고장진단 화면 구성 (현재 발생된 에러만 표현)

▶ 주행화면에서 엔진, ABS/EBS 자동변속기(AUTO T/M), 인타더(RETARDER), INSTRUMENT CLUSTER, ECAS 경고등이 발생할 경우 고장 진단 화면에서 각 항목을 선택 후 엔터([ENTER]) 스위치를 누르면 각 항목에 대한 에러 코드를 확인하실 수 있습니다.



● 고장진단

- ▶ 1. 엔진 ECU
- 2. ABS/EBS
- 3. AUTO T/M ECU
- 4. RETARDER ECU
- 5. INSTRUMENT CLUSTER
- 6. ECAS

● 고장진단

- 1. 엔진 ECU
- ▶ 2. ABS/EBS
- 3. AUTO T/M ECU
- 4. RETARDER ECU
- 5. INSTRUMENT CLUSTER
- 6. ECAS

● 고장진단

- 1. 엔진 ECU
- 2. ABS/EBS
- ▶ 3. AUTO T/M ECU
- 4. RETARDER ECU
- 5. INSTRUMENT CLUSTER
- 6. ECAS

● 고장진단

- 1. 엔진 ECU
- 2. ABS/EBS
- 3. AUTO T/M ECU
- ▶ 4. RETARDER ECU
- 5. INSTRUMENT CLUSTER
- 6. ECAS

에러코드발생

[ENTER]

[ENTER]

[ENTER]

[ENTER]

● 엔진 ECU

1.	12529412	6.	00
2.	23	3	00
3.	12678910	8.	00
4.	00	9.	00
5.	00	10.	00

● ABS/EBS

1.	12529412	6.	00
2.	23	3	00
3.	12678910	8.	00
4.	00	9.	00
5.	00	10.	00

● AUTO T/M ECU

1.	12529412	6.	00
2.	23	3	00
3.	12678910	8.	00
4.	00	9.	00
5.	00	10.	00

● RETARDER ECU

1.	12529412	6.	00
2.	23	3	00
3.	12678910	8.	00
4.	00	9.	00
5.	00	10.	00

정상

● 엔진 ECU

1.	00	6.	00
2.	00	7.	00
3.	00	8.	00
4.	00	9.	00
5.	00	10.	00

게이지 정보 화면

▶ 엔진 오일 압력, 배터리 전압, 축하중 정보 (ECAS 적용차량) 브레이크 라이닝 (EBS 적용차량)에 대한 정보를 표현합니다.

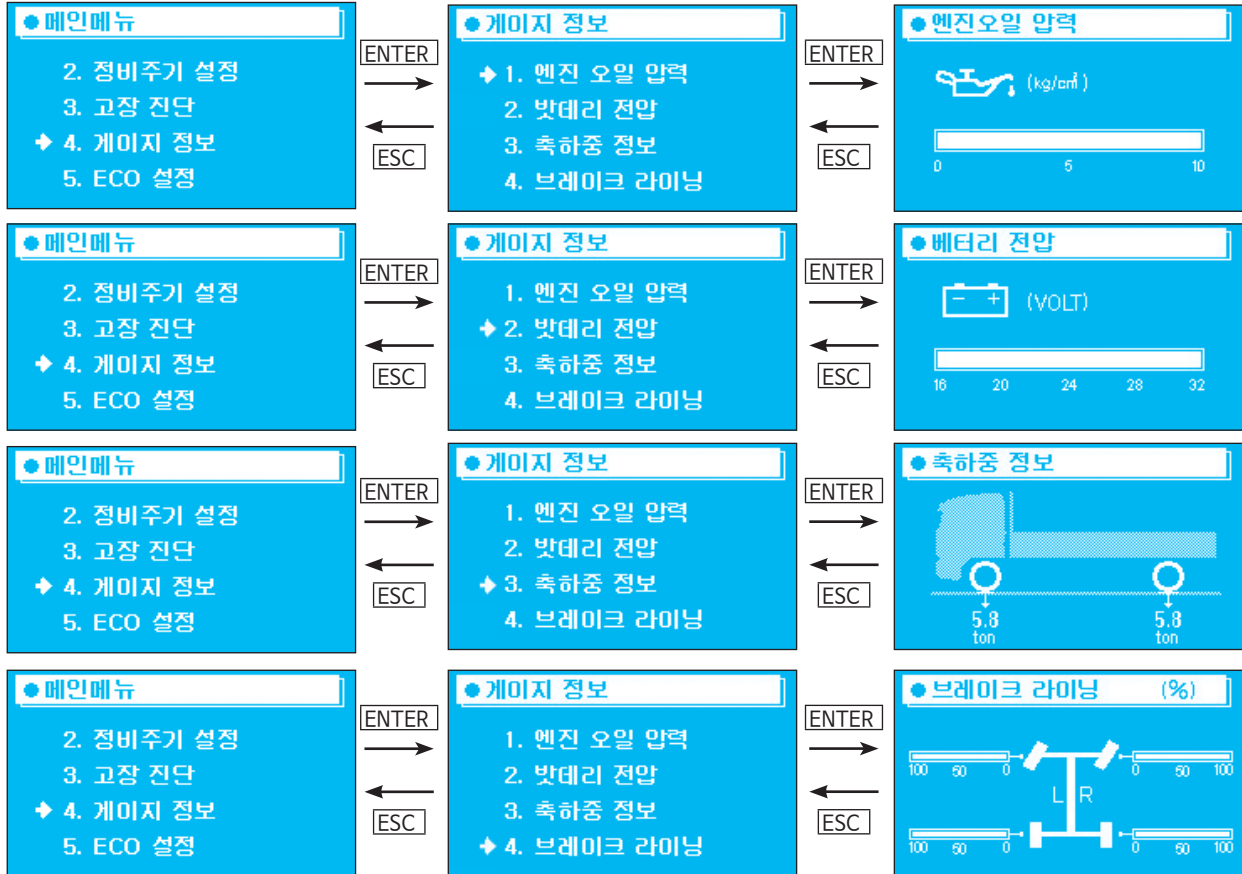

ECO(에코 드라이빙) 설정 화면

(1) 정상 주행 조건(녹색 구간)의 시간당 연료 소모량을 설정합니다.

1) 모드 ([MODE]) 스위치를 누르면 메인메뉴 화면으로 변경됩니다.

2) "MIN" "MAX" 값을 선택하신 후, PG▲(페이지업), PG▼(페이지다운) 스위치를 사용하여 값을 선택하고자 하는 곳에 두고 엔터 ([ENTER]) 스위치를 누르십시오.

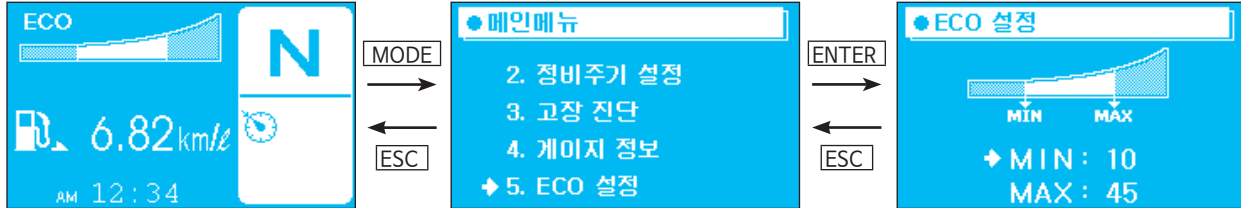

(2) ECO (에코 드라이빙) 표현

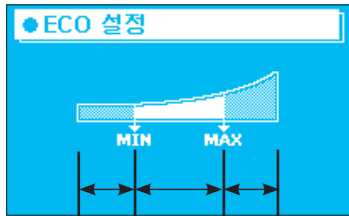

흰색구간 녹색구간 적색구간

1) ECO(에코 드라이빙)는 경제운전 안내 그래프로서 효율적인 연비로 운전할 수 있도록 표시합니다.

2) ECO(에코 드라이빙)는 엔진에서 소비되는 연료량(시간당 연료 소모량 l/hr)을 그래프 바 형태로 움직이면서 표현하고 또한 색깔로 표현함으로써 효율적인 연비로 주행할 수 있도록 도움을 드립니다.

① 흰색: 연비 우수조건 ② 녹색: 정상 조건 ③ 적색: 연비 불리

3) ECO(에코 드라이빙)는 메인 메뉴 화면에서 녹색 구간을 설정할 수 있도록 구성되어 있습니다.

- 기본은 녹색 구간의 MIN 값이 7l/hr, 녹색 구간의 MAX 값은 20l/hr 로 구성되어 있습니다.

- 운행 습관에 따라 차이가 있으니 위의 MIN/MAX 설정 방법에 따라 값을 조정하시면 최적의 연비 구간을 표시할 수 있습니다.

앨리슨 자동변속기 MONO-LCD 디스플레이 장치



- (1) 초기 시동스위치 “ON” 후 체크 경고등이 사라진 후 MONO-LCD 디스플레이 표현으로서 중립상태를 나타냅니다.
- “N” 표시는 시스템 자동 점검 후 나타납니다.



- (2) 자동 모드 디스플레이 표현으로서 3단 기어 물림 상태를 나타냅니다.



- (3) 후진하기 디스플레이 표현으로서 후진할 수 있는 상태를 나타냅니다.

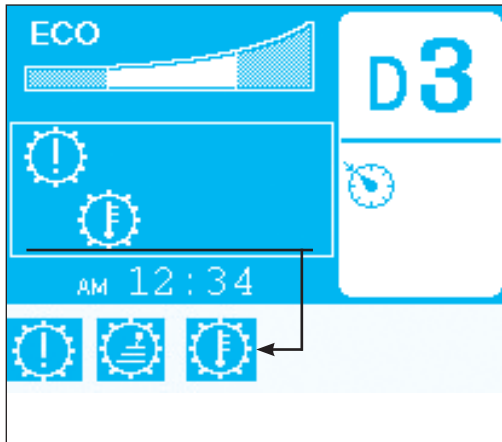

- (4) 경고등 모드 디스플레이 표현을 나타냅니다.
- 1) 변속기 레인지 인히비터 경고등
 - 변속이 불가능한 상태가 되었을 때 점등됩니다.
 - 2) 체크 자동 변속기 경고등
 - 운행중 경고등이 점등되면 자동 변속기 관련 장치에 이상이 발생한 것입니다.
 - 3) 자동 변속기 오일 온도 경고등
 - 자동 변속기 기름통 오일의 온도가 121℃ (250℉)에 이르면 경고등이 점등되며 ECU는 고단에서의 작동을 억제합니다.

ZF 자동변속기 MONO-LCD 디스플레이 장치



- (1) 초기 시동스위치 "ON" 후 체크 경고등이 사라진 후 MONO-LCD 디스플레이 표현으로서 중립상태를 나타냅니다.
- "N" 표시는 시스템 자동 점검 후 나타냅니다.



- (3) "RM" 디스플레이 표현은 저속으로 후진할 수 있는 상태를 나타냅니다.
(후진로우)



- (5) 수동 모드 디스플레이 표현으로서 현재 메뉴얼 기어가 3단입니다. 저단 기어 값이 3일 경우 위와 같이 표현하며, 현재 단수와 저단 기어 값이 같을 경우 단수만 표현됩니다.



- (2) "DM" 디스플레이 표현은 전진 미세운전 모드 상태를 나타냅니다. (전진 1단)

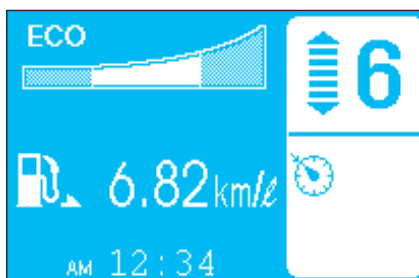

- (4) 자동 모드 디스플레이 표현으로서 6단 기어 물림 상태를 나타냅니다.

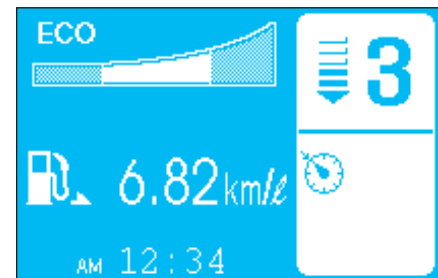

- (6) 수동 모드 디스플레이 표현으로서 현재 메뉴얼 기어가 3단입니다. 저단 기어 값이 2일 경우 위와 같이 표현됩니다.

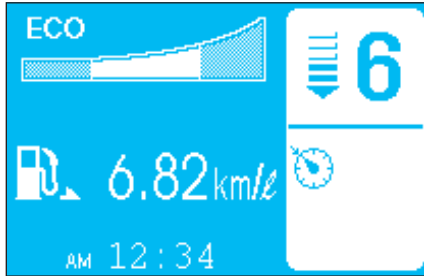

(7) 수동 모드 디스플레이 표현으로서 현재 매뉴얼 기어가 6단입니다. 저단 기어 값이 4일 경우 위와같이 표현됩니다.

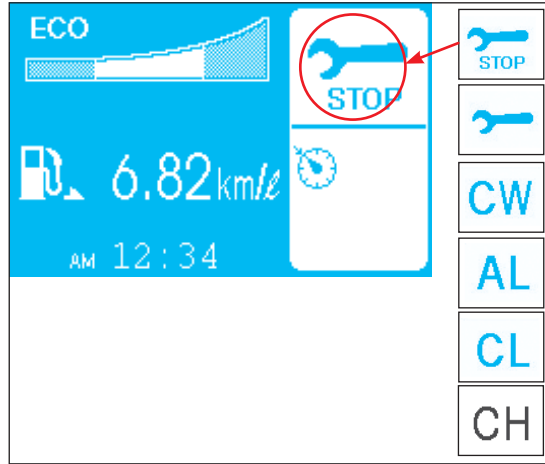

(8) 경고등 모드 디스플레이 표현을 나타냅니다.

- 1) 스페너 및 STOP표시: 즉각적인 보수가 요망
- 2) 스페너 표시: 시스템 오류 표시로서, 점검 보수 필수(변속기 오일온도가 높을 경우 포함)
- 3) CW: 클러치의 마모 → 클러치의 교환 시기 예고
- 4) CL : 클러치 오류 → 클러치가 과부하상태
- 5) AL : 에어 불충분시 → 에어 불충분시 기어는 중립 상태를 유지할수 있습니다.
- 6) CH: 시스템 자기진단 → 시동키를 "ON" 위치로 돌리면 자기진단 작동시 5초간 점등됩니다.

주

- 정차 또는 주행시 경고가 발생할 경우 현재 단수와 경고 모드가 2초 간격으로 화면이 바뀌면서 표현됩니다.
- 만일 스페너 표시가 엔진 시동을 끄고 약 5초후 엔진 재시동시 사라지면 시스템이 정상으로 복원된 경우이므로 계속 사용하십시오.

6. 스위치류

- | | |
|-------------------------------|--|
| ● 스위치류 6-2 | ● 조향 핸들 조정 스위치 6-4 |
| ● 작업등 스위치(특장) 6-2 | ● 언덕길 발진보조(Hill holder) 스위치* 6-4 |
| ● 사이드 미러 열선 스위치 6-2 | ● 포커스 램프 스위치 6-5 |
| ● 연료 예열 스위치 6-3 | ● 룸 램프 스위치 6-5 |
| ● 캡틸트 해제 스위치 6-3 | ● 엔진 에코모드 스위치 6-5 |
| ● 변속기 P.T.O 스위치(특장) 6-3 | ● 차선이탈 경고(LDW) 장치 스위치 6-5 |
| ● ASR OFF 스위치 6-4 | ● 엔진 P.T.O 스위치(특장) 6-5 |



1단원

2단원

3단원

4단원

5단원

6단원

7단원

8단원

9단원

10단원

11단원

12단원

13단원

14단원

스위치류

주

스위치 : 한번 누르면 스위치의 해당 기능이 작동되며 한번 더 누르면 작동이 정지됩니다. 또한 야간시 라이트 스위치가 1단 또는 2단 위치에 있을 경우 스위치의 심볼 표시용 별브가 점등됩니다.

작업등 스위치(특장)

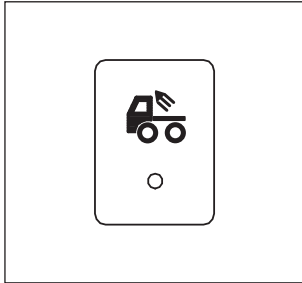

야간 작업시 작업을 원활히 할 수 있도록 사용되는 스위치며 작업등을 "ON" 시키면 지시등 및 작업등 램프가 점등됩니다.

⚠ 주의

작업등은 정차상태 또는 시속 20km/h 이하에서만 스위치를 눌렀을 때 점등이 가능하며, 스위치를 또한번 누르면 소등됩니다. 그리고 작업등이 "ON" 상태에서 시속 20km/h 이상이 되면 자동소등됩니다. 단, 상기조건은 후진시에는 예외입니다.

사이드 미러 열선 스위치

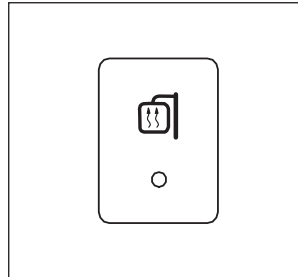

사이드 미러의 습기 및 서리를 제거하려고 할 때 스위치를 누르면 미러내에 장착되어 있는 열선에 의해 습기 및 서리가 제거됩니다. 스위치 작동시 15분동안 열선이 작동되며, 스위치는 로크되지 않고 자동으로 "OFF" 됩니다.

⚠ 주의

시동을 걸지 않은 상태에서 사이드 미러 열선 스위치를 작동시키면 배터리가 방전될 수 있으니 반드시 시동을 건 후에 사용하시기 바랍니다.

⚠ 경고

열선이 손상되어 후방 시야가 깨끗하지 못할 경우에는 불의의 사고가 발생할 수 있습니다.

연료 예열 스위치

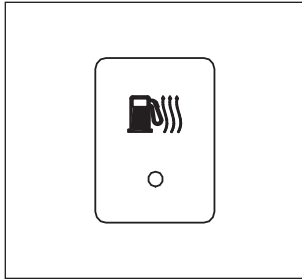

동결기시 연료가 동결되었을 경우 이 스위치를 누르면 연료 필터 예열이 됩니다. 스위치 작동시 15분동안 자동으로 연료 필터 예열이 작동되며 스위치는 자동으로 "OFF" 됩니다.

⚠ 주의

시동을 걸지않은 상태에서 연속적으로 몇차례 연료 예열 스위치를 작동시키면 배터리가 방전될 수 있으니 반드시 시동을 건 후에 사용하시기 바랍니다.

캡틸트 해제 스위치

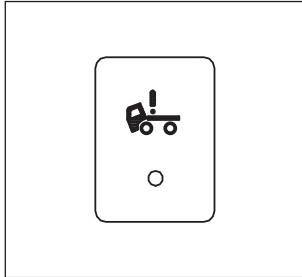

캡을 들어올릴때 먼저 이 스위치를 눌러 캡 로크를 해제시킨 후에 차량 외부에 있는 스위치를 사용하여 캡을 들어 올리십시오. 이 스위치를 누르는 동안에는 계기판의 캡틸트 경고등이 점등되며 경고음이 계속 울립니다.

⚠ 주의

운행전에는 반드시 캡틸트 해제 스위치를 다시 눌러 "OFF"시키고 계기판의 경고등이 꺼져 있는지 확인한 후에 운행하시기 바랍니다.

변속기 P.T.O 스위치(특장)

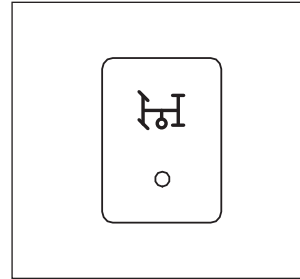

P.T.O를 작동하고자 할 때 이 스위치를 누르면 P.T.O가 작동되면서 계기판의 지시등이 점등되며 P.T.O가 작동하고 있는 동안에는 경고음이 계속 울립니다.

⚠ 주의

스위치를 작동시키기전에 차량을 정차시키고 클러치 페달을 완전히 밟으십시오.

ASR OFF 스위치

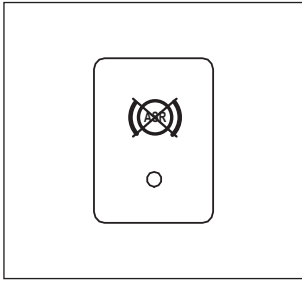

험지 탈출시 타이어에 슬립이 발생하면 자동으로 ASR 기능이 작동하게 되며 과도한 슬립은 ASR 기능에 의해 엔진 출력을 저하시킵니다. 이때 스위치를 동작시키면 엔진 출력이 저하 되지 않고 ASR 기능을 해제시켜 험지 탈출을 가능하게 합니다.

조향 핸들 조정 스위치

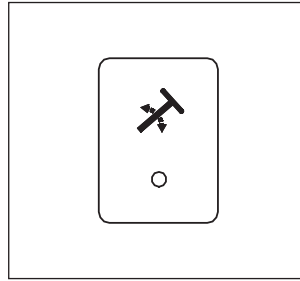

조향 핸들 조정 스위치를 누르면 조향 핸들의 각도 및 높이를 운전하기 편하게 조정할 수 있습니다.

⚠ 주의

- 조향 핸들의 각도 및 높이 조절은 스위치(위치: 좌측 송풍구 하단)를 누른 후 약 7초 동안 가능합니다.
- 차량의 에어압이 6BAR 미만에서는 조향 핸들의 각도 및 높이 조절이 원활하게 작동되지 않을 수 있습니다.

언덕길 발진보조(Hill holder) 스위치*

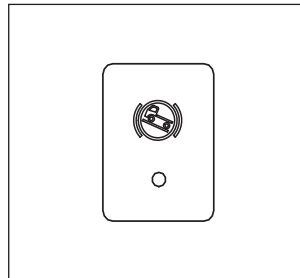

운전자가 언덕길 같은 경사로에서 언덕길 발진보조 스위치를 누르면 제동시 평상시와 같은 제동 압력이 들어가게 되며, 가속 페달을 밟을 경우에는 뒤로 밀림현상 없이 차량출발이 가능하게 됩니다.

포커스 램프 스위치

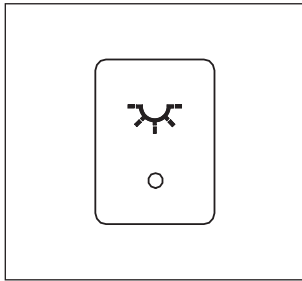

포커스 램프 스위치를 누르면 문이 닫힌 상태에서 포커스 램프가 점등됩니다.

주

포커스 램프는 시동 스위치 "ON", "OFF"에 관계없이 점등되며, 도어가 열리면 자동으로 점등됩니다.

룸 램프 스위치

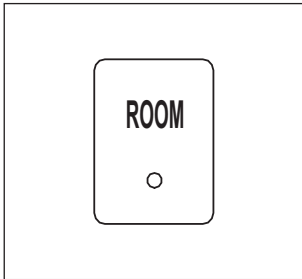

룸 램프 스위치를 누르면 실내가 매우 밝아지고 다시 누르면 소등됩니다. (형광등 내장)

주

룸 램프는 시동 스위치 "ON", "OFF"에 관계없이 점등됩니다.

엔진 에코모드 스위치

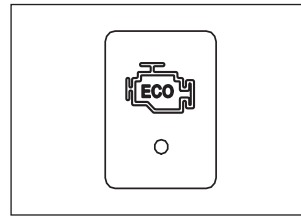

경제 운전을 지원하는 기능으로서 ECO(엔진 에코모드) 스위치를 "ON"하면 불필요하게 소요되는 엔진 출력을 조절하여 연료를 절약할 수 있습니다. 스위치를 누르는 동안에는 MONO-LCD 디스플레이 화면에 "ECO"라고 점등됩니다.

차선이탈 경고(LDW) 장치 스위치

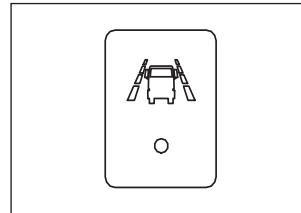

스위치를 "ON" 하면 차선이탈 경고 장치가 작동합니다. 스위치가 ON 상태에서는 MONO-LCD 디스플레이 화면에 "LDW"라고 점등됩니다.

엔진 P.T.O 스위치(특장)

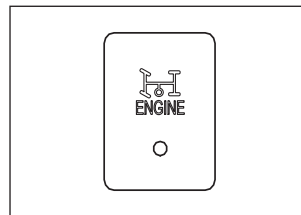

P.T.O를 작동하고자 할 때 이 스위치를 누르면 P.T.O가 작동합니다.

7. 변속기 및 제동장치

- 수동변속기 7-2
- 자동변속기* 7-4
- ZF 자동변속기 7-5
- 앨리슨 자동변속기 7-12
- 브레이크 시스템 7-16
- 주차 브레이크 7-19

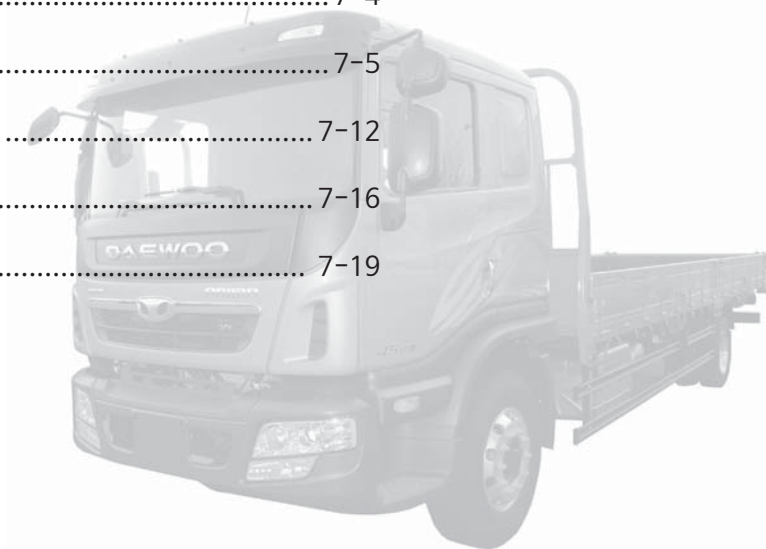

1단원

2단원

3단원

4단원

5단원

6단원

7단원

8단원

9단원

10단원

11단원

12단원

13단원

14단원

수동변속기

수동 변속기 사용 요령



기어 변속시에는 클러치 페달을 끝까지 밟은 상태에서 변속 레버를 이동시킨 다음 클러치 페달은 천천히 놓으십시오.

또한, “1단”과 “R단”(후진)으로 변속할 경우에는 차량을 완전히 정지시킨 후 변속하여 주십시오.

⚠ 주의

- 차량 후진시에는 차량 뒷쪽 및 좌우의 안전 여부를 확인 후 후진하십시오.
- “R단”(후진) 기어 변속시에는 차량이 완전히 정지된 후 중립위치에서 약 3초 정도 대기 후 기어를 넣으십시오.
- 차량 주행중 클러치 페달 위에 발을 올려 놓게 되면 클러치 디스크 마모의 원인이 되므로 삼가하시기 바랍니다.
- 변속시 고단에서 저단으로 변환하는 경우, 변환된 저단에서도 엔진 회전수가 타코미터의 적색부위에 들어가지 않도록 하십시오.
- 오르막 길에서 정차할 때 반클러치를 사용하게 되면 클러치가 조기에 손상하게 되므로 삼가하시기 바랍니다.

⚠ 주의

- 차량의 적절한 변속시기에 변속을 하게 되면 원활한 주행 및 연료 절감이 됩니다.
- 엔진 속도계의 바늘이 적색부위에 들어가지 않도록 하십시오. 엔진에 손상을 주는 원인이 됩니다.

⚠ 주의

- 오르막길에서 주차 및 정차시 안전사고 예방을 위해 주차브레이크를 체결 하십시오. 오르막 길에서 출발할 경우에는 1단 기어를 넣고 가속 페달을 밟은 상태(엔진회전수 2,000rpm정도)에서 클러치 페달을 완전히 놓으면서 차량이 전진하려는 시점이 되면 체결된 주차 브레이크를 풀고 출발하십시오.
- 겨울철 기온이 낮으면 기어 변속이 원활하지 않을 수 있는데 이것은 고장이 아니며, 오일이 워밍업 되기 전에 일어나는 정상적인 현상입니다.
- 차량 정지 상태에서 “1단” 또는 “R단”(후진) 변속이 어려운 경우, 기어를 중립에 놓고 클러치 페달을 떼었다가 다시 밟고 약 3초 대기 후 “1단” 또는 “R단”(후진)을 변속하십시오.
- 차량 주행중 기어변속시 외에는 변속 레버에 손을 올려놓고 운행하는 것을 삼가하십시오. 변속기 내부 부품 마모의 원인이 됩니다.

⚠ 경고

- 운전자가 운전석을 떠나 이동할 때에는 평탄한 장소에 차량을 정차한 후 반드시 주차 브레이크를 완전히 당겨 작동시키고, 시동스위치를 끄십시오.
- 변속 레버를 “1단” 또는 “R단”(후진)에 위치시켜 주십시오. 그렇지 않을 경우, 예상치 못한 차량의 갑작스런 움직임으로 불의의 사고를 당할 수 있습니다.

6단 수동변속기(ZF6S1000TO, T110S6)

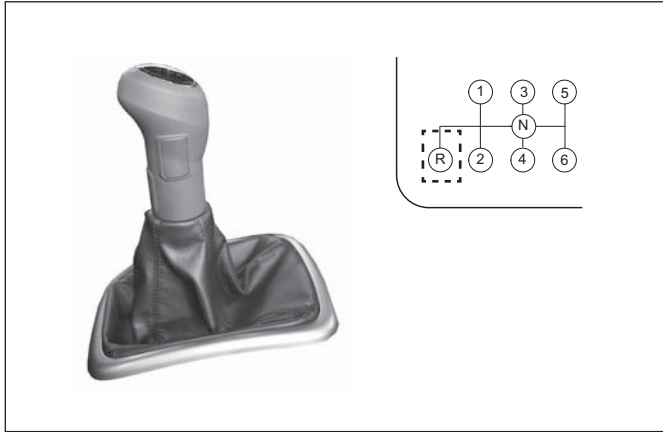

⚠ 주의

변속기 그림 “R”단(R단(후진))은 운행중 정지한 다음 약 3초 후에 변속하십시오. 만일 운행중 변속을 하면 기어 변속이 안되거나 변속기가 손상될 수 있습니다.

9단 수동변속기 (ZF9S1110TO)

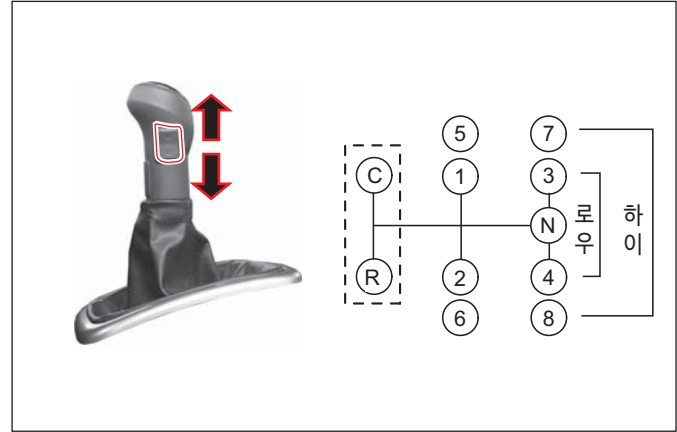

● 레인지 스위치

1. 레인지 스위치가 로우(LOW) 위치에 있으면 R,C,1,2,3,4단이 변속 됩니다. 레인지 스위치가 하이(HIGH) 위치에 있으면 5,6,7,8단이 변속됩니다.

2. 레인지 “H” (고속), “L” (저속)의 변속

예 : 4단↔5단 변속시 요령

- (1) 레인지 스위치를 “H” (고속) 또는 “L” (저속)로 합니다.
- (2) 클러치 페달을 밟으면서 변속레버를 4단↔5단으로 변속하면 변속이 이루어 집니다. (중립 상태에서만 변속가능)
- (3) 5단에서 4단 변속시 엔진 오버런 방지를 위하여 일정한 차속 이하에서만 변속이됩니다.
- (4) 레인지 스위치가 하이(HIGH)에 위치하면 계기판에 변속레버 레인지 하이 지시등()이 점등됩니다.

자동변속기*

3. “R”단 또는 “C”단으로의 변속은 레인지 스위치가 로우(LOW)에 있고, 시동키 “ON” 또는 엔진 시동상태에서만 가능합니다.

주

ZF9S1110TO 변속기 “C”단은 적차 상태에서 등판로를 출발할때와 같이 차량에 많은 힘이 필요로 할때 “1”단 대신 “C”단을 사용합니다.

⚠ 주의

- 변속기 그림  단(C단 또는 R단(후진))은 운행중 정지한 다음 약3초 후에 변속하십시오. 만일 운행중 변속을 하면 기어 변속이 안되거나 변속기가 손상될 수 있습니다.
- ZF 변속기 후진기어 작동시:
반드시 레인지 변경 그룹을 로우(LOW) 위치(아래)로 변경한 후 후진기어를 선택하십시오. 만일 레인지 변경 그룹이 하이(HIGH)에서 후진기어를 작동할 경우 갑작스런 속도증가로 인하여 위험을 초래할 수 있습니다.
- 30km/hr 이상의 속도에서는 레인지 스위치 저속구간으로의 변경이 금지되어 있습니다.

⚠ 경고

4단에서 5단으로 변경할 경우 하이-로 조절스위치를 “하이”로 변경없이 5단으로 변속레버를 이동하게 되면 1단으로 변속되어 엔진내부 부품과 변속기의 파손을 초래할 수 있으므로 주의하시기 바랍니다.

자동변속기 사용 요령



(1) 모래, 진흙 또는 눈속에 빠진 경우

가속페달을 천천히 밟으면서 변속레버를 D와 R위치를 부드럽게 반복하면서 탄력을 이용하여 차량을 빼내십시오.

⚠ 경고

눈, 진흙, 모래등에 빠진 차량을 빼내기전 장애물 또는 사람들이 있는지 확인하시기 바랍니다. 차량이 움직이는 중 갑자기 앞이나 뒤로 튀어 나갈수 있어 불의의 사고가 발생할 수 있습니다.

주

빠져나오기가 불가능 할 경우에는 다른 차량의 도움을 받으시기 바랍니다.



(2) 엔진 브레이크

내리막길에서 엔진 브레이크를 사용하시면 브레이크의 수명이 길어집니다. 엔진 브레이크를 사용하려면 변속레버를 2또는 1위치로 이동하여 주십시오.

주

고속에서 엔진 브레이크를 사용하기 위해 변속레버를 1 위치로 변속하면 변속기에 무리가 감으로 변속레버를 2 위치로 이동시킨 후 속도가 낮아지면 변속레버를 1 위치로 이동시키십시오.

(3) 주, 정차할 경우

브레이크 페달을 밟아, 차량을 완전히 정지 시킨 다음 변속 버튼을 N 위치로 하고 주차브레이크레버를 당겨주십시오.

ZF 자동변속기 사용 요령



(1) 콘솔 조작 장치(Range Selector)

운전 조작 장치는 “팁레버”와 “로타리 스위치”로 구성되어 있습니다.

1) 팁레버

팁레버는 기어를 선택하거나 작동 모드를 바꿀 때 사용합니다. 즉, 수동 모드에서 팁레버에 의해 기어의 변속을 할 수 있습니다.

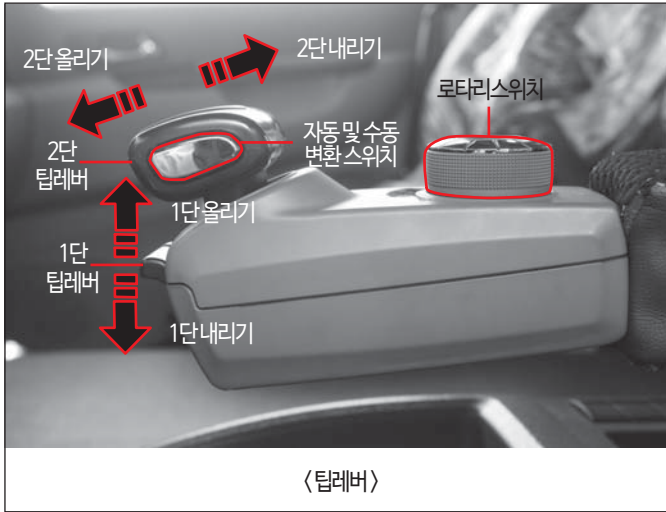

- 2) 로타리 스위치
 로타리 스위치는 차량의 방향을 선택할 때 사용합니다.
 D : 전진
 N : 중립
 R : 후진

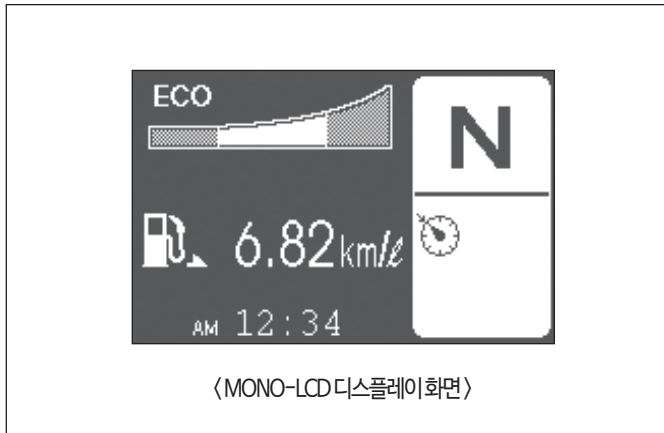

(2) 계기판(Display)

계기판은 현 선택된 기어, 중립위치, 단 내리기 가능 및 에러 내역을 표시합니다.

1) 자동 모드の場合

- ① 5개의막대와삼각형 2개 상하 표시
- 변속기가 자동 모드인 상태
- ② 6:자동 6단기어에 물려 있음을 표시

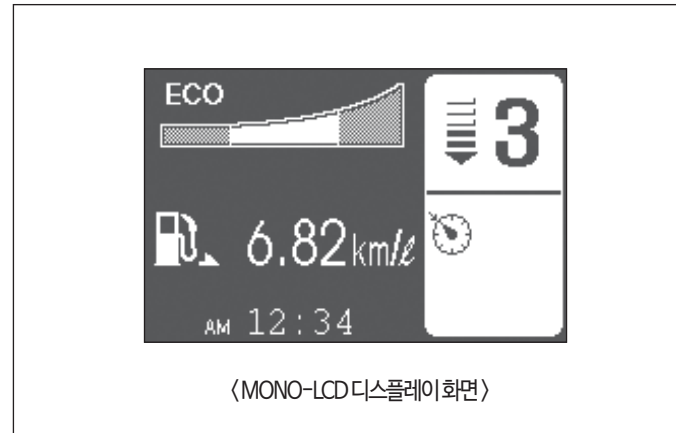

2) 수동 모드の場合

- ① 3:수동 3단 기어에 물려 있음을 표시

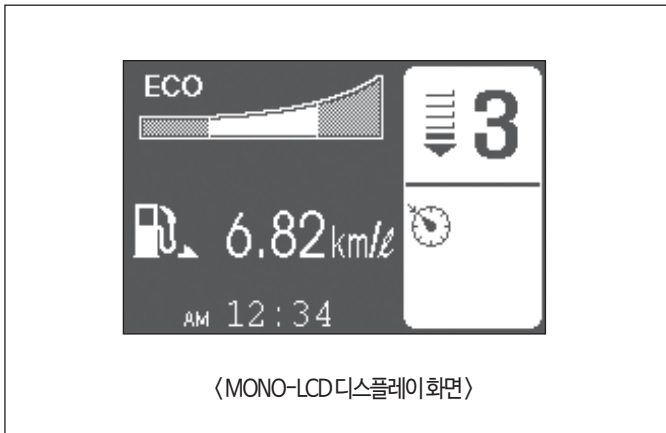

운전지침

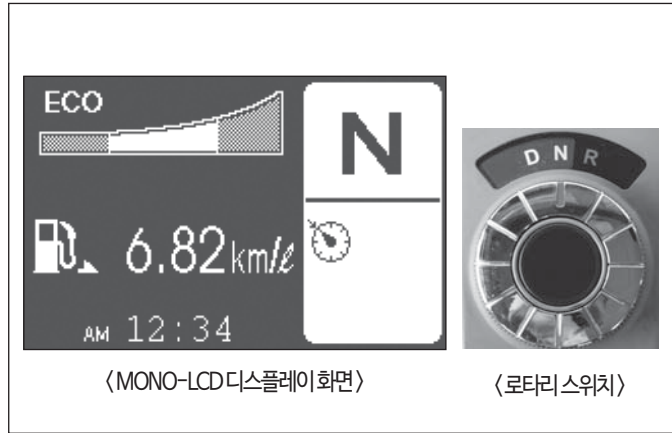

주

수동 모드 중에서 추천 단수로 변속하여 운행하게 되면 연비 향상에 도움이 됩니다.

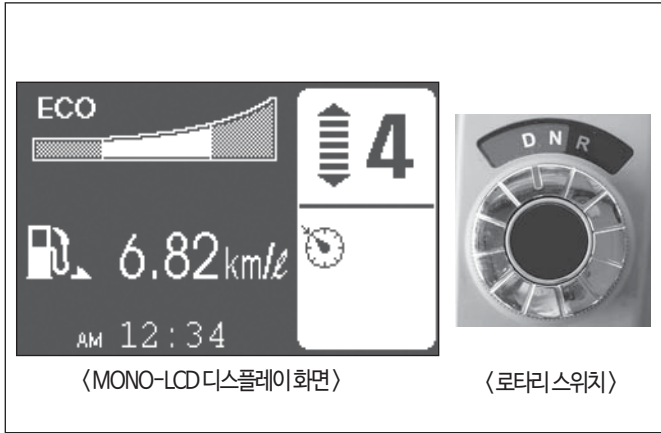

(2) 전진 출발 준비

- 1) 엔진 시동
- 2) 로타리 스위치를 “N”에서
- 3) “D”로...
- 4) 자동 모드 작동
- 5) 계기판에 출발기어 자동 선택 (예:4단자동)
- 6) 주차 브레이크를 풀며 가속 페달을 밟아 전진 합니다.

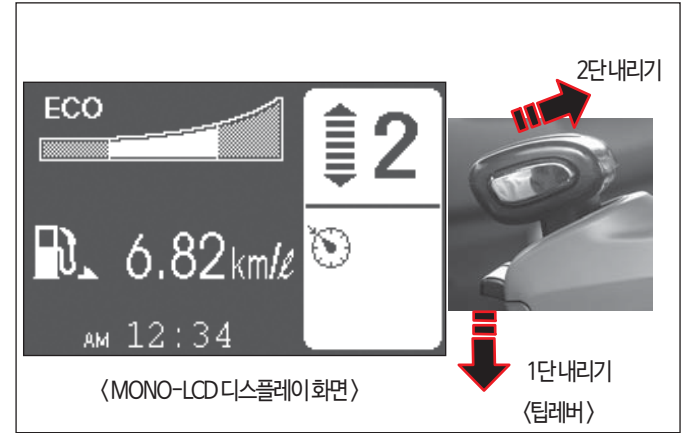

(3) 출발기어 임의 선택

자동으로 선택된 출발 기어 단수의 임의 변경이 가능합니다.
 요령 : 팁레버를 내리면 계기판에 출발 가능 단수가 표시 됩니다.

주

팁레버 스위치 또는 자동 및 수동 모드 변환 스위치를 동시에 작동시에는 정상적으로 작동되지 않을 수 있습니다.



자동 및 수동

(4) 주행중 자동/수동 모드 변환

팁레버 옆쪽에 위치한 자동 및 수동 변환 스위치를 누르면 자동 모드에서 수동 모드, 수동 모드에서 자동 모드로 변환됩니다.

주

팁레버 스위치 또는 자동 및 수동 모드 변환 스위치를 작동시에는 0.5초 이상 누르십시오.

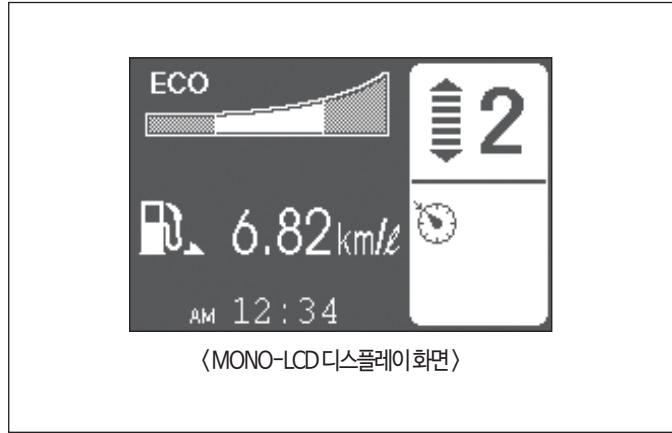

〈MONO-LCD 디스플레이 화면〉

(5) 기어변속

· 자동 모드에서의 기어 변속

자동 모드에서는 기어 변속이 자동으로 이루어지며, 변속 단수는 계기판에 표시됩니다.

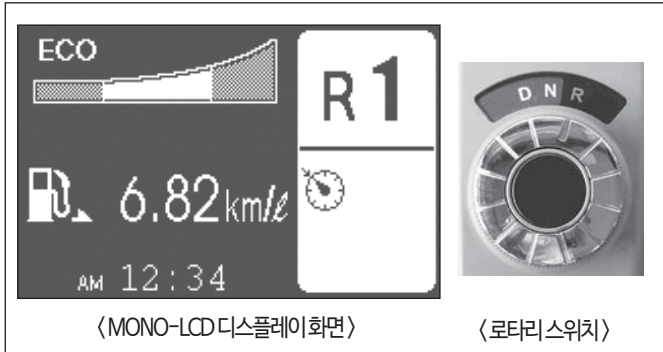

〈MONO-LCD 디스플레이 화면〉

〈로타리 스위치〉

(6) 후진하기

- 1) 차량을 완전히 정지시킴
- 2) 로타리 스위치를 "R" 에...
- 3) 계기판에 "R1"이 표시되면
- 4) 가속 페달을 밟음과 동시에 주차 브레이크를 풀
- 5) 그러면 차량은 후진 합니다.

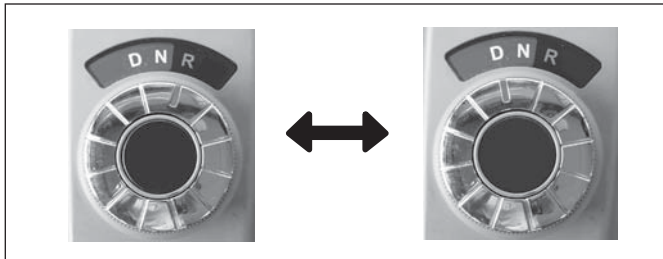

- 주행방향 전환 로타리 스위치를 "R"에서 "D"로 또는 역으로 조작합니다.

⚠ 주의

- 아래와 같은 경우 엔진이 꺼질수 있으니 주의하십시오.
 - 가속 페달과 브레이크 페달 동시 조작시
 - 과적재 후 언덕 출발시 과도한 밀림 현상 발생시
 - 급 제동시(0.3초 이내 차량 정지시)
- ZF 자동변속기 차량은 주행 상황에 적합한 변속을 위하여 차량 중량 계산을 위한 학습시간이 필요합니다.
 - 학습 모드에서는 한 단씩 연속적으로 변속될 수 있습니다.
 - 출발시 부적절한 단수가 선택 될 수 있습니다.
- ZF 자동변속기 차량은 2단(공차시), 또는 1단(적재시)으로 출발합니다. 단, 초기 시동 후에는 1단으로만 출발합니다. (엔진 시동 후 로타리 스위치를 "N"에서 "D"로 변환한 경우)
 - 차량의 화물 적재 상태의 변동에 따라 다른 기어 단수가 선택될 수 있습니다.
 - 차량 적재 상태 및 도로 상황에 따라 수동 모드에 적절한 단수로 변속하여 출발하십시오.
- 클러치 마모를 방지하기 위하여 언덕이나 비포장로에서는 저단(1,2단)으로 변속하여 출발하십시오.

⚠ 주의

- 배기브레이크 사용시 제동력 증대를 위하여 자동으로 저단 변속이 이루어 질 수 있습니다. 또한 풋 브레이크와 동시 작동 시 변속 RPM이 더 높아 집니다.(더 높은 제동력이 필요 할 경우 수동 변속을 사용하십시오.)
- 추월 가속을 하기 위해 자동 저단 변속이 필요할 경우 가속 페달에서 발을 완전히 떼뒤 다시 깊게 밟으십시오.
- 언덕길 정지 출발시 뒤로 밀림 현상이 있을 수 있으므로, 풋 브레이크를 깊이 밟은 뒤 신속히 가속 페달을 밟으십시오.(과도한 적재 및 경사가 심할 경우 주차 브레이크를 적절히 사용하십시오.)

앨리슨 자동변속기

앨리슨 자동변속기 사용 요령



⚠ 주의

엔진 가동중에 운전자가 차량을 떠날 때(아주 잠시라 하더라도)는 변속기가 중립(N)에 있는지, 주차 브레이크가 세팅되어 정확하게 끼워져 있는지, 그리고 바퀴가 고정되어 있는지를 확인하도록 하십시오. 이런 주의 사항을 지키지 않으면 차량이 갑자기 이동할 수 있습니다.

⚠ 주의

내리막길 주행시 기어를 빼면 변속기가 손상됩니다. 또한 중립 상태에서는 배기 브레이크에 의한 감속이 불가합니다.

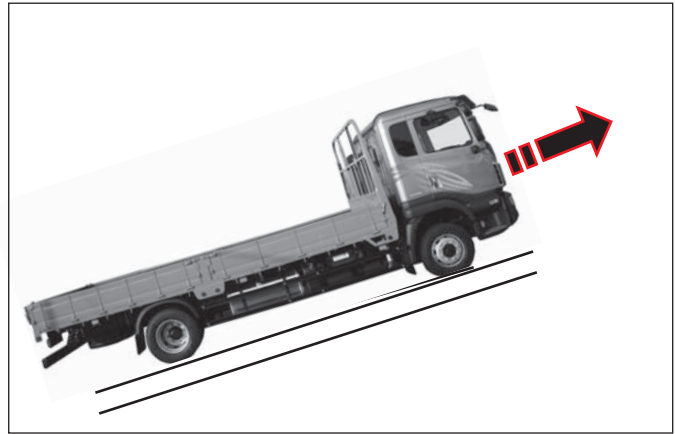

● 오르막길/경사길에서 앨리슨 자동변속기 운전요령

앨리슨 6단 자동변속기를 사용하시는데 오르막길, 경사길에서 힘이 없을 경우에는 오토 주행 모드에서 수동 모드로 변경하십시오.

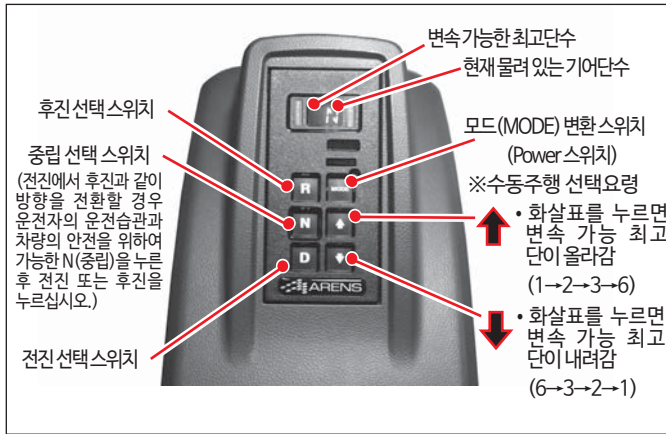

● 시동방법

브레이크를 밟고 시동키(KEY) "ON" 상태에서 체크 자동변속기 경고등(⚠), 변속기 레인지 인히비터 경고등(🚫)이 점등되었는지를 확인하시고 시동을 걸어 주십시오.

만일, 체크 자동변속기 경고등, 변속기 레인지 인히비터 경고등이 점등 된 후 2~3초 후에도 소등되지 않는다면 차량이나 변속기내부에 문제가 있을 수 있으므로 당사 정비망에 연락하여 점검을 받으십시오.

● 주행요령

주

※ 주행중 변속방법

• 변속방법 1

주행중 운전자의 실수나 주변 환경에 의도하지 않은 원인으로 D(전진) → R(후진) 또는 R(후진) → D(전진) 변속시 기어는 N(중립)으로 변경됩니다. 이때, 운전자가 계속 주행을 원할 경우 주행방향 기어를 선택하면 기어가 삽입되어 주행을 계속할 수 있습니다.

• 변속방법 2

주행중방향전환을하기 위하여 미리 D(전진) → R(후진) 또는 R(후진) → D(전진)를 선택했을 경우에는 차량을 정지 후 N(중립)을 누른 후 방향 전환 기어를 선택해야 기어가 변경됩니다. (만일, 주행방향 전환을 하지 않고 계속 주행을 원할 경우 주행방향 기어 스위치를 한번 더 눌러 주시면 주행이 가능합니다.)

D(전진) 또는 R(후진)로 변속은 가능하지만 운전자의 운전습관과 차량의 안전을 위하여 가능한 N(중립)을 누른 후 D(전진) 또는 R(후진)을 누르십시오.

- 구동축의 손상을 막기 위해서 엔진속도가 900rpm이하 에서만 전, 후진 선택이 가능하므로 전진·후진으로 변속할 경우 차량을 반드시 정지하십시오. 또한 안전을 위해 브레이크 페달을 밟은 상태에서만 중립(N)에서 전진·후진으로 변속이 됩니다.

주

D단(전진) → R단(후진) 또는 R단(후진) → D단(전진)으로 변속할 경우 변속 스위치를 누르면 잠시 중립(N)으로 점등된 후 변속하고자 하는 단수로 점등됨으로 고장이 아니며 정상적인 현상입니다.

- 급가속, 급감속을 삼가 하시기 바랍니다. 가속페달을 끝까지 밟을 경우에는 변속지연이 일어나므로 연비, 속도 모두다 저하됩니다.

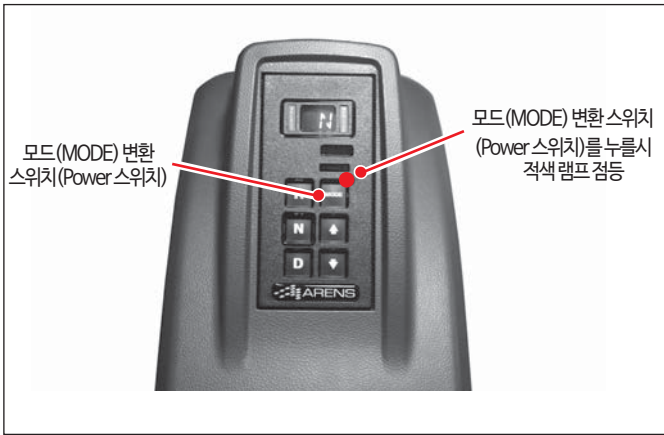

3. 모드(MODE) 변환 스위치는 파워(Power) 스위치로서 보다 힘찬 주행을 하기 위한 모드로 중량을 적재하고 언덕 주행시 등 제한적으로 사용바라며, 평지 주행시 사용하시면 연비가 더 들 수 있습니다. 모드 변환 스위치를 누르면 적색 램프가 점등되면서 파워 모드로 변환됩니다.

⚠ 주의

경사길에 차량이 힘이 없다고 파워(Power) 모드를 자주 사용하면 연비가 안 좋을 수 있습니다. 대신 수동 모드 주행을 선택하시면 힘찬 주행 및 연비도 개선됩니다.

4. 자동변속기 차량은 엔진 브레이크의 감속력을 향상시키는 기능이 있습니다. 엔진 브레이크가 작동하면 동시에 변속기는 저단으로 신속하게 변속이 일어나므로(Preselect Down-shift) 제동력을 향상시킵니다.

- 오르막길 또는 내리막길 주행시에는 경사도와 적재중량 등을 고려하여 상향(↑), 하향(↓) 화살표 스위치를 조작하여 미리 단 변속을 선택하여 사용하십시오. 만일 눈길, 진흙탕에 빠진 경우에는 차량을 가볍게 앞뒤로 운행하여 빠져 나올 수 있습니다.
- 자동변속기 오일온도 경고등(🔧)이 점등되면 차량을 안전한 장소로 이동 후 변속레버를 중립에 놓고 주차브레이크를 작동한 후 가속페달을 1,000~1,500rpm으로 1~2분 정도 밟으십시오. 이때 자동변속기의 냉각팬이 회전하는지 확인하고 만일, 자동변속기 오일 온도 경고등이 소등되지 않는다면 당사 정비망에 연락하여 점검을 받으십시오.

● 견인 및 용접

- 견인 조치가 필요할 경우에는 반드시 구동축(Propeller Shaft)을 변속기로부터 탈거하십시오. 구동축을 장착한 상태로 견인하게 되면 변속기내에 심각한 손상을 가져올 수가 있습니다.
- 용접을 할 경우에는 배터리 터미널 및 TCM(전자제어장치)의 커넥터를 분리하십시오. 터미널을 분리하지 않은 상태로 용접을 할 경우에는 전자제어장치에 관전류 및 과부하가 흘러 손상의 위험이 있습니다.

● PTO 작동(특장차 혹은 소방차량 등 PTO를 별도 장착한 경우)

특장 차량 혹은 소방차량 중 자동변속기 옆면에 장착된 PTO(Side Mounting PTO)의 경우에는 엔진이 900rpm 이하 혹은 추진축 250rpm이하(차량 주행속도 약 10Km/시속)에서 작동을 할 수 있으나, 차량속도가 증가하여 추진축의 속도가 300rpm이상이면(차량 주행 속도 약 12Km/시속) PTO는 자동으로 해제 됩니다. (PTO의 작동과 동작 조건은 특장차의 차종에 따라 다르게 설정할 수 있습니다.)

변속기 선택 범위

변속기 선택 범위	내 용
R	전진(D)으로부터 후진(R)으로 또는 후진(R)으로부터 전진(D)으로 바꾸기전에 차량은 반드시 완전히 정지해야 합니다. 후진(R)이 이루어지면 선정 지시계에는 R이 표시 됩니다.
N	엔진을 시동하고 차량 약세사리를 점검하여 엔진을 오랫동안 공회전 시킬 경우에는 중립(N)을 사용하 시오. 정상 작동시 변속기는 ECU에 의해 시동 과정동안 중립(N)에 가도록 지시를 받습니다. 푸쉬버튼 선택기에서는 이 작업이 자동으로 발생합니다. 중립(N)은 또한 동력인출장치(차량에 PTO가 장치되어 있을 경우)가 고정작동되는 동안에도 사용됩니다. 선정 지시계에는 중립(N)이 표시 됩니다.
D	전진(D)를 선택할 경우 차량은 1단으로 변속됩니다. 그리고 속도가 증가함에 따라 변속기가 각 범위를 자동으로 상향 변속을 합니다. 차량의 속도가 감소하면 변속기는 자동으로 하향 변속을 합니다. 선정 지시계에는 사용할 수 있는 가장 큰 범위가 표시 됩니다.
6 3 2 1	가끔 도로의 사정이나 부하 또는 교통상태에 따라 변속을 저단으로 제한하는 것이 바람직합니다. 이 위치들도 경사가 낮아질 때 엔진 제동을 점진적으로 커지게 합니다. (저단일수록 제동효과는 커집니다.) 푸쉬버튼 선택기는 화살표 버튼을 활용하십시오. 단수를 얻기 위해 화살키 하향(↓)과 상향(↑)을 누릅니다. 선정 지시계에는 선택한 것이 표시 됩니다.
1	진흙탕이나 눈이 많이 내릴 때, 좁은 곳을 지나갈때 또는 경사진 곳을 올라가거나 내려가는 동안 이 범위를 사용합니다. 저단에서 차량은 최대 주행동력을 갖고 엔진의 제동력이 최대화됩니다. 푸쉬버튼 변속선택기의 하향(↓) 표시를 눌러 첫번째 기어를 선택하십시오.

브레이크 시스템

가속 페달

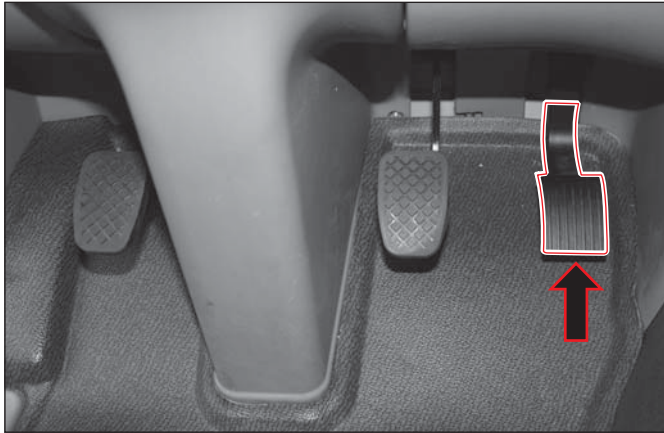

불 필요한 연료소모를 방지하기 위하여 완전히 작동되는지 수시로 점검하십시오.

브레이크 페달

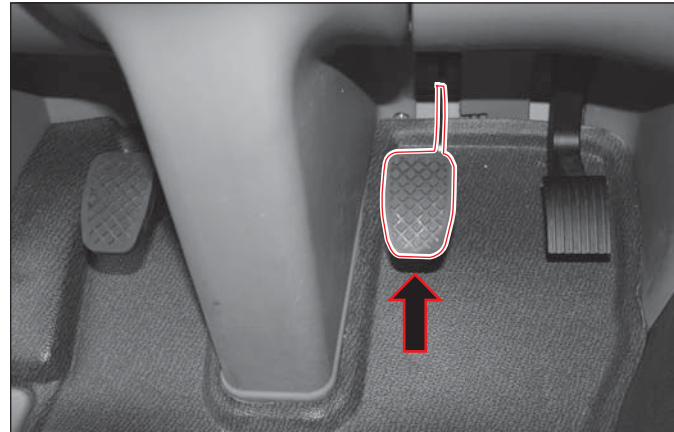

앞, 뒤쪽에는 드럼 타입의 브레이크 시스템이 장착되고 브레이크 공압 라인은 2개의 독립된 회로로 구성되어 있습니다.

한쪽 브레이크 공압라인에 이상이 발생하여도 다른 한쪽 라인은 정상적으로 작동하나 평소보다 브레이크 페달을 깊고 강하게 밟아야 합니다. 또한 제동거리가 평소보다 현격히 길어집니다.

주

과속방지턱이나 비포장도로 주행중 가볍게 브레이크 페달을 밟은 경우에도 ABS가 작동할 수 있습니다. 이는 노면 특성에 따라 각 바퀴의 속도차에 의한 것이며, 정상적인 현상입니다.

⚠ 경고

- 브레이크 밸브 내부에는 2개의 독립된 회로를 유지하기 위해 2개의 씰링이 있으며 그중 하나의 씰링이 마모등으로 인해 파손될 경우 에어탱크의 압력이 저하되고 에어 압력에 대한 경고등이 점등되면서 경고음이 울립니다. 이때에는 신속히 당사 정비망에서 점검 및 정비를 받으십시오. 경고등이 점등된 상태로 계속 운행하시면 불의의 사고를 당할 수 있습니다.
- 운행중 모든 에어탱크의 압력이 “0”으로 떨어지더라도 주차제동이 자동으로 작동하지 않으므로 당황하지 말고 서서히 핸드브레이크를 작동시켜 차량을 세운 후 점검 및 점검을 받으십시오.
- 평소보다 브레이크 페달이 깊게 밟히거나 브레이크 페달이 무겁게 느껴지면, 신속히 당사 정비망에서 점검을 받으십시오. 계속 운행하시면 불의의 사고를 당할 수 있습니다.
- 브레이크 페달을 밟은 채 주행을 하게되면 브레이크 및 ABS가 정상적으로 작동을 하지 못할 수 있을 뿐만 아니라 브레이크 부품들을 빨리 마모시키고 계속 브레이크 등이 점등되어 있어 뒤차량 주행에 방해가 됩니다.
- 긴 내리막길을 내려갈 때 계속해서 브레이크를 사용하게 되면 드럼의 과열로 인해 브레이크 성능이 저하되어 불의의 사고를 당할 수 있으니 가능한 배기 브레이크나 엔진 브레이크를 사용하시기 바랍니다.

⚠ 주의

- 타이어 주위의 세차나 청소시에는 ABS 관련장치 및 배선이 손상되지 않도록 주의하십시오.
- 브레이크 마찰재(패드, 라이닝)를 교환하였을 경우, 제동 성능이 충분히 발휘되지 않을 수 있으므로 처음 100km 이내의 주행거리는 가능한 급브레이크를 삼가하시고 운행에 주의하시기 바랍니다.
- 젖은길 주행이나 세차 후에는 브레이크가 물에 젖어 제동력이 저하될 수 있습니다. 저속으로 주행하면서 브레이크를 가볍게 여러번 밟아 브레이크 성능을 점검한 후 운행하십시오.
- 브레이크 라이닝이 마모한계에 도달하면 주행중 또는 제동시 브레이크쪽에서 이음이 발생할 수 있습니다. 이음이 발생하면 즉시 당사 정비망에서 점검을 받으시고 필요시 브레이크 라이닝을 교환하시기 바랍니다.

ABS(안티록 브레이크 시스템)

급브레이크를 밟거나 미끄러운 도로에서 제동을 하면 노면과 타이어 사이의 마찰력이 브레이크 제동력보다 작은 관계로 차바퀴가 고정되어 차량이 미끄러지게 됩니다.

ABS는 이러한 현상을 방지하기 위하여 순간적으로 브레이크의 작동과 해제를 반복함으로써 차량의 제동력을 유지시키고 핸들에 의한 차량 조작을 가능하게 합니다.

주

ABS 장치에 결함이 발생하여 ABS가 정상적으로 작동되지 않더라도 일반 브레이크와 동일하게 기능하도록 되어 있습니다.

⚠ 주의

ABS 장착차량이라도 일반 브레이크 장착차량과 비슷한 제동거리가 필요하므로 앞차와의 안전거리를 충분히 유지하십시오.

클러치 페달

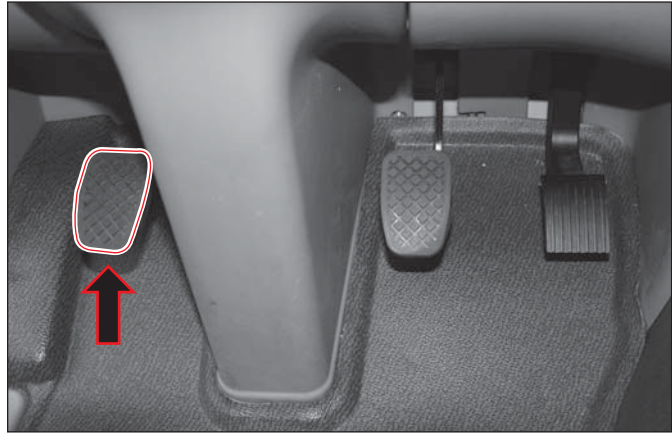

기어 변속시에는 클러치 페달을 끝까지 밟고 기어를 넣으십시오.

⚠ 주의

불필요하게 반클러치 상태로 운행하면 클러치가 빨리마모됩니다. 주행중 변속할 때를 제외하고는 클러치 페달위에 발을 올려 놓지 마십시오.

주차 브레이크 레버



노브를 내리면 주차 브레이크가 작동되면서 주차 브레이크 지시등이 점등됩니다.

차에서 내릴 때는 반드시 노브를 아래로 내린 후 록킹이 정확히 되었는지(딸깍 소음) 확인 하여 주십시오. 해제시는 노브 록킹 레버를 들어올려서 노브를 위로 올리십시오.

주차 브레이크 레버 위치별 작동 방법



1) 주행위치

레버가 맨 앞 ①번 위치에 있을 때, 주차브레이크는 해제됩니다.

2) 비상 브레이크 구간

레버를 아래로 내려 위치 ①번에서 ②번으로 밀면, 트럭의 주차 브레이크가 점차적으로 작동됩니다. 이것은 비상시 사용하는 브레이크로서 속도를 늦출 때 사용할 수 있습니다. 비상 브레이크를 사용하고 있을 때는, 주차 브레이크 경고등과 제동등은 켜집니다.

레버를 ②번 위치에서 손을 놓으면 레버는 자동으로 ①번 위치로 돌아가고 트럭의 주차 브레이크는 해제됩니다.

3) 주차위치

레버를 ②번 위치에서 ③번 위치로 밀면 트럭의 주차 브레이크가 작동됩니다. 노브 록킹 레버의 잠금을 해제하고 위로 올리면, 주차 브레이크는 해제됩니다.

경고

엔진 시동 후 출발하기 전 반드시 주차 브레이크 레버를 원위치로 놓아 주십시오. 그리고 주차등이 꺼졌는가 확인한 후 출발하십시오. 주차 브레이크 레버가 내려진 상태로 운행하면 브레이크 라이닝이 소착되거나 드럼의 과열로 불의의 사고를 일으킬 수 있습니다.

경고

주차 브레이크를 확실하게 작동시키지 않으면 차량이 스스로 움직여 불의의 사고를 일으킬 수 있습니다.

경고

주차시 차량은 반드시 평탄한 곳에 주차하여 주십시오. 주차 브레이크 장치는 별도의 조작없이 해제될 수 없으나 경사진 도로에 주차를 한 상태에서 만일의 경우 차량이 움직여 불의의 사고를 일으킬 수 있습니다. 또한 시동을 끈 상태에서 주차 브레이크를 작동시킨 후 기어를 1단, 또는 "R"단에 위치시켜 주시고 차량의 바퀴에 고임목 등을 이용하면 불의의 사고를 예방할 수 있습니다.

8. 히터 및 에어컨

- 히터 및 에어컨 시스템 8-2
- 히터 및 에어컨 송풍구 8-3
- 히터 및 에어컨 조정장치 8-4
- 자동(AUTO) 에어컨* 8-5
- 수동 히터 및 에어컨 8-8
- 보조 히터(운전석 뒤쪽)* 8-14

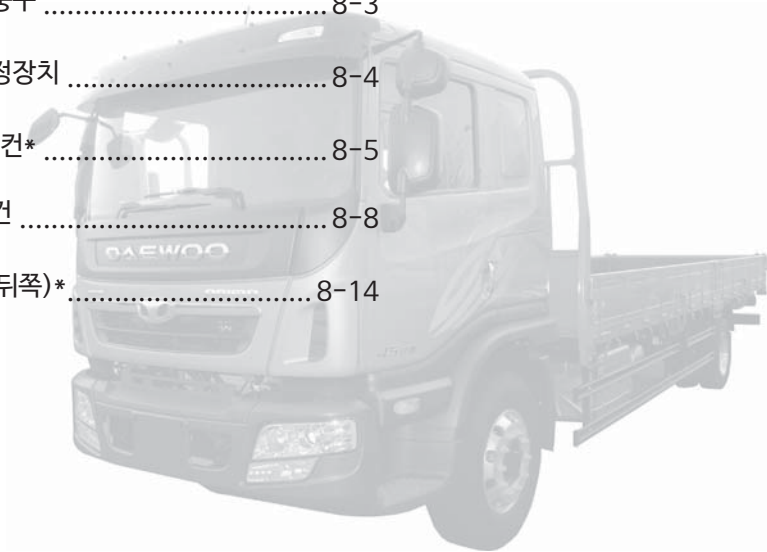

1단원
2단원
3단원
4단원
5단원
6단원
7단원
8단원
9단원
10단원
11단원
12단원
13단원
14단원

히터 및 에어컨 시스템

수동 히터 및 에어컨 시스템



자동 히터 및 에어컨 시스템

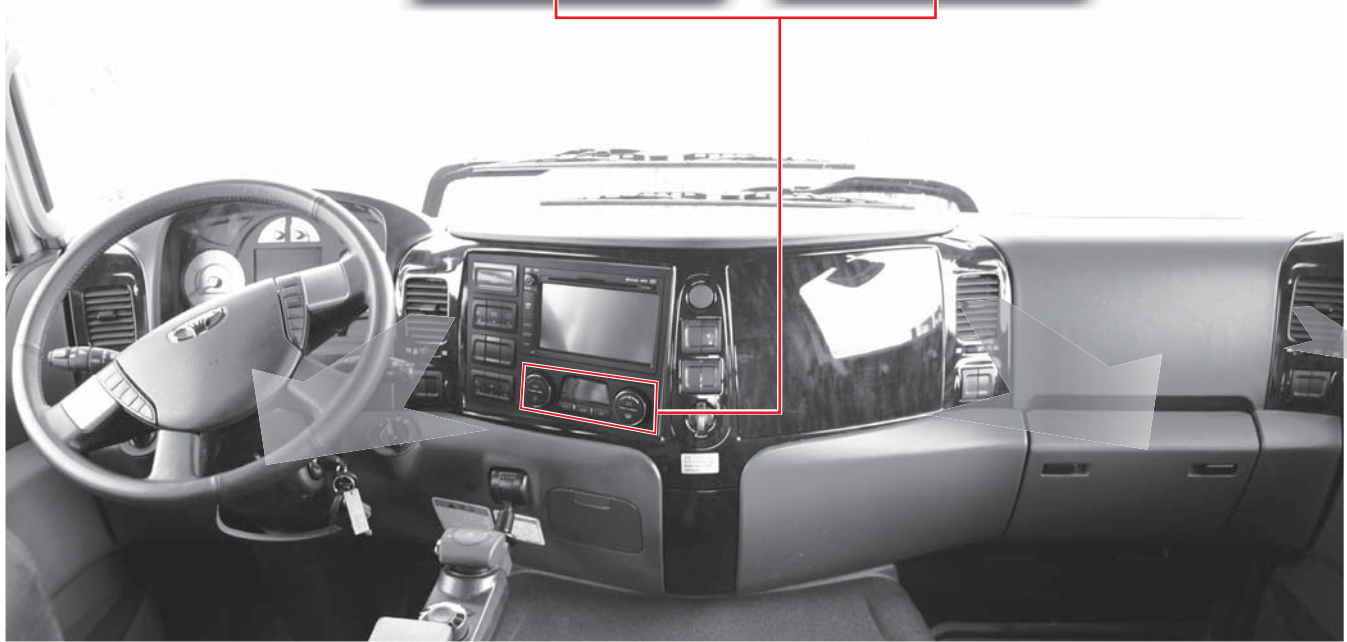

실내 또는 외부공기가 실내로 직접 유입되며 원하는 풍량 및 풍향으로 조절할 수 있습니다.

센터 송풍구

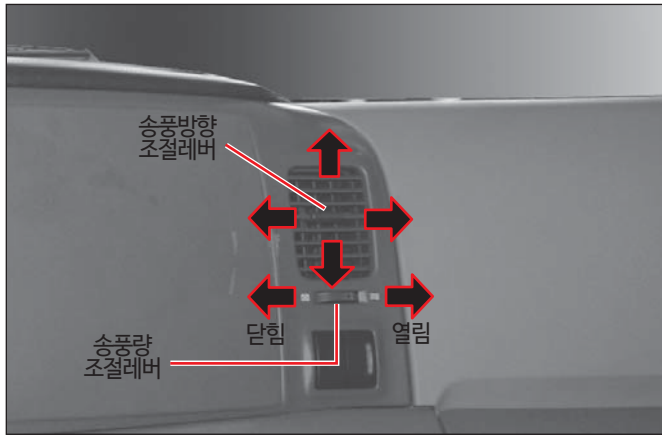

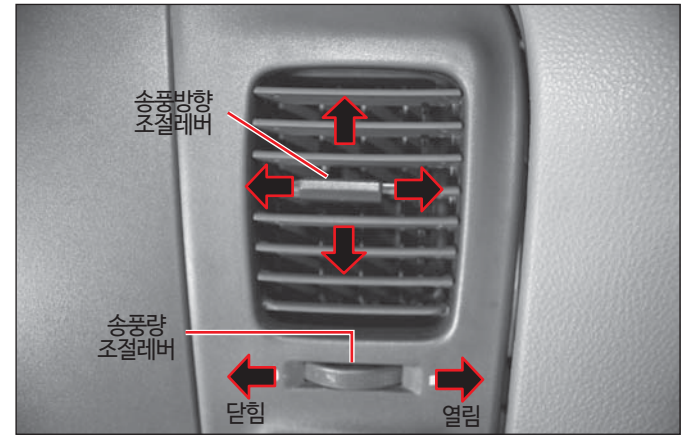

측면 송풍구



송풍구에 있는 풍향 조절 레버를 상하좌우로 움직이면 송풍방향을 조절할 수 있습니다. 송풍량 조절 레버를 좌우로 움직이면 송풍 개폐를 조절할 수 있습니다.

히터 및 에어컨 조정장치

⚠ 주의

- 긴 경사길을 계속 올라갈 경우에는 3~5분 간격으로 에어컨을 끄거나 켜 주십시오.
- 에어컨을 가동치 않는 겨울철에도 월 1~2회 정도 작동시켜서 냉매누설도 방지하고 컴프레서 내의 오일 순환도 원활케하며 에어컨 가동시 항상 좋은 상태로 가동될 수 있도록 하십시오.
- 먼지나 유해한 공기가 많은 곳을 주행할 때는 유입을 막기 위해 공기흡입 선택 스위치를  위치로 놓으십시오. 그러나 그 지역을 통과한 후에는  위치로 놓아서 신선한 공기가 유입되게 하십시오.
- 히터나 에어컨 장치에 사용된 공기는 앞 유리창의 앞쪽 그릴을 통하여 유입되므로 낙엽, 눈, 기타 이물질이 그릴을 막지 않도록 하십시오.

● 에어필터의 점검

- 에어 필터는 ब्ल로워 유니트의 공기 입구측에 설치되어 있으며 먼지 등의 이물질이 끼면 송풍량 및 냉방능력이 저하될 뿐만 아니라 이로 인하여 저압 스위치가 작동될 우려가 있으므로 교환주기를 지켜 점검 및 교환해 주십시오.
- 교환주기 : 매 10,000km
- 대기오염이 심한 경우 또는 비포장 도로 등을 장시간 운행했을 경우 : 수시점검 및 교환

● 응축기의 점검

응축기 핀에 먼지 등 이물질이 부착되면 열교환 효율이 저하되어 냉방성능을 저하시킬 뿐만 아니라 저압스위치가 작동될 우려가 있으므로 매 3개월마다 압축공기 및 깨끗한 물로 오물을 제거하고 핀이 흰 것은 바로 세워 주십시오.

● 에어컨 냉매량 점검

냉매량이 부족하면 에어컨의 성능이 저하됩니다. 또한 과충전해도 에어컨기기에 악영향을 주게 되므로 이상이 발견되면 가까운 당사 정비망에서 점검 및 정비를 받으십시오.

⚠ 경고

에어컨 냉매는 고압상태이므로 소정의 자격증 소지자에 한해서 정비하도록 하십시오. 부적절한 정비는 상해를 입을 수 있습니다.

⚠ 주의

- 스팀 세척은 냉매압력을 상승시켜 냉매배관을 손상시킬 수 있습니다.
- 물 세척시에는 전기 기기에 유의하여 주십시오.
- 미량의 가스누설은 가스누설 테스터로 점검하지 않으면 발견할 수 없으므로 정기적으로 가까운 당사 정비망에서 점검하여 주십시오.

⚠ 경고

차량 주차상태에서 에어컨이나 히터를 켜채로 잠을 잘 경우 생명을 잃을 수 있습니다.

자동(AUTO) 에어컨 사용 요령

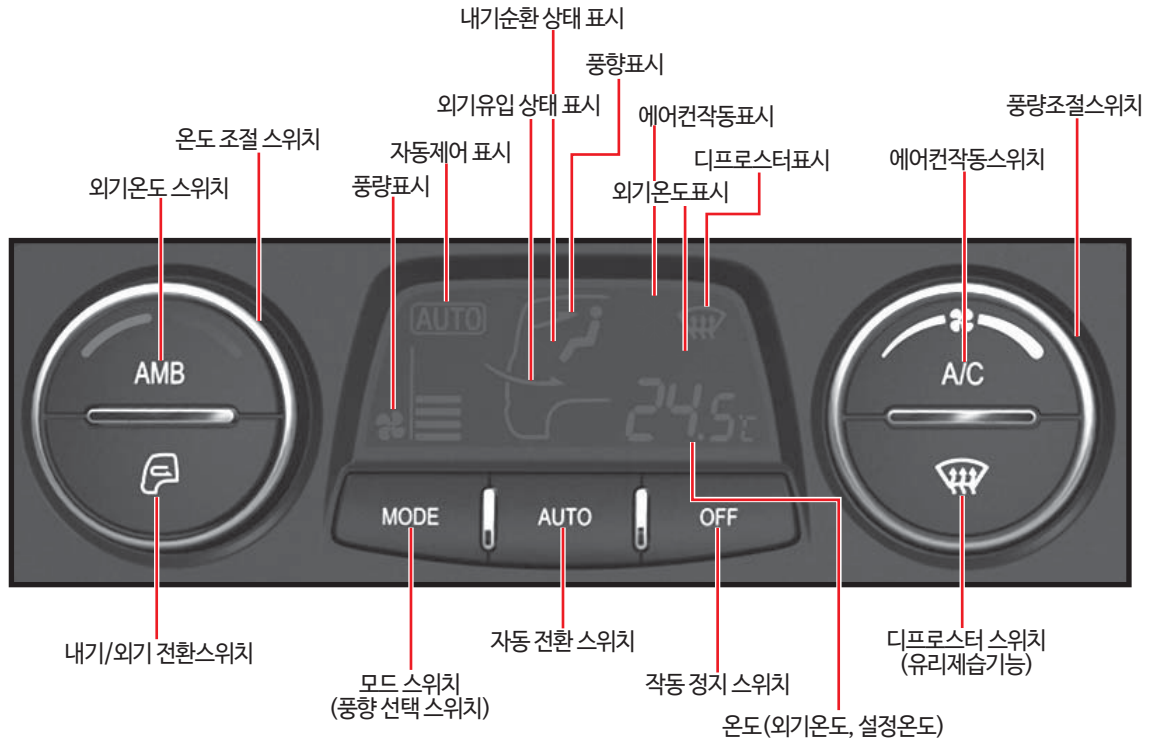

[AUTO] 버튼을 누르고 원하는 온도를 선택하면 에어컨이 자동적으로 선택된 온도 유지를 위해 냉난방이 조정됩니다.

- 냉방중일때는 엔진 공회전속도가 약 200rpm 증가합니다.
- 일사량 센서와 실내온도 센서, 외기온도 센서 위에는 절대로 물건을 올려 놓지 마십시오. 고장의 원인이 될 수 있습니다.
- 시동을 끄을 때 조정온도 및 버튼 조건은 남아 있습니다. 그러나 배터리 탈거시 메모리는 지워지고 장착시 온도는 자동적으로 25°C 로 조정됩니다.
- 냉방기에 외부공기가 유입되면서 안개처럼 보입니다. 이것은 급속한 냉방으로 습기찬 공기유입에 의한 현상입니다.

① 각부기능

- [AUTO] 자동 전환 스위치
자동 에어컨을 설정하기위한 버튼입니다.
- [온도 조절 스위치]
온도 조절 스위치를 돌리면 설정된 온도와 송풍 온도를 조절할 수 있습니다.
- [OFF] 작동 정지 스위치
- 전체 OFF 됩니다.
- [AMB] 외기온도 표시 스위치
- AMB스위치를 누르면 LCD창에 OUTSIDE가 나타나고, 외기온도가 약 5초동안 표시됩니다.
- 실제 대기 온도와 주변조건과 상태에 따라 차이가 날수 있습니다.
- [내기/외기 전환 스위치]
버튼을 누르면 대기순환 모드나 외기유입모드가 선택되며 표시등이 점등됩니다.



상태로 LCD창에 표시되면 승객위치로 외기 유입됩니다. 이때에는 윈도우 습기 및 흡연중 연기를 줄일수 있습니다.



상태로 LCD창에 표시되면 공기가 실내에서 순환됩니다. 먼지가 많은 도로나 급냉, 급난방시에 이용하십시오.

⚠ 경고

외기차단 상태로 장시간 운행하면 유리에 김이 서리고 실내 공기가 혼탁해져 안전 운 행에 지장을 줄 수 있습니다.

● 풍량 조절 스위치

풍량 조절 스위치를 돌리면, 송풍량을 조절할 수 있습니다. AUTO 상태에서 풍량 조절 스위치를 돌리면 풍량을 조절할 수 있으나, AUTO 표시는 LCD창에서 사라지고 수동 상태로 전환됩니다.

⚠ 주의

온도 조절을 할경우에는 풍량 조절 스위치를 돌려서 "ON" 하신 후 에어컨 작동 스위치를 누르십시오.

● [A/C] 에어컨 작동 스위치

에어컨 스위치를 누르면 LCD창에 (❄)가 나타납니다. AUTO 상태일 경우, AUTO는 사라지고, 에어컨은 동작합니다. 한번 더, 누르면 LCD창에 (❄)은 사라지고, 에어컨은 정지합니다.

● [MODE] 모드 선택조정 스위치

공기배출 모드선택 버튼을 눌러 모드를 선택하십시오. 버튼을 눌렀을 때 아래와 같이 표시등에 불이 들어오며, 원하는 위치상태로 조절할 수 있습니다.



페이스 위치
공기가 상반신측으로 나옵니다.



바이레벨 위치
공기가 플로워와 상반신측으로 나옵니다.



플로워 위치
공기가 플로워측으로 나옵니다.







플로워 및 디프로스터 위치
공기가 플로워와 윈드셴드 및 도어 원도우측으로 나옵니다.



디프로스터 위치
공기가 윈드셴드 및 도어 원도우측으로 나옵니다.

● [] 디프로스터 스위치(유리제습 기능 스위치)

디프로스터 스위치를 누르면 제습 기능을 행합니다. 스위치를 () 누르면, 풍향은 전면 유리 및 도어 유리쪽으로 향하고 에어컨이 자동으로 작동하며, 외기유입으로 유지합니다. 이 때, LCD창은  ,  ,  로 표시됩니다. AUTO동작일때 디프로스터 스위치를 누르면 LCD창에 AUTO는 사라집니다. 디프로스터 스위치를 한번더 누르면 제습기능은 사라지고 이전상태로 전환됩니다.

② 자동 에어컨 조작방법

[AUTO]모드 시스템에서 아래와 같이 사용하십시오.

- [AUTO] 버튼을 누릅니다. LCD창에 표시등이 들어오고 공기배출모드 선택 및 블로워 속도가 자동 조정됩니다.
에어컨 작동모드는 ECONO(경제적작동)상태로 계절에 따라 자동적으로 에어컨이 작동합니다.
- [온도 조절 스위치]를 돌려서 원하는 온도로 조정합니다.
- [AUTO] 버튼 이외의 버튼을 누르면 눌러진 버튼에 따라 순서대로 작동됩니다. 누른 버튼 이외의 기능은 자동으로 조정됩니다. 자동 조정으로 복귀하려면 [AUTO] 버튼을 누르십시오.

③ 수동 에어컨 조작방법

- 자동(AUTO)에어컨 사양에서도 수동조작할 수 있는 수동에어컨 기능이 포함되어 있습니다.
- [AUTO] 버튼 이외에 다른버튼 작동시 수동으로 조절할 수 있습니다. (풍량, MODE, 에어컨 스위치, 디프로스터 작동시 수동모드로 전환됩니다.)
- 각 스위치부 기능에서 설명한 바와 같이 사용자가 원하는 상태로 설정할 수 있습니다.

수동 히터 및 에어컨

수동 히터 및 에어컨 사용 요령







① 풍량조절 스위치

환기 및 냉·난방시 유입되는 공기의 양을 4단계로 조절 할 수 있습니다.
“OFF” 위치에 놓으면 작동이 정지합니다.



② 송풍방향조절 스위치

레버 위치에 따라 송풍방향이 바뀝니다

-  : 중앙 및 측면 송풍
-  : 발밑과 중앙 및 측면 송풍
-  : 발밑 송풍
-  : 발밑으로 송풍되면서 앞, 측면 유리 서리 제거
-  : 앞, 측면 유리 서리 제거



③ 온도조절 스위치

에어컨 작동 스위치를 누르신 후 스위치를 돌려 송풍 되는 공기의 온도를 조절할 수 있습니다. 스위치를 적색 방향으로 돌리면 송풍 온도가 올라가고, 청색 방향으로 돌리면 송풍 온도가 낮아집니다.

⚠ 주의

에어컨(A/C)을 작동할 경우 풍량 조절 스위치를 돌려서 "ON" 하신 후 에어컨 작동 스위치를 누르십시오.



외기 차단 상태 표시등

④ 외기차단스위치

공기오염 지역이나 급속한 냉·난방을 원할때 이 스위치를 누르면 외부 공기가 차단되어 실내공기를 조절할 수 있습니다.

외기차단상태 : 스위치 위치(ON)



외기순환상태 : 스위치 위치(OFF)



경고

외기차단 상태로 장시간 운행하면 유리에 김이 서리고 실내 공기가 혼탁해져 안전 운행에 지장을 줄 수 있습니다.



● 실내환기요령

에어컨 스위치 : "OFF"

외기차단스위치 : "OFF"

온도조절 스위치 : 적당한 위치

풍량조절 스위치 : 적당한 위치

주행중 실내공기를 환기시키고자 할때 외기 차단 스위치를 "OFF" 시키면 외부 공기가 유입되어 실내공기를 환기시키도록 되어 있습니다.



● 보통 난방 요령

- 에어컨 스위치 : "OFF"
- 외기차단 스위치 : "OFF"
- 풍량조절 스위치 : 적당한 위치
- 온도조절 스위치 : 적당한 위치 (적색부)

동절기에 실내온도가 낮은 경우 적당한 온도에 맞추어 사용하십시오.



● 최대 난방 요령

- 에어컨 스위치 : "OFF"
- 외기차단 스위치 : "ON"
- 풍량조절 스위치 : 4단
- 온도조절 스위치 : 적색끝

⚠ 경고

장시간 사용시에는 내부공기만 순환되므로 건강에 좋지 않습니다. 시동 OFF 상태에서 장시간 사용하면 배터리 방전의 원인이 될 수 있습니다.

⚠ 경고

차량의 외기와 내기 간 온도차에 의해 유리에 김이 서릴 수 있습니다. 이는 운전자의 시야를 가려 불의의 사고를 유발시킬 수 있습니다. 각종 스위치를 적절히 조절하여 김서림을 방지하여 주십시오.



● 보통 냉방 요령

- 에어컨 스위치 : “ON”
- 외기차단 스위치 : “OFF”
- 풍량조절 스위치 : 적당한 위치
- 온도조절 스위치 : 적당한 위치(청색부)

하절기 장거리 여행시 쾌적하게 운행하고자 할때 사용하십시오.



● 최대 냉방 요령

- 에어컨 스위치 : “ON”
- 외기차단 스위치 : “ON”
- 풍량조절 스위치 : 4단
- 온도조절 스위치 : 청색끝

⚠ 경고

장시간 사용시에는 내부 공기만 순환되므로 건강에 좋지 않습니다. 시동 OFF 상태에서 장시간 사용하면 배터리 방전의 원인이 될 수 있습니다.

⚠ 주의

에어컨 작동상태에서 정체구간 또는 긴 언덕길을 주행하면 엔진 보호를 위해 자동으로 에어컨 작동이 정지 될 수 있습니다. 만일, 계기판의 온도계를 통해 엔진이 과열되었음을 확인하였다면, 엔진손상 방지를 위해 에어컨 작동을 정지시키고 당사 정비장에서 점검을 받으시기 바랍니다.



● 성에 제거 요령

에어컨 스위치 : "ON"

외기차단 스위치 : "OFF"

온도조절 스위치 : 적당한 위치

풍량조절 스위치 : 적당한 위치

송풍방향 조절 스위치 :  

앞, 측면 유리의 서리를 제거하고자 할 때 사용하십시오.

보조 히터(운전석 뒤쪽)*

보조히터(운전석 뒤쪽) 사용 요령

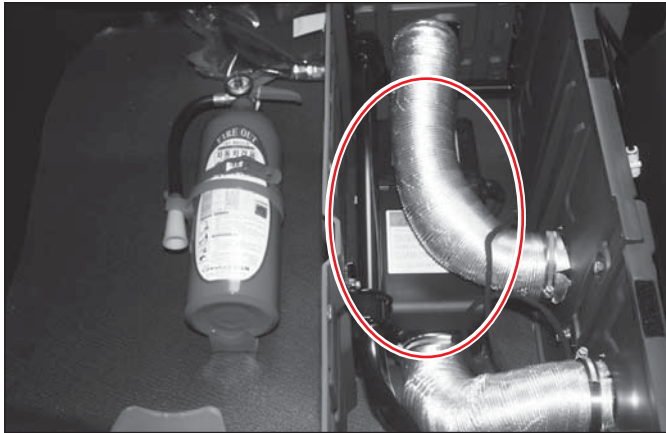

겨울철에 시동을 켜지 않은 상태에서 캡내난방을 할 수 있습니다. 침대(베드) 컨트롤 모듈 스위치는 보조 히터를 켜거나 끌 때 그리고 원하는 실내의 온도를 설정할 때(난방용 흡입포트 온도 기준 10°C에서 35°C까지)와 오류에 의한 강제 정지 상태를 해제할 때 사용합니다. “침대(베드) 컨트롤 모듈” LCD 표시부에 작동상태와 에러코드를 표시합니다.

주

- 보조히터는 운전석 뒤쪽 침대 하단에 장착되어 있으며, 침대(베드) 컨트롤 모듈로 작동합니다.
- 자세한 내용은 별도로 공급하는 디젤차량 보조 난방기용 디지털 온도조절기 취급 설명서를 참조하십시오.

주

- 실내에 따뜻한 바람이 공급 되기까지 약 2분정도 소요되며, 작동을 멈추고자할 때는 스위치를 끈후 약 3분정도 RUN-DOWN(방열작동) 진행 후 자동 “OFF”됩니다.
- 컨트롤 스위치에 전원이 켜진 채(본체 작동 중)로 배터리 스위치를 껐다가 다시 켜면, 제어유닛에서 강제 정지(error lock-out)기능이 작동되므로 보조 히터는 작동이 안됩니다. 이런 경우 반드시 컨트롤 스위치를 껐다가 다시 켜주세요.

⚠ 주의

연료 주입시 보조히터 컨트롤 스위치를 꺼주세요. 만일 보조히터 컨트롤 스위치를 켜진 상태에서 연료주입시에는 연료 호스 라인에 공기 또는 이물질이 유입되어 본체에 오작동을 일으킬수 있습니다.

⚠ 경고

화재 및 부상의 위험을 피하기 위해 다음과 같은 사항을 준수하여 주십시오.

- 설치나 수리는 사용자 임의대로 하지 마십시오. 반드시 당사의 교육훈련을 이수한 전문가에 의해 시행 되어야 합니다. 만일, 그렇게 하지 않을 경우 치명적인 일산화탄소 누설에 의한 심각한 상해 또는 질식사의 원인이 될 수 있습니다.
- 인화성 물질이 있는 장소에서는 에어히터로 인한 폭발방지를 위해 스위치를 끄십시오.
- 에어히터 출구 공기 온도는 130정도 까지 도달하므로 열에 민감한 물질이나 사람으로부터 최소 305mm의 거리를 유지하십시오.
- 에어히터 입구망 및 출구망을 헝겊이나 천 등을 막지 않도록 주의하고 출구망을 제거하지마십시오.

1) 작동중 고장증상

작동도중순서제어과정에서발생가능한 고장증상은아래와같습니다.

고 장 증 상	작동개시후 경과시간(초)	예 상 원 인
LED도 꺼져 있고 작동도 안됨	즉시	배선 불량, 퓨즈 점검
천천히 회전하지만 작동 개시는 안됨	즉시	제어 아이들 과정임 : 조작이상(설정 온도가 공기 온도보다 낮음) 혹은 이상 조건(난방용 흡입 포트에 유입되는 공기가 이상 고온)
순간적으로 모터가 작동하나 곧 정지	1	점화플러그나 불꽃센서가 단락 혹은 단선 혹은 제어 유닛 이상
run-down없이 정지	5	팬 모터가 뻑뻑하거나 이물이 끼어 있음
run-down 상태	1	불꽃 감지 이상
run-down 상태	20	제어유닛 입력 전압이 너무 낮음
run-down 이후 연료펌프 작동 안됨	120	연료펌프 자체 혹은 배선 이상, 혹은 히터 냉각이 안된 경우
run-down 상태	40~120	연료펌프 배선의 접촉불량 혹은 과열방지 장치 이상
run-down 상태	230	착화안됨 : 급유량 이상, 팬 회전수 이상, 버너막힘(특히 파일럿불꽃 부위), 연소용 흡배기 라인 막힘, 혹은 열교환기가 막히거나 연료펌프 미작동
run-down	연소 과정중	과열 혹은 전압이 낮거나, 혹은 부품 이상 (불꽃센서, 점화플러그, 과열센서, 연료펌프, 버너), 혹은 연료 공급이 안되거나 연소용 흡배기 라인 막힘
run-down없이 정지	연소 과정중	팬 모터 이상, 혹은 공급 전원 차단
연료펌프가 작동 중 멈추고 팬이 30초간 최고 속도로 회전한 뒤에 재 작동 개시	연소 과정중	연료에 기포가 섞여서 불꽃이 꺼지거나 배기덕트를 통해 배기라인 내부로 강한 바람이 불어 들어오거나 불꽃 감지 이상

2) 에러코드 표시

주				
“침대(베드) 컨트롤 모듈” LCD 표시부에 에러 코드가 표시 됩니다.(예 :E14)				
NO	에러코드	에러명	에러설명	조치방법
1	E0-0	제어회로 이상	난방기 고장	서비스 센터 정비 의뢰
2	E0-1	점화 실패	버너 점화 실패	1. 연료 탱크 연료량 점검 및 보충 2. 연료의 파라핀 발생으로 연료라인이 막혔는지 점검 및 내한성 연료로 충전 3. 동일 에러 계속 발생시 서비스 센터 정비 의뢰
3	E0-2	운전중 실화발생	버너 불 꺼짐	1. 연료 탱크 연료량 점검 및 보충 2. 연료의 파라핀 발생으로 연료라인이 막혔는지 점검 및 내한성 연료로 충전 3. 동일 에러 계속 발생시 서비스 센터 정비 의뢰
4	E0-4	의사 화염 검출	버너 이상 발생	서비스 센터 정비 의뢰
5	E1-0	난방기 과열 감지	난방기 과열	1. 난방공기 입,출구 방해물 제거 2. 동일 에러 계속 발생시 서비스 센터 정비 의뢰
6	E1-1	과열 감지가 작동	난방기 과열	서비스 센터 정비 의뢰
7	E1-3	연료 충전 실패	연료 충전이 안됨	설치 시 확인 사항
8	E1-4	재통전 이상	실내온도 조절기가 켜져있을때 주전원이 재공급됨	1. 실내 온도 조절기 OFF후 재가동 2. 동일 에러가 계속 발생시 서비스센터 정비 의뢰
9	E1-5	실내온도 조절기 이상	실내온도 저절기 고장	서비스 센터 정비 의뢰
10	E1-6	배터리 방전 보호	9시간 연속 가동	1. 실내 온도 조절기 OFF후 재가동 2. 동일 에러가 계속 발생시 서비스센터 정비 의뢰
11	E3-1 E3-2	저전압/과전압 발생	배터리 전압 불량	1. 배터리 전압 점검(가동가능전압:21~32볼트) 2. 배터리 충전장치 점검 및 정비 3. 동일 에러가 계속 발생시 서비스센터 정비 의뢰
12	E5-1 E5-2	화염감지기 이상	버너 고장	서비스 센터 정비의뢰

NO	에러코드	에러명	에러설명	조치방법
13	E6-1 E6-2 E6-3 E6-4	난방기 온도 센서 이상	난방기 온도 센서 고장	서비스 센터 정비 의뢰
14	E7-1 E7-2	연료 펌프 이상	연료펌프 고장	1. 연료펌프 배선 커넥터 빠짐 확인 및 조치 2. 동일 에러 계속 발생 시 서비스 센터 정비 의뢰
15	E8-1 E8-2 E8-3	송풍 팬 이상	송풍 팬 고장	서비스 센터 정비 의뢰
16	E9-1 E9-2	점화히터 이상	점화 히터 고장	서비스 센터 정비 의뢰

9. 실내·외 편의장치

● 수납장치 및 실내 편의장치	9-2	● 타올 행거	9-16
● 조향핸들 및 혼 버튼	9-3	● 후방 감시 카메라 시스템*	9-17
● 코인박스/시가라이터	9-4	● AV 및 네비게이션 시스템*	9-18
● 재떨이/센터 콘솔 컵홀더	9-5	● 네비게이션 유닛*/고장진단용 커넥터	9-19
● 콘센트(12V용)/전자식 주행 기록계	9-6	● 오디오/비디오/네비게이션 시스템 취급시 주의사항 ...	9-20
● 도어맵포켓/도어열림경고램프/도어스텝램프 /선바 이저	9-9	● 침대(베드)컨트롤 모듈(슬리퍼 캡 적용차량)	9-21
● 시트백 포켓/실내 대용량 사물함	9-10	● 루프랙	9-22
● 형광등 룸램프	9-11	● 갑바 적재대	9-23
● 독서등(슬리퍼 캡 적용차량)/안테나	9-12	● 사이드 선바이저	9-24
● 소화기(ABC)	9-13	● 카 매트후크	9-25
● 신발 보관함	9-14	● 옷걸이 후크	9-25
● 상단 수납함	9-15	● 에어 커넥터	9-26
● 침대(베드) 수납함	9-16		

1단원

2단원

3단원

4단원

5단원

6단원

7단원

8단원

9단원

10단원

11단원

12단원

13단원

14단원

수납장치 및 실내 편의장치

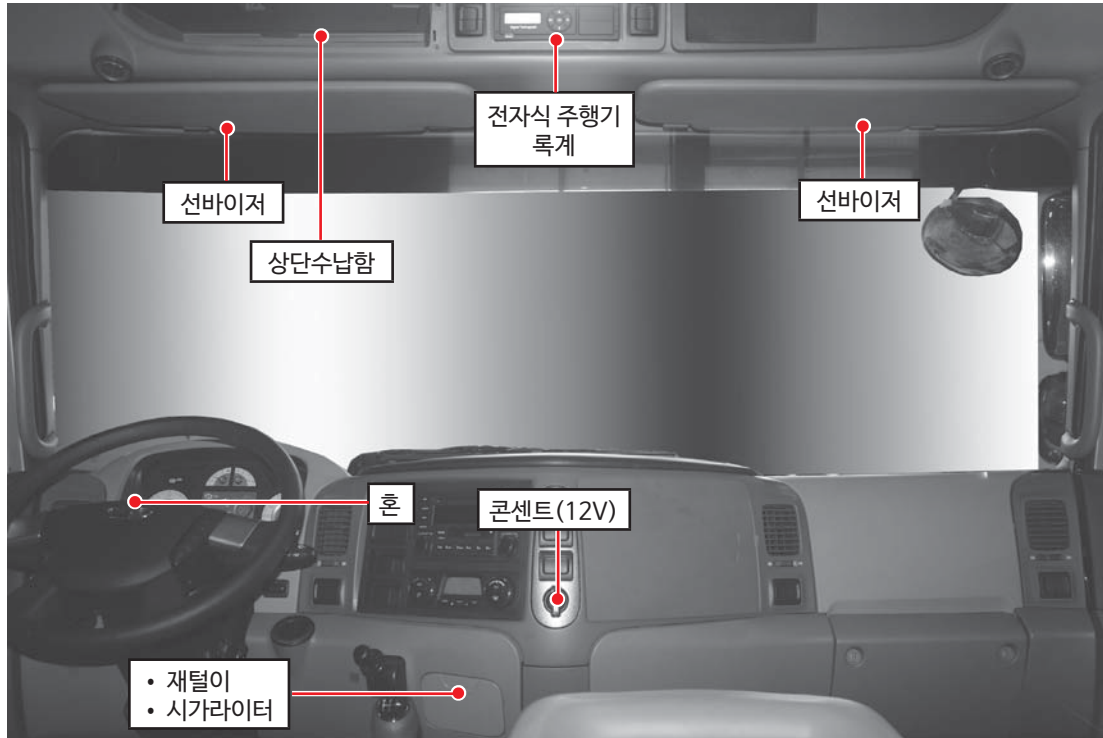

⚠ 경고

- 상단 수납함에 중량물(쇠붙이)이나 날카로운 물건은 보관하지 마십시오. 탑승자가 부상을 당할 수 있습니다.
- 주행시에는 각종 수납 장치와 보관함을 닫은 채로 주행하십시오. 열어 놓고 주행할 경우 급출발, 급제동, 사고시 부상을 당할 수 있습니다.
- 여러 종류의 수납 장치와 보관함에는 인화성 물질이나 일회용 라이터를 넣지 마십시오. 여름철 뜨거운 열기로 인해 인화성 물질이나 일회용 라이터가 폭발하여 그로 인해 화재가 발생할 수 있습니다.
- 앞좌석의 컵 홀더에 뜨거운 음료가 담긴 컵을 올려 놓지 마십시오. 주행중 내용물이 쏟아져 화상이나 기타 상해를 입을 수 있습니다.

조향핸들 및 혼 버튼



혼버튼은 핸들의 중앙에 부착되어 있습니다. 정차시에 핸들을 돌리면 타이어의 마모뿐만 아니라 조향장치의 각 부분에 무리한 힘이 가해지게 되어 고장의 원인이 되므로 정차시에는 핸들을 돌리지 마십시오.

핸들 각도 조정



조향핸들 조정 스위치를 누른 후 조향 핸들의 각도 및 높이를 운전하기 편하게 조정하십시오.

- 전·후 조정각도 : 13° ~ 15°
- 상·하 조정높이 : 93mm

⚠ 주의

- 조향 핸들의 각도 및 높이는 조향 핸들 조정 스위치(위치계기판 좌측)를 누른 후 약 7초 동안 가능합니다.
- 차량의 에어압이 6BAR 미만에서는 조향 핸들의 각도 및 높이 조절이 원활하게 작동되지 않을 수 있습니다.

⚠ 경고

주행중에는 조향핸들 조정 스위치를 작동하지 마십시오. 핸들이 고정되지 않아 불의의 사고를 당할 수 있습니다.

코인박스/시가라이터

코인박스 (통풍시트 미적용시)



동전을 보관할 수 있습니다.

시가라이터



시가라이터를 누른 후, 수초 후에 “딸깍” 소리와 함께 시가라이터가 자동적으로 튀어나오면 뽑아서 사용하십시오. 시가라이터는 시동스위치 ACC 또는 ON 위치에서 작동합니다.

⚠ 경고

- 어린이들이 시가라이터를 가지고 장난치거나 조작하지 않도록 하십시오. 작동중인 시가라이터는 매우 뜨겁기 때문에 화상을 입거나 화재가 발생할 수 있습니다.
- 시가라이터를 눌러 가열시킨 뒤에 자동적으로 튀어나오지 않으면, 시가라이터가 과열되어 화재가 발생할 수 있습니다. 이때는 손으로 강제로 뽑은 다음 당사 정비망에서 점검을 받으시기 바랍니다.
- 시가라이터 소켓을 타 목적으로 사용하지 마십시오. 타 목적으로 사용하면 시가라이터 관련 부품이 손상될 수 있거나 화재가 발생할 수 있습니다.

⚠ 주의

가열된 시가라이터를 계속 누르고 있으면 시가라이터가 과열되어 관련 부품을 손상시킬 수 있습니다.

재떨이



- ① 재떨이 커버 앞부분을 누르면 열립니다.
- ② 재떨이를 비울 때는 잡아 당겨 뽑아 내십시오.

⚠ 경고

재떨이에는 절대로 종이나 다른 가연성 물질을 넣지 마십시오. 담배 공초와 재 때문에 화재가 발생할 수 있습니다.

센터 콘솔 컵홀더

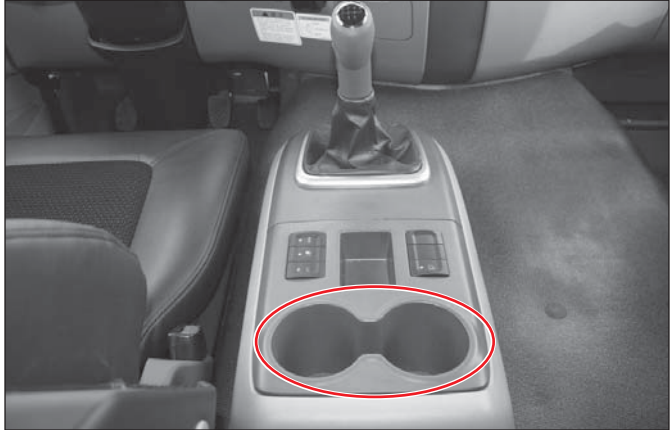

센터 콘솔 뒷쪽 부분에는 컵홀더가 있습니다.

⚠ 주의

- 차량 운행중에는 컵이 넘어지거나 내용물이 넘칠 수 있으므로 주의하십시오.
- 뜨거운 음료수가 들은 컵의 내용물이 쏟아지거나 넘칠 경우, 화상을 입을 수 있으니 주의하십시오.

콘센트(12V용)/전자식 주행 기록계

콘센트 (12V용)



기타 편의용 전기장치를 이용할 경우 사용하십시오.

⚠ 경고

기타 편의용 전기장치를 작동시킨 상태로 방치하고 차량에서 떠날 경우 화재의 우려가 있으므로 차량하차시 편의용 전기장치를 "OFF" 시키십시오. 또한, 과부하로 인하여 화재가 발생할수 있습니다.

주

12V 10A 이하의 부하용량을 가진 기기만 보조전원에 연결하여 사용할 수 있으며, 그 이상의 기기를 사용하면 자동적으로 전원이 차단됩니다. 이때는 기기의 연결잭을 완전히 제거하고 10분 이상 경과후, 다시 연결하여 사용하십시오.

전자식 주행 기록계

전자식 주행 기록계는 주행속도, 주행거리, 주행시간 등의 주행 정보를 제공합니다.

주

자세한 내용은 별도로 공급하는 전자식 주행 기록계 취급설명서를 참조하십시오.

● A타입



① DISPLAY부/버튼조명

122x32 dots의 그래픽 LCD를 사용하며, 일부영역은 시스템의 상태나 메시지를 나타내기 위한 심볼을 표시합니다.

② OK 버튼

설정 및 기타 메뉴상태로 진입코져 할 경우 OK 버튼을 길게(1초이상) 누르면메뉴모드로 들어갑니다.

모든 메뉴상태에서 선택(SELECT)과 저장(SAVE)의 기능을 수행합니다.

- ③ ▲/▼버튼 메뉴 내에서 커서의 위치가 한 칸 위로 또는 한 칸 아래로 이동하게 됩니다.
버튼을 누르고 1초 경과 후 300ms 간격으로 연속 카운트 됩니다.
누르고 있던 버튼을 떼면 카운트 동작이 정지됩니다.
수치를 변경 할 때는 수치증가 또는 수치감소 기능을 하게 됩니다.
수치의 상한, 또는 하한치에 도달하면 다시 카운트를 합니다.
초기화면 상태에서 ▲버튼을 길게(1초이상) 누를 경우, USB 장치에 저장되어 있는 운전자명, 운전자 ID를 디지털 타코그래프 내부에 저장합니다.
초기화면 상태에서 ▼버튼을 길게(1초이상) 누를 경우, 주행기록 다운로드 메뉴로 들어갑니다.
- ④ ▶버튼 메뉴 내에서 자릿수 이동을 합니다.
맨 우측까지 이동 후에 다시 입력이 이루어지면 맨 좌측으로 다시 이동합니다.
초기화면 상태에서 버튼을 길게(1초이상) 누를 경우, 초기화면에 표시되는 화면을 설정할 수 있습니다.
운전자의 취향에 따라 초기화면을 설정 할 수 있습니다.
- ⑤ ESC버튼 메뉴 내에서 선택값의 취소하거나 1단계 상위메뉴로 이동하고자 할 때 사용합니다.

- ⑥ USB 단자 주행기록의 다운로드와 펌웨어 업그레이드를 위하여 USB2.0시리즈를 지원합니다.

 주의

USB 메모리 스틱 사용시 형식승인 미 인증 제품은 호환이 안 될 수 있으므로 사용하지 마십시오.

 주의

주행중에는 본제품이 주행기록중 이므로 버튼입력이 되지 않으며, 메뉴로 진입하지 않습니다.

● B타입



① DISPLAY부

128x64 dots의 큰화면의 FSTN LCD를 사용하여 사용자가 편리하게 시스템의 상태를 확인할 수 있도록 구성되었습니다.

② ESC버튼

1. 설정 및 메뉴화면으로 전환코저 할 경우 버튼을 1초이상 길게 누르면 설정 및 메뉴화면으로 전환됩니다.
2. 모든 메뉴상태에서 버튼을 짧게 누르면 전단계로 환원됩니다.
3. 버튼을 짧게 누를때마다 5가지의 기본화면을 순차적으로 보여줍니다.

③ OK버튼

1. 모든 설정 및 메뉴상태에서 선택 및 저장의 기능을 수행합니다.
2. 교정인자 압력, 센서 값 확인, 설정값 적용, 제품 초기화 등의 기능을 수행하고자 할 때 OK 버튼을 1초이상 길게 누르면 화면이 전환됩니다.
(전용 LOCK 장치 필요)

④ 오른쪽화살표

1. 저장되어있는 데이터의 확인과 USB 저장 등의 기능을 수행하고자 할때 1초이상 길게 누르면 화면이 전환됩니다.
2. 버튼을 짧게 누를때마다 5가지의 기본화면을 ESC 버튼의 역순으로 보여줍니다.

⑤ 위화살표 (간편모드)

1. 모든 설정 및 메뉴에서 선택을 위한 윗방향 이동시 버튼을 누르시면 됩니다.
2. 운전자 선택을 수행하는 간편모드로 버튼을 1초이상 길게 누르면 운전자 선택화면으로 전환됩니다.

⑥ 아래화살표 (간편모드)

1. 모든 설정 및 메뉴에서 선택을 위한 아래방향 이동시 버튼을 누르시면 됩니다.
2. USB 저장을 위한 간편모드로 버튼을 1초이상 길게 누르면 USB 저장 화면으로 전환됩니다.

⑦ USB 단자

주행기록의 다운로드와 펌웨어 업그레이드를 위하여 USB2.0시리즈를 지원합니다.

⚠ 주의

USB 메모리 스틱 사용시 형식승인 미 인증 제품은 호환이 안 될 수 있으므로 사용하지 마십시오.

⚠ 주의

주행중에는 본제품이 주행기록중 이므로 버튼입력이 되지 않으며, 메뉴로 진입하지 않습니다.

도어맵 포켓/도어열림경고 램프/도어스텝 램프/선바이저

도어맵 포켓/도어열림경고/도어스텝 램프

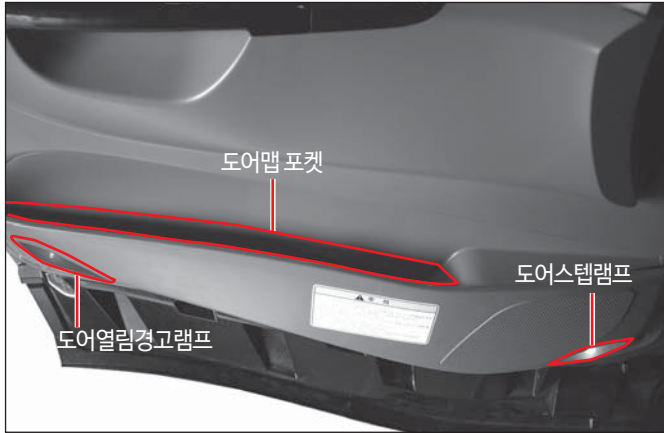

도어맵 포켓

필요 물품을 도어 하단부에 보관할 수 있습니다.

도어열림 경고 램프/도어 스텝 램프

도어를 열면 해당 도어에 있는 해당 도어 열림경고 램프와 도어 스텝 램프가 점등되고 닫으면 소등됩니다.

⚠ 주의

엔진이 정지된 상태에서 도어를 장시간 열어 놓으면 도어열림경고 램프와 도어스텝 램프가 계속 점등되어 있기 때문에 배터리가 방전 될 수 있습니다.

선바이저

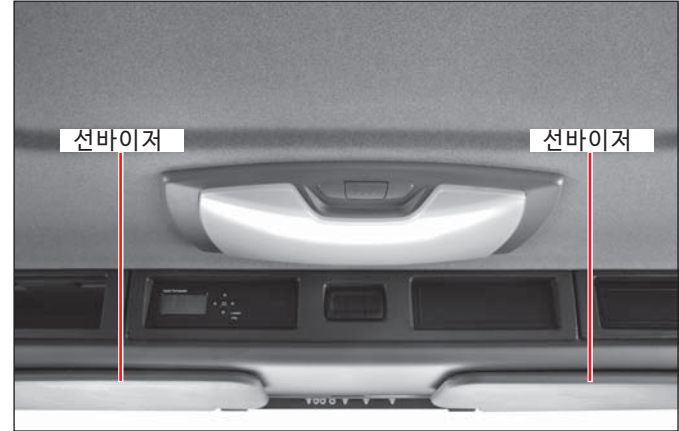

운전석과 조수석 뒷쪽에는 선바이저가 있습니다.

태양빛으로 인해 운전자나 조수석 승차자가 불편을 느낄 때 위와 같이 장착위치를 변환하여 사용하시기 바랍니다.

⚠ 주의

- 주행 중 선바이저를 움직일 경우 운전 부주의를 유발하거나 운전 시야를 차단하여 사고위험이 있습니다.
- 선바이저 조작 및 사용은 정차하여 실시하십시오.

시트백 포켓/실내 대용량 사물함

시트백 포켓



운전석 시트 뒷쪽에는 시트백 포켓이 있습니다. 간단한 물건을 보관할 수 있습니다.

실내 대용량 사물함

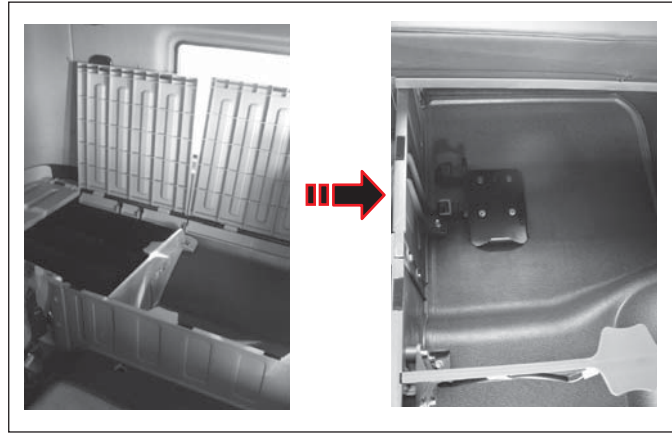

- 캡내부, 침대 하단에는 대용량 수납 공간과 공기함이 구비되어 있습니다.
- 침대매트를 들어올리면 수납함을 쉽게 열수 있으며, 캡내측에 공기류는 운행중 굴러다니고 소음이 나지 않도록 고정위치가 있습니다.

형광등 룸램프



형광등 룸램프 스위치를 누르면 실내가 매우 밝아지고 다시 누르면 소등됩니다. (형광등 내장)

⚠ 주의

엔진 정지상태에서 실내등을 장시간 켜두면 배터리가 방전될 수 있습니다. 주차시에는 실내등이 켜져 있는지 확인하십시오.

주

형광등 룸램프는 시동스위치 "ON", "OFF"에 관계없이 점등됩니다.

⚠ 경고

야간 또는 어두운 곳을 운행할 때는 실내등 사용을 삼가하여 주십시오. 실내가 밝아지면 운전자의 시야가 감소되어 불의의 사고가 발생할 수 있습니다.

주

형광등 룸램프는 시동 스위치 "ON", "OFF"에 관계없이 점등됩니다.

⚠ 경고

형광등 룸램프를 탈거하기 전에 반드시 룸램프 스위치를 "OFF"에 위치시키십시오. 룸램프는 시동스위치의 위치에 관계없이 계속 전원이 공급되므로 감전의 위험이 있습니다.

주

※ 형광등 룸램프 스위치 위치 총 3개

1. 룸램프 1개
2. 센터 콘솔 1개
3. 침대(베드) 컨트롤 모듈 1개

- 각자 독립적으로 "ON-OFF" 가능 하나 상호연동은 안되므로 반드시 처음 권 위치에서 꺼야합니다.

- 침대(베드) 컨트롤 모듈 내 스위치는 "ACC" 위치에서만 동작합니다.

독서등(슬리퍼 캡 적용차량)/안테나

독서등(슬리퍼 캡 적용차량)

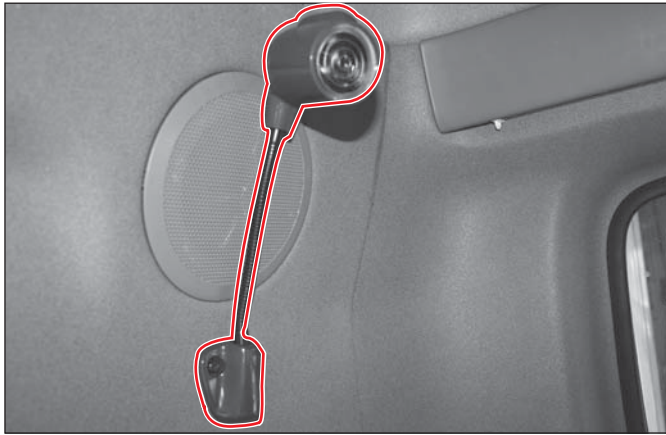

독서등 위치는 캡내측 뒷쪽 상단에 위치하며 취침전 독서용으로 사용되는 등입니다.

주

- 독서등은 시동 스위치 “ACC”위치에서만 점등됩니다.
- 스위치는 침대(베드) 콘트롤 모듈에 있습니다.(슬리퍼 캡 적용차량)

⚠ 경고

독서등을 탈거하기 전에 반드시 독서등 스위치를 OFF에 위치시키십시오. 독서등은 시동스위치의 위치에 관계없이 계속 전원이 공급되므로 감전의 위험이 있습니다.

안테나



통합형 안테나가 캡 루프쪽에 장착되어 있습니다.

⚠ 경고

오디오의 음량은 안전을 위해 바깥의 소리가 들리는 정도로 하십시오. 특히 교차로나 건널목에서는 불의의 사고를 당할 수 있으니 주의하여 주십시오.

소화기 보관함

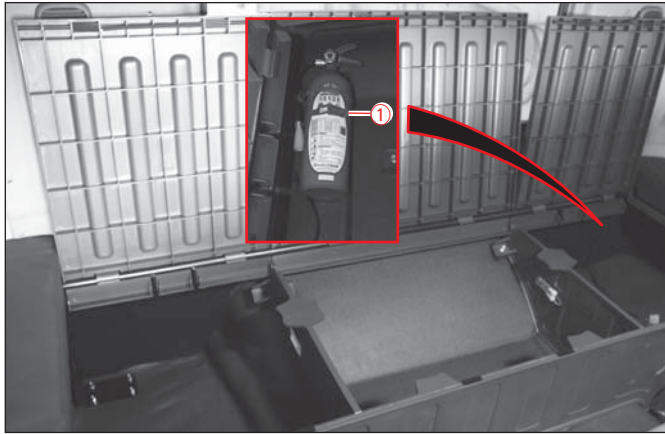

- ABC 분말 소화기는 운전석 뒤 실내 대용량 사물함 내부에 장착되어 있습니다.
- 소화기를 탈거할 때는 고정 스트랩(1)을 풀어탈거하십시오.

⚠ 주의

소화기는 장기 방치시 내용물이 굳어 사용이 불가능하니, 주기적으로 탈거하여 흔들어 주십시오.

소화기 사용방법

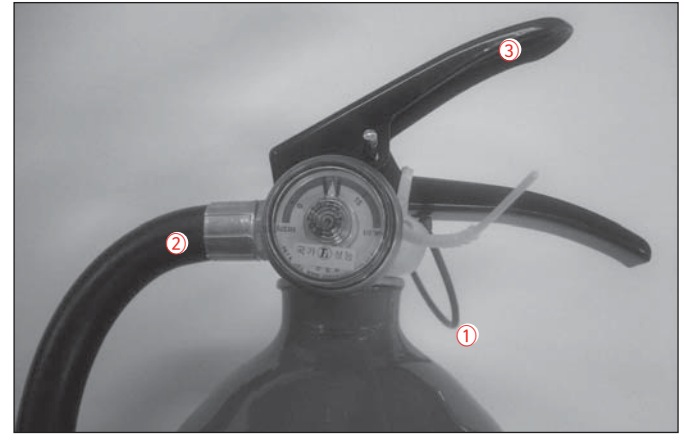

1. 바람을 등진상태에서 소화기의 안전핀(1)을 제거하십시오.
2. 소화기의 노즐(2)을 화재가 발생하고 있는 지점으로 향하게 하십시오.
3. 손잡이(3)를 움켜쥐고 화재 지점에 빗자루를 쓸듯이 충분히 분사시키십시오.

소화기	실내소화기(1.5kg)
분사가능거리	4~5m
분사시간	11초

신발 보관함

소화기의 점검 및 관리

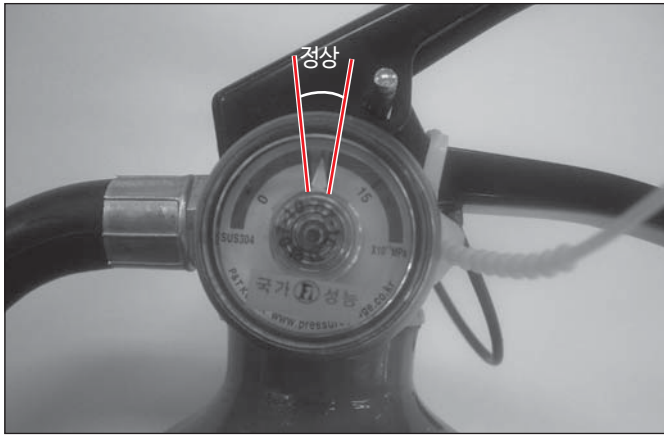

1. 매월 1회이상 지시압력계의 바늘이 정상위치(녹색)에 있는가를 확인하고 압력손실 및 기타이상이 있을 경우 즉시, 정비하여주십시오.
2. 소화기의 수명은 정상적인 조건에서 유지관리 하였을 때 약 5년이며, 5년경과후에는 매 2년 마다 소방설비 공사업체로부터 검사 및 확인을 받아야 합니다.
3. 사용 후 내부약제 (ABC 분말)을 완전방출하여 주신 후, 반드시 ABC 분말 소화약제로 충전 받으시기 바랍니다.
4. 장기방치시 내용물이 굳어 사용이 불가능하니, 주기적으로 탈거하여 흔들어 주십시오.

신발 보관함



청결한 실내 공간을 위하여 외부에 신발 보관함이 장착되어 있습니다.

상단 수납함

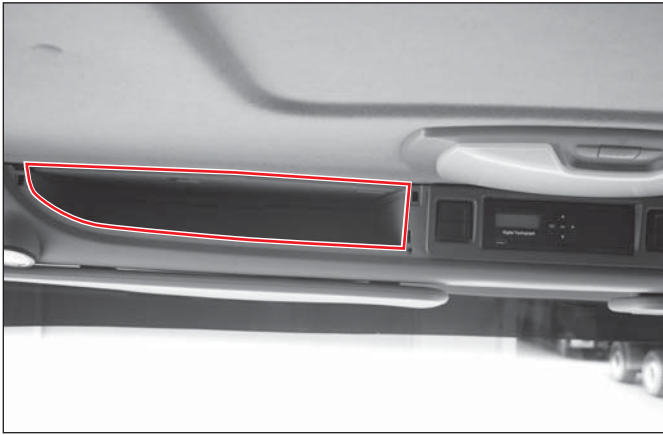

차량 전방 좌측 천정에 수납장치와 보관함을 확보할 수 있도록 하였습니다. 무전기 등 표준 사이즈 전자장비를 탑재 할 수 있으며, 필요한 경우 여분의 스위치를 설치 할 수 있도록 블랙 커버 및 스위치 삽입 공간이 있습니다.

항 목	특 징	비 고
사 물 함	좌측 1	-
표준 DIN 사이즈장비	1개 장착 가능	좌측1개 : 타코그래프

⚠ 경고

- 상단 수납함에 중량물(쇠붙이)이나 날카로운 물건은 보관하지 마십시오. 탑승자가 부상을 당할 수 있습니다.
- 주행시에는 각종 수납장치와 보관함을 닫은 채로 주행하십시오. 열어 놓고 주행할 경우 급출발, 급제동, 사고시 부상을 당할 수 있습니다.
- 여러 종류의 수납 장치와 보관함에는 인화성 물질이나 일회용 라이터를 넣지 마십시오. 여름철 뜨거운 열기로 인해 인화성 물질이나 일회용라이터가 폭발하여 그로 인해 화재가 발생할 수 있습니다.

침대(베드) 수납함/타올 행거

침대(베드) 수납함(슬리퍼캡)

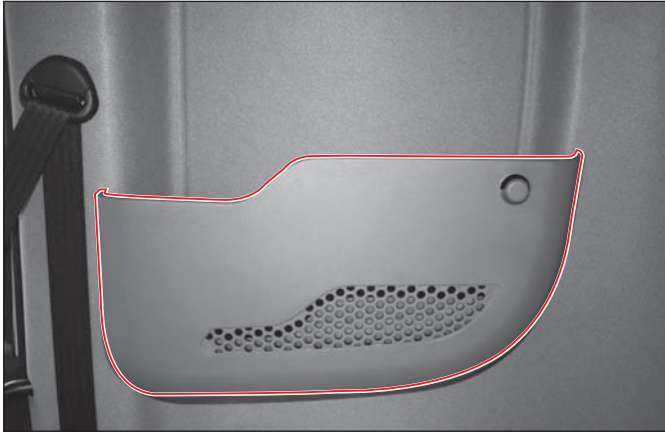

잡지류, 신문 등의 수납이 편리한 침대(베드) 측면 수납함입니다.

타올 행거



수건을 편리하게 걸 수 있는 타올 행거입니다.

후방 감시 카메라 시스템*

후방 감시 카메라 시스템은 후방 감시 카메라 상시동작 스위치 동작시 또는 선택레버를 R단(후진)에 위치했을 때, 후방 감시 카메라가 작동하여 후방 상황을 프론트 모니터에 표시하는 장치입니다.



후방 감시 카메라 상시동작 스위치 동작시 또는 선택레버가 R단(후진)에 위치하면 프론트 모니터에 후방 상황이 표시됩니다.

⚠ 주의

- 후방 감시 카메라는 넓은 시야를 확보하기 위해 광택렌즈를 사용하고 있습니다. 그러므로 차량 뒷쪽 사물의 크기와 거리를 잘못 판단하여 불의의 사고를 당할 수 있으니 반드시 후방 및 좌우를 직접 확인하여 주십시오.
- 모니터상에 표현되는 화면은 차량 후방 전체가 아니므로 주의하십시오.
- 차량 후방 시야 확보를 위해 후방 감시 카메라 렌즈를 카메라 렌즈 클리너 등을 이용하여 수시로 청소하여 주십시오.

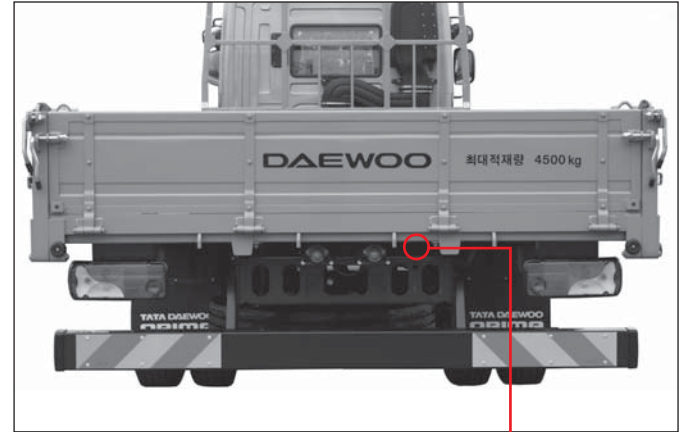

후방 상황 모니터 표시



후방 감시 카메라

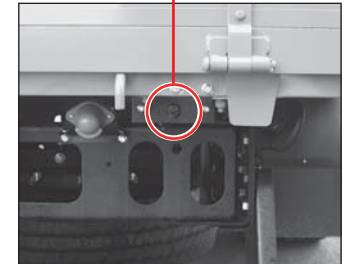

AV 및 네비게이션 시스템*

외부 장치 연결 잭 및 안테나

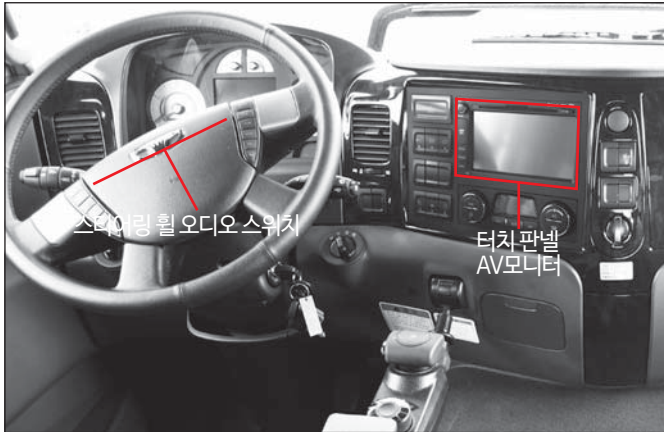

USB 메모리

USB 메모리 스틱 연결 포트를 통해 USB 메모리 스틱에 있는 음악 파일(MP3, WMA) 및 영화, 사진을 재생할 수 있습니다.



AUX 잭

MP3 플레이어와 같은 외부 음향기기를 음향기기 연결잭에 연결하시면 외부 음향기기를 통해 음악을 들을 수 있습니다.

통합형 안테나

- GPS 안테나(네비게이션)
- DMB 안테나(지상파)
- 라디오 안테나

⚠ 주의

- 차량 장착사양(AV, 네비게이션 등)에 따라 통합형 안테나가 장착되지 않을 수 있습니다.
- 차량에 장착된 안테나 주변에 전파를 송수신하는 장치 및 고주파 발생 장치가 있게 되면 안테나를 통한 정보 송수신이 제대로 되지 않아 네비게이션, DMB방송(지역채널 일부 수신편해) 등을 정상적으로 이용할 수 없습니다.



네비게이션 유닛*



⚠ 주의

네비게이션 유닛 내에는 반드시 네비게이션 구동을 위한 맵(Map)용 SD 메모리 카드를 삽입하십시오.

⚠ 주의

- 당사 네비게이션은 승용차량을 기준으로 안내하므로 차종에 따라서는 안내사항과 실제 도로상황이 다를 수 있습니다. 또한 도로표지판과 신호체계는 수시로 변경도될 수 있으므로 운전 시에는 실제교통법규를 준수하여야 합니다.
- 운전 중 시스템 조작은 매우 위험합니다. 안전한 장소에서 정차하신 후 조작하시기 바랍니다.

고장진단용 커넥터



고장진단 장치를 사용하기 위한 커넥터입니다.

오디오/비디오/네비게이션 시스템 취급시 주의사항

오디오/비디오/네비게이션 시스템 취급시 주의사항

- 차량 오디오 사용시 정품 디스크를 사용하십시오. 불법 및 복제디스크를 사용할 경우에는 해당 법률에 저촉됩니다. 또한 오디오, 비디오, 헤드 유닛의 고장을 유발하게 되며 정상적인 재생이 되지 않을 수 있습니다.
- 적용된 시스템과 동일하지 않은 디스크 사용은 시스템 고장원인이 되므로 삼가하십시오.
- 프론트 모니터 뒷면은 고온 상태이므로 화상을 입지 않도록 주의하십시오.
- 시동 스위치를 작동하지 않은 상태에서 장시간 오디오, 비디오, 네비게이션 장치를 사용하게 되면 배터리 방전의 원인이 되므로 삼가하십시오.
- 시스템 장치에 음료수 등 이물질을 엷지르지 마십시오. 또한 프론트 모니터가 열려 있는 경우 볼펜 등 이물체가 내부에 삽입되지 않도록 하십시오.
- 프론트 모니터가 동작하고 있는 상태에서는 무리한 힘을 가하지 마십시오.
- 프론트 모니터 전면에 무리한 충격을 가하게 되면 액정 패널 및 터치스크린 패널이 파손될 수 있으니 주의하십시오.
- 시동 스위치를 끈 후 부드러운 천이나 스폰지를 이용하여 터치 스크린을 청소하여 주십시오. 부드럽지 않은 천이나 화약 약품을 묻힌 걸레 및 유기용제는 패널 표면을 손상시키게 되므로 삼가하십시오.
- 주행중 안전을 위해 DMB 및 영화시청을 할 수 없습니다.
- 차량이탈 경고(LDW) 시스템의 경고음이 작동시에는 AV 및 네비게이션은 무음(MUTE)이 됩니다.
- USB 인식이 간헐적으로 안될 수 있습니다. 이와같은 경우에는 다른 USB 또는 당사 추천 USB를 사용하십시오.

- 자세한 내용은 별도로 공급하는 네비게이션, AVN 취급설명서를 참조하십시오.

사용가능한 디스크

네비게이션 유닛

- 네비게이션 맵(MAP) SD 메모리 카드

헤드 유닛

- DVD 플레이어 : DVD/VCD 오디오 CD/MP3 CD
- CD 플레이어 : 오디오 CD

경고

- 운전자의 안전과 사고예방을 위해 주행중에는 모니터상에 DMB 및 영화를 시청할 수 없도록 차량 주행 정보만을 표시 합니다.
- 절대로 주행중에는 DMB 및 영화 시청을 하지 마십시오. 운전자의 부주의로 인하여 대형 인명 피해가 발생함으로 주의해야 합니다.
- 주행중 DMB 및 영화를 시청할 목적으로 장치를 개조하거나 변경하지 마십시오.

침대(베드) 컨트롤 모듈(슬리퍼 캡 적용차량)

AIR	
에어(보조) 히터를 작동/정지하는 스위치	

BED	
침대(베드) 히터를 작동/정지하는 스위치(ACC상태)	

온도 조절 다이얼	
	침대(베드) 히터, 에어(보조) 히터 온도 조절용 다이얼

AUDIO	
POWER	오디오 전원 ON/OFF
MODE	스위치를 누를 때마다 오디오 작동 모드가 변경

+ VOL -
음량을 크게/작게 조절

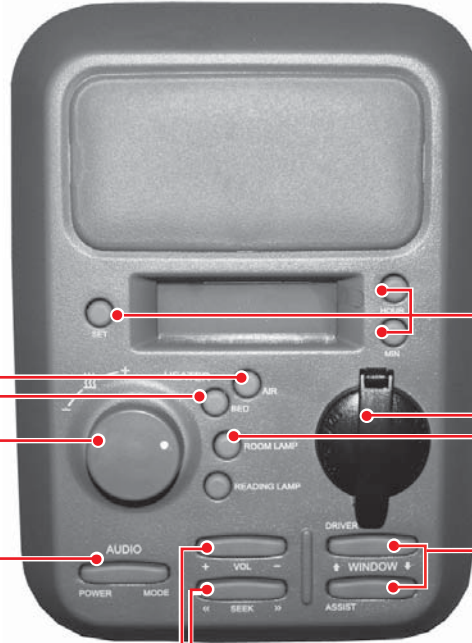

디지털 시계	
SET	정확한 시간을 맞추기 위하여 분, 초를 제로 셋(ZERO SET) 하는 스위치
HOUR	“시”를 신속히 전환하여 시각을 맞추는 스위치
MIN	“분”을 신속히 전환하여 시각을 맞추는 스위치

콘센트 (12V)	
편의용 전기장치를 이용할 경우 사용	

ROOM LAMP	
룸 및 실내작업 램프 스위치를 누르면 실내등이 작동됨(ACC상태)	

《 SEEK 》	
<ul style="list-style-type: none"> • CD 플레이어/카세트 테이프 모드에서 <ul style="list-style-type: none"> - 짧게 누름: 현재 연주곡의 다음/이전곡 연주 - 길게 누름: 현재 연주곡에서 앞/뒤로 이동 • 라디오 모드에서 <ul style="list-style-type: none"> - 짧게 누름: 수동 주파수 검색, 기억된 채널로 이동 - 길게 누름: 자동 주파수 검색 	

↑ WINDOW ↓	
DRIVER	운전석 윈도우 올림/내림 (ACC상태)
ASSIST	조수석 윈도우 올림/내림 (ACC상태)

※ 자세한 내용은 별도로 공급하는디젤 차량 보조 난방기용 디지털 온도 조절기 취급설명서를 참조하십시오.

루프랙

루프랙



차량 상단부에 루프랙을 이용하여 화물을 적재할 수 있습니다.
화물 적재시 화물에 의해 차량이 손상되지 않도록 주의하여 주십시오.
화물 적재를 위한 보조 장치(캐리어 등)를 사용할 경우에는 차량 상태와 안전을 충분히 고려하여 주십시오.

⚠ 주의

화물 적재시 화물과 차량 루프(지붕)가 접촉하게 되면 차량이 손상될 수 있습니다. 차량 손상 방지를 위해 화물과 루프 사이에 천이나 쿠션들의 보호장구를 끼워 사용하십시오.

⚠ 경고

- 차량 상단부에 루프랙 최대 적재 하중은 80kg입니다. 적재 하중은 루프랙 상단부에 골고루 분포되도록 하고 적재 화물이 확실히 고정되도록 하십시오. 최대 적재하중 이상으로 화물을 적재할 경우 차량 파손 또는 불의의 사고를 당할 수 있습니다.
- 루프랙에 적재한 화물이 루프 밖으로 돌출되지 않도록 하십시오. 만약, 화물이 루프 밖으로 돌출되면 해당 차량이나 타차량을 손상시킬 수 있을 뿐만 아니라 차량 주행 안정성에 나쁜 영향을 주어 주행중 불의의 사고를 당할 수 있습니다.
- 루프랙에 적재된 화물이 주행중 차량으로부터 이탈할 경우 타차량의 손상과 보행자가 부상을 입을 수 있으며, 보다 큰 불의의 사고가 발생할 수 있습니다. 반드시 적재된 화물이 이탈되지 않도록 루프랙과 화물이 안전하게 고정되도록 하시고, 장시간 주행할 경우에는 자주 고정 상태를 확인하시기 바랍니다.
- 화물을 루프랙에 적재하였을 경우에는 안전하게 저속운행을 하십시오.
- 루프랙에 화물 적재시 차량의 무게 중심이 높아지게 됩니다. 따라서 차량의 급제동, 급회전, 고속주행중 갑작스런 스티어링 휠 조작시에는 차량 주행이 불안정해지면서 사고나 차량 전복을 유발할 수 있습니다.
- 루프랙에 중량물을 적재하고 틸팅할 경우 상승 또는 하강이 안될 수도 있습니다. 적재한 화물을 제거하고 틸팅하십시오.

갑바 적재대 설치시 주의사항 -캡 루프 판넬

갑바 적재대는 루프랙 적용 차량에 한해서 추가 장착이 가능합니다.



⚠ 주의

- 갑바 및 갑바 적재대 포함 최대 적재 무게는 80kg을 넘지 않게 하십시오.
- 갑바 적재대 설치시 장착된 루프랙을 반드시 사용하십시오. 루프랙 미적용 차량에는 임의로 갑바 적재대를 설치하시면 안됩니다.
- 에어혼 조립홀(4군데)에는 절대 갑바 적재대를 지지해서는 안됩니다. 특히, 에어혼 조립홀을 사용하면 판넬 손상이 우려되며 손상시 무상보증수리에서 제외됩니다.

사이드 선바이저

사이드 선바이저

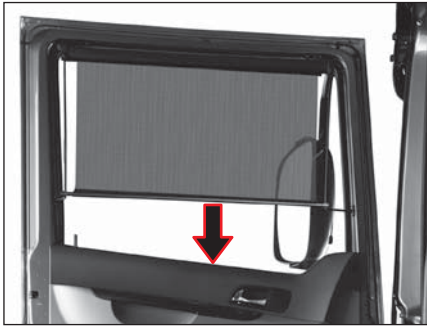

사이드 선바이저를 내릴 때는 가이드바를 손으로 잡고 아래 방향으로 당겨주십시오.



사이드 선바이저를 올릴 때는 로프를 아래 방향으로 당겨주십시오.



⚠ 경고

운전중에는 사이드 선바이저가 절대로 거울면을 가리지 않도록 하십시오. 거울면을 가리면 운전중 후방의 시야가 보이지 않아 사고의 위험을 초래할 수 있습니다.
단, 정차후에는 내려서 사용하셔도 됩니다.

카매트 후크

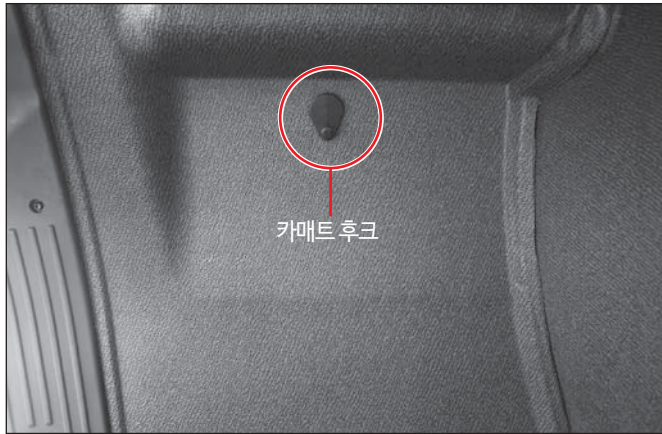

카 매트 장착 시 운전석과 조수석 바닥에 장착된 후크에 카매트를 고정시키십시오.

⚠ 경고

- 카매트가 확실히 고정되지 않아 카매트가 미끄러지거나 주행중 페달의 움직임에 방해가 될 경우에는 사고의 위험이 있습니다.
- 장착되어 있는 카매트위에 또다른 카매트를 포개어 사용하지 마십시오. 카매트가 움직여 페달 작동에 방해가 되면 사고가 발생할 수 있습니다.
- 세척 등을 위해 카매트를 분리할 경우에는 바닥의 후크가 손상될 수 있으므로 주의하십시오.
- 카매트 장착시 차종에 맞는 제품을 장착하여 주십시오.

옷걸이 후크



시트 뒷쪽에는 편리하게 옷을 걸 수 있는 옷걸이 후크가 있습니다.

에어 커넥터

에어 커넥터

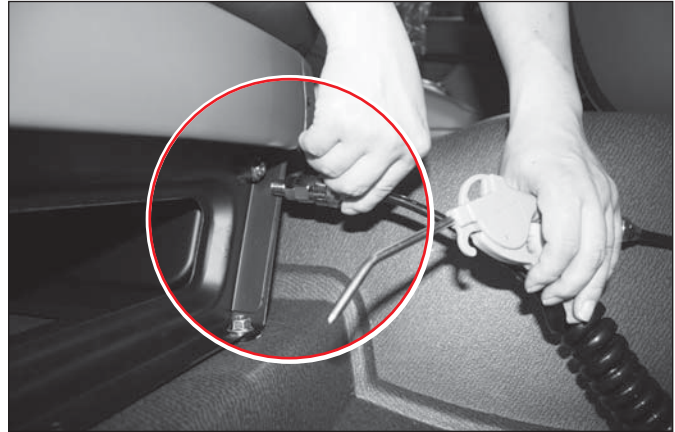
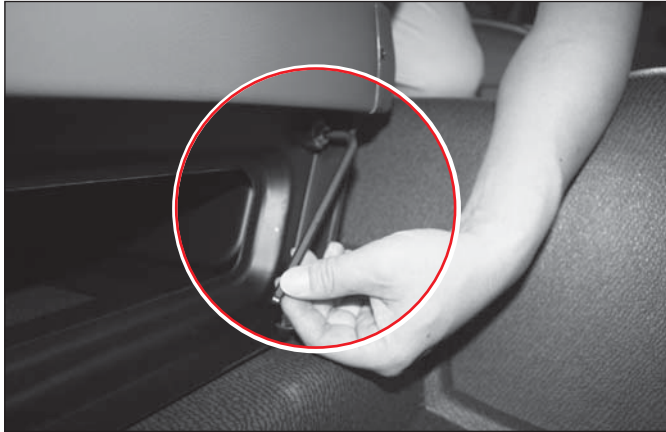

- 조수석 하단에 에어를 사용할 수 있도록 에어 커넥터가 설치되어 있습니다. 에어 커넥터와 연결하여 운전석 또는 그 부근 실내 청소를 하십시오. 또한 에어공구류들을 사용시 연결하여 사용하십시오.
- 반드시 시동을 건 상태에서 사용하십시오. 그렇지 않을 경우, 에어탱크의 에어가 소진될 때까지만 사용할 수 있습니다.
- 차종에 따라 지급되는 품목이 다를 수 있으나, 연결되는 필요공구는 사용자가 별도로 구입하여 사용하십시오.

10. 비상시 응급조치

- 비상용 삼각대 (차량 정지 표지판) 10-2
- 비상 정차 10-3
- 응급시동 10-4
- 배터리가 방전되었을 때 10-5
- O.V.M(Owners Vehicle Maintenance)공구 10-6
- 주행 중 타이어 펑크시 10-8
- 타이어 휠 너트 푸는 방향 10-9
- 스페어 타이어 탈거 및 교환 10-10
- 스페어 타이어 사용 및 교환시 주의사항 10-18
- 엔진이 과열되었을 때 10-19
- 견인시 주의사항 10-21
- 견인차량 이용 불가능시(비상시) 10-24
- 모래, 진흙 또는 눈속에 빠진 경우 10-25
- 사고/화재/폭설 발생시 10-26



1단원
2단원
3단원
4단원
5단원
6단원
7단원
8단원
9단원
10단원
11단원
12단원
13단원
14단원

비상용 삼각대(차량 정지 표지판)

비상용 삼각대 (차량정지표지판)



- 고속도로/자동차 전용도로에서 고장으로 정차한 경우
 - 먼저 도로의 갓길쪽 안전한 곳으로 차량을 이동 시킨 다음, 비상경고등을 켜고 자동차용 비상용 삼각대를 후방 100M이상 되는 지점에 설치하십시오.
 - 탑승자는 안전한 장소로 대피하여 주십시오.
- 야간 차량 고장시
 - 먼저 도로의 갓길 안전한 곳으로 차량을 이동 시킨 다음, 비상경고등을 켜고 자동차용 비상용 삼각대를 후방 200M이상 되는 지점에 설치하십시오.
 - 운전자는 차량후방 200m이상되는 지점에 경광봉 또는 경광등을 설치하여 위험상황을 후방주행차량에게 알려주십시오.

- 갓길이나 안전한 장소로 이동할 수 없는 경우 및 좌/우로 굽은 도로에서 고장 등으로 정차한 경우
 - 먼저 도로의 바깥쪽으로 차량을 이동 시킨 다음, 비상경고등을 켜고 자동차용 비상용 삼각대를 후방 200M이상 되는 지점에 설치하십시오.
 - 운전자는 경광봉등을 이용한 수신호로 위험 상황을 후방주행차량에게 알려주십시오.

⚠ 경고

1. 비상용 삼각대는 차량후방 (주간:100M, 야간:200M)에 설치해야 하며 야간에는 차량후방 200m지점에서 500m이상의 거리에서 식별할 수 있는 경광등 또는 경광봉등을 설치하여야 합니다.
2. 설치하실때에는 주변의 상황, 특히, 이동하는 차량에 주의하십시오.
3. 설치시 반사판이 주행해오는 차량에 잘보일 수 있도록 설치하십시오.
4. 차량이 다시 운행하게 되어 회수할때는 다른 차량의 운행에 주의하면서 신속, 안전하게 회수하십시오.

주

자동차용 비상용 삼각대(정지 표지판)은 법률에 의하여 휴대 및 설치를 하여야 합니다. "도로교통법" 규정에 따라, KS규격품을 의무적으로 휴대하여야 하며, 미설치 및 미휴대시에는 법에서 정한 범칙금이 부과됩니다.

비상 정차

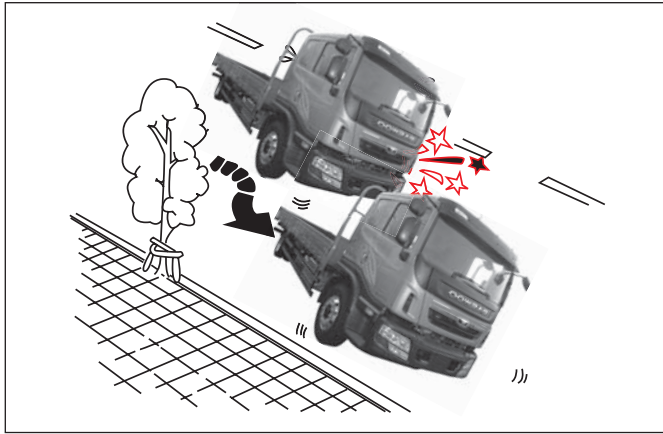

- 차량이상이나 비상정차를 할 경우 가능한 한 빨리 도로의 갓길로 차량을 이동하여 정차하십시오.

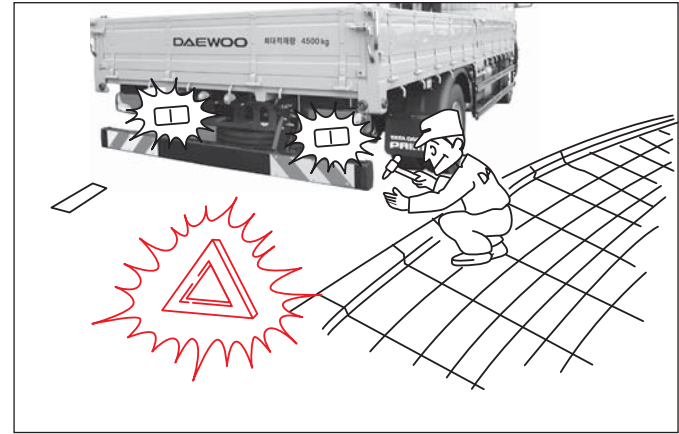

- 주차브레이크를 채우고 비상경고등을 작동시켜 안전사고에 대비하십시오.

응급 시동

응급 시동

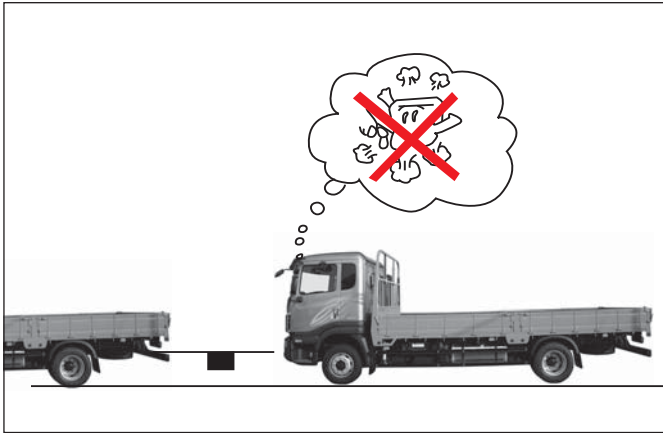

⚠ 경고

차량 이상이 발생한 상태로 무리하게 운행하시면 불의의 사고를 당할 수 있습니다.

- 견인 시동은 삼가하십시오. 견인시 시동이 걸려 견인 차량과 충돌할 수 있습니다.

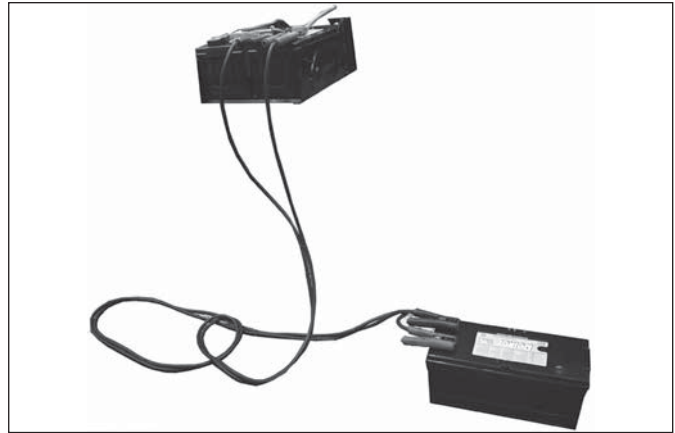

- 배터리 점프
배터리 방전일 경우에는 “배터리 관리”항을 참조하여 응급시동을 하여 주십시오.

배터리가 방전되었을때

배터리가 방전되어 차량의 시동을 걸 수 없을 때에는 다른 차량의 동일 규격 및 용량의 배터리나 보조 배터리를 연결하여 시동을 걸 수 있습니다. 그 방법은 아래를 참조하십시오.

점퍼 케이블 연결 순서

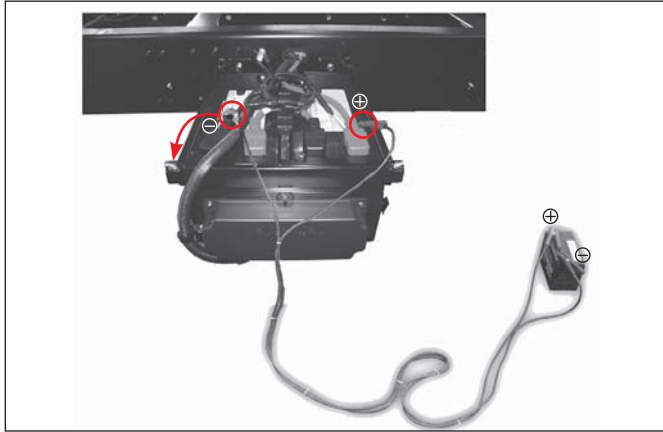

1. 방전된 배터리의 + 단자
2. 전원 공급 배터리의 + 단자
3. 전원 공급 배터리의 -단자
4. 방전된 차량의 차체(배터리의 먼 위치 : 엔진건인 고리)
 - ① 점프 케이블을 준비하십시오.
 - ② 24V 전원을 가진 다른 차량을 케이블이 닿을 수 있는 거리까지 접근시키십시오.
 - ③ 방전된 차량의 모든 전기장치를 끄십시오.
 - ④ 방전된 차량의 선택레버를 P위치(자동변속기) 또는 변속레버를 중립위치(수동변속기)로 하고, 주차 브레이크를 작동하십시오.
 - ⑤ 점프 케이블을 연결하십시오.

⚠ 경고

- 보조 배터리와 방전된 배터리를 점프 케이블로 연결할 때에는 방전된 배터리의 음극 (-)단자에 직접 연결하지 마십시오. 직접 연결시 폭발의 위험이 있습니다.
- 점프 케이블이 확실히 연결되지 않으면 시동시 순간적인 진동으로 인해 연결이 분리 될수 있으며, 케이블이 떨어지면서 차체와 접촉할 경우 전기적인 충격이 차량에 가해져 전기/전자부품이 손상 될 수 있습니다.
- 점프케이블 연결시 불꽃이 튀면 배터리에서 발생하는가스가 폭발할 수 있습니다. 반드시 규격의 점프케이블과 동일 용량의 배터리를 사용하십시오.
- 점프케이블 연결시 점프케이블(+)과 음극(-)이 서로 닿지 않도록 하십시오. 서로 닿을 경우 불꽃이 튀어 위험합니다.
- 배터리액은 강산성이므로 눈이나 신체에 묻었을 경우, 즉시 배터리액이 묻은 옷을 벗고 그 부위를 깨끗한 물로 계속해서 씻어낸 후, 전문 의사의 진단을 받으십시오.
- 구급차에 실려갈 경우, 가는 동안 부드러운 천이나 스폰지에 물을 충분히 묻혀 계속 그 부위를 닦아내십시오.

⚠ 주의

- 충전된 차량의 배터리에 점프 케이블을 연결할 때에는 시동이 꺼진 상태에서 연결하십시오.
- 시동을 걸 때 점프 케이블이 팬에 감기지 않도록 하십시오.
- ⑥ 배터리가 정상인 차량의 시동을 걸고 몇분간 엔진을 공회전 시킵니다.
- ⑦ 방전된 차량의 엔진시동을 거십시오.
- ⑧ 엔진시동이 되면 음극(-)에 연결된 점프 케이블을 먼저 분리한 다음 양극(+)끼리 연결된 점프케이블을 분리하십시오.

OVM(ON VEHICLE MATERIAL) 공구

OVM 공구 박스

A타입

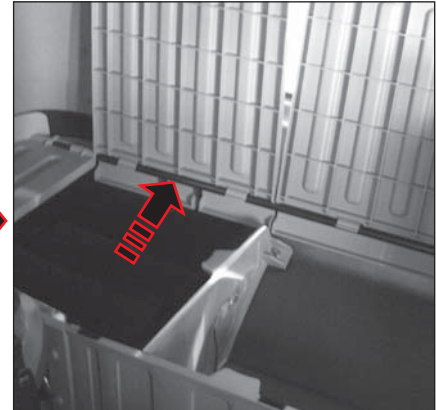
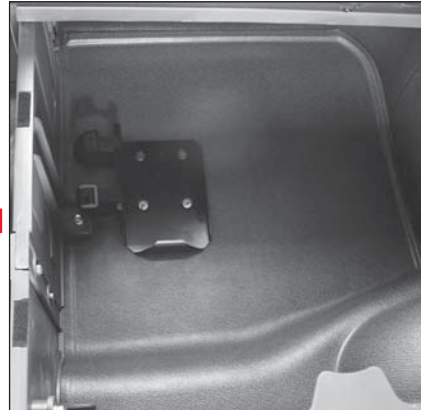
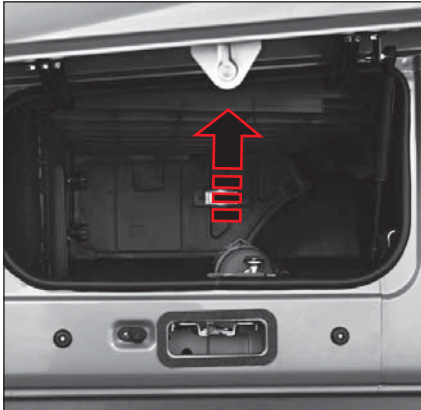

캡 좌우측 또는 캡 내부 침대 하단에 OVM 공구박스가 장착되어 있으므로 OVM공구를 꺼내어 사용하십시오.

B타입*



차량 좌우측 사이드 프레임에 OVM 공구박스가 장착되어 있으므로 OVM 공구를 꺼내어 사용하십시오.





⚠ 주의

OVM 공구를 사용하신 후에는 처음위치에 놓으시기 바랍니다.

주

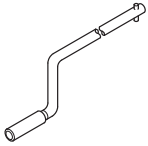
OVM 공구박스의 장착위치는 차종에 따라 다를수 있습니다.

OVM 공구 항목

순번	공 구	명 칭	수량
1		스페어 타이어 캐리어 핸들 100x200x610	1
2		플라이어	1
3		렌치 몽키	1
4		스패너 7 X 8	1
5		스패너 10 X 12	1
6		스패너 14 X 17	1

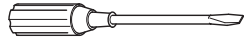
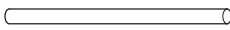
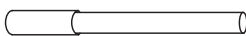
순번	공 구	명 칭	수량
7		스패너 19 X 22	1
8		스크류 드라이버 (소)	1
9		스크류 드라이버 (대)	1
10		헥 너트 렌치 Ø32 X Ø30	1
11		렌치 핸들	1
12		캡틸트 레버	1
13		공구 세트 케이스	1

10
비상시
응급조치

주행 중 타이어 펑크시



주행 중 타이어 펑크가 나게 되면 아래와 같은 증상이 발생합니다.

- 차체 흔들림
- 타이어에서 이상한 소리가 남
- 조향 핸들이 쏠림
- 앞 타이어가 펑크나면 핸들이 펑크 난 쪽으로 돌아가려고 하며, 뒤 타이어가 펑크나면 좌우로 기우뚱 거림

⚠ 경고

- 주행 중 타이어가 펑크시 당황하여 조향 핸들을 잘못 조작하거나 급브레이크를 밟으면 불의의 사고를 당할 수 있습니다. 이때에는 당황하지 말고 조향 핸들을 단단히 잡고 브레이크를 밟아 속도를 떨어뜨린 다음 비상 점멸등을 켜고 안전한 장소에 정차하십시오.
- 타이어가 펑크난 상태에서는 가까운 거리라도 운행하지 마십시오. 타이어 휠의 손상은 물론, 정상 주행이 불가능하여 위험한 상황을 초래할 수 있습니다.

주행 중 타이어가 펑크시 급브레이크를 밟으면 차가 전복될 위험이 있으므로 조향 핸들을 단단히 잡고 브레이크 페달을 여러번 나누어 천천히 감속 시키신 후 차량을 안전한 장소에 주차 시키십시오. 그리고 스페어 타이어 교환 작업 전에 비상 점멸등을 켜고 비상용 삼각대를 설치하여 후속 사고가 없도록 하십시오. 스페어 타이어 교환 방법을 참조 하셔서 펑크난 타이어를 스페어 타이어로 교환하여 주십시오.

⚠ 경고

- 비상용 삼각대는 차량후방(주간:100M, 야간:200M)에 설치해야 하며 야간에는 차량후방 200M지점보다 500M이상의 거리에서 식별할 수 있는 경광등 또는 경광봉 등을 설치하여야 합니다.
- 교환할 타이어의 대각선 방향에 있는 타이어 앞뒤에 고임목을 설치하십시오.
- 차량에서 승차자를 모두 하차시켜 평탄하고 안전한 장소에 대피시킨 다음 타이어를 교체하십시오.

타이어 휠 너트 푸는 방향(시계 반대 방향 : 왼쪽)

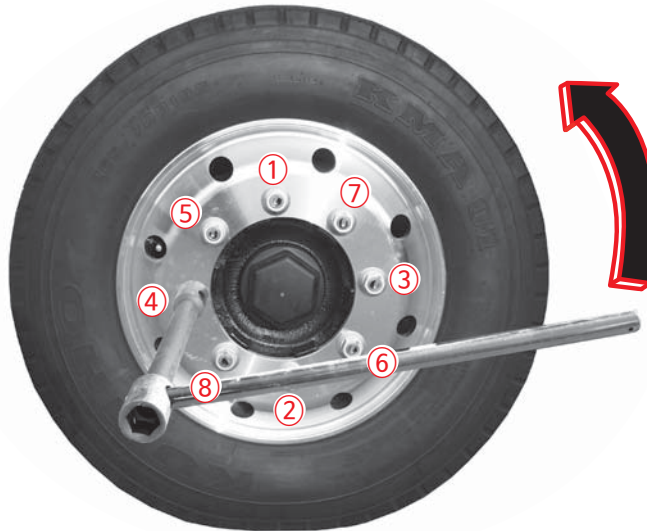

- 타이어 휠 너트를 풀 때에는 “시계 반대 방향(왼쪽)”으로 돌려 주십시오.
- 타이어 휠 너트를 조일 때에는 “시계 방향(오른쪽)”으로 돌려 주십시오.
- 위, 아래, 왼쪽, 오른쪽의 대각선 방향으로 균등하게 풀고, 조이십시오.

⚠ 경고

차량 출고 후 또는 타이어 교환 후에는 초기 50~100km, 1,000km 주행 후 규정 조임 토크로 휠 너트를 반드시 재조임 실시하고, 또한 매 4,000km 마다 휠 너트를 재조임 하여야 합니다. 그렇지 않으면 타이어 이탈로 인한 심각한 인명 및 재산상에 손상을 초래할 수 있습니다. 특히 출고 후 임의적으로 개조한 추가 액슬(푸셔, 태그) 장착 차량은 반드시 차량 주행 전후에 휠 너트 조임 상태를 확인하여 주시기 바랍니다.

※ 휠 너트 규정 조임 토크 - 전륜/후륜(8 Stud Type) : M22(55~65kg·m)

스페어 타이어 탈거 및 교환

스페어 타이어 탈거 (A타입)

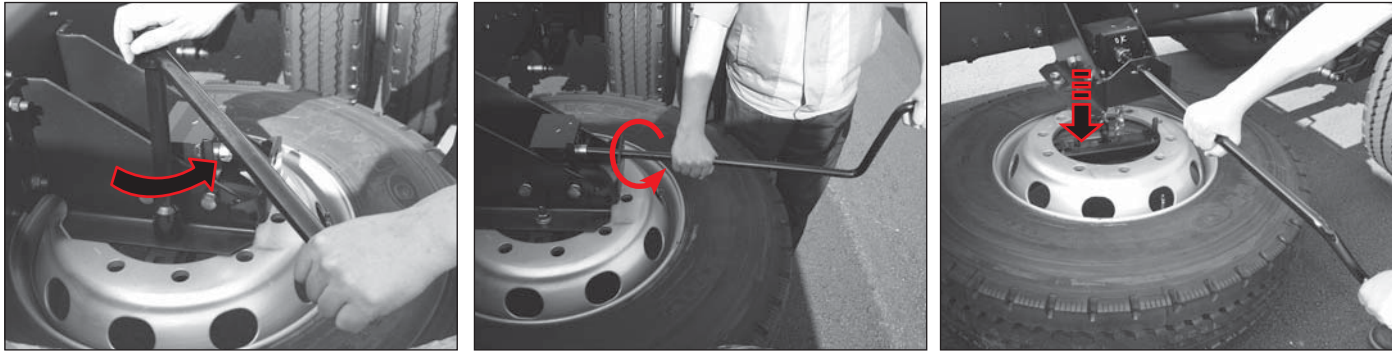

- 스페어 타이어 고정용 24mm 볼트 2개를 탈거합니다.
- 스페어 타이어 캐리어 핸들을 스페어 타이어 캐리어의 구멍에 끼우고 스페어 타이어 캐리어 핸들을 반시계 (왼쪽) 방향으로 돌리면 타이어가 내려갑니다.
- 스페어 타이어를 재장착할 때는 디스크 휠의 축을 위로 하여 놓고 스페어 타이어 캐리어 핸들을 스페어 타이어 캐리어의 구멍에 끼우고 시계 (오른쪽) 방향으로 돌려 감아 올립니다.
- 스페어 타이어를 감아 올린 후 반드시 스페어 타이어 고정용 볼트 2개를 이용하여 타이어를 확실히 고정하여 주십시오.
- 스페어 타이어가 흔들림 없이 정확하게 고정되어 있는가를 확인하여 주십시오.

⚠ 주의

타이어가 약간 올라간 후 행거가 확실하게 디스크 휠의 구멍에 들어가 체인이 꼬여 있지 않은지 확인하면서 감아 올려 주십시오.

⚠ 주의

스페어 타이어의 공기압 및 외관에 주의하여 점검 관리를 정확히 하여 주십시오.

⚠ 경고

- 스페어 타이어를 정확하게 고정하지 않은 상태로 주행을 하게 되면 스페어 타이어가 이탈되어 다른 차량과 충돌하는 불의의 사고를 당할 수 있습니다.
- 스페어 타이어를 안전하게 차량에 장착하여 주시기 바라며, 정확한 고정을 원하신다면 가까운 당사 정비망을 이용하여 주십시오.

스페어 타이어 탈거 (B타입)



- 스페어 타이어 고정용 너트를 탈거합니다.
- 스페어 타이어 캐리어 핸들을 스페어 타이어 캐리어의 구멍에 끼우고 스페어 타이어 캐리어 핸들을 반시계 (왼쪽) 방향으로 돌리면 타이어가 내려갑니다.
- 스페어 타이어를 재장착할 때는 디스크 휠의 축을 위로 하여 놓고 스페어 타이어 캐리어 핸들을 스페어 타이어 캐리어의 구멍에 끼우고 시계 (오른쪽) 방향으로 돌려 감아 올립니다.
- 스페어 타이어를 감아 올린 후 반드시 스페어 타이어 고정용 너트를 이용하여 타이어를 확실히 고정하여 주십시오.
- 스페어 타이어가 흔들림 없이 정확하게 고정되어 있는가를 확인하여 주십시오.

⚠ 주의

타이어가 약간 올라간 후 행거가 확실하게 디스크 휠의 구멍에 들어가 체인이 꼬여 있지 않은지 확인하면서 감아 올려 주십시오.

⚠ 주의

스페어 타이어의 공기압 및 외관에 주의하여 점검 관리를 정확히 하여 주십시오.

⚠ 경고

- 스페어 타이어를 정확하게 고정하지 않은 상태로 주행 하거나 스페어 타이어가 이탈되어 다른 차량과 충돌하는 불의의 사고를 당할 수 있습니다.
- 스페어 타이어를 안전하게 차량에 장착하여 주시기 바라며, 정확한 고정을 원하신다면 가까운 당사 정비망을 이용하여 주십시오.

스페어 타이어 교환

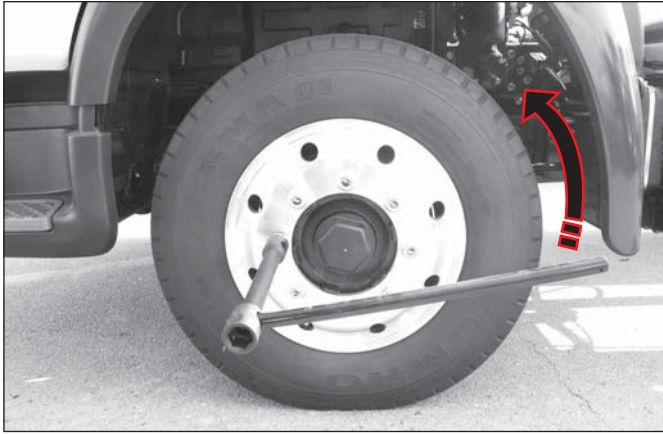

1. 교환하고자 하는 타이어의 대각선 방향에 있는 타이어 앞뒤에 고임목을 설치하십시오.

⚠ 경고

임시용 타이어 교환 작업을 할 때에는 반드시 주차 브레이크를 작동시킨 상태에서 작업하십시오.

2. 잣으로 차량을 들어올리기 전에 휠너트 렌치를 휠너트에 정확히 물린 다음 반시계 방향으로 돌려주어 휠너트를 약간 풀어주십시오. (완전히 풀지 마십시오)

⚠ 경고

- 휠너트를 완전히 풀지 마시고 쉽게 풀수 있도록 이완만 시켜주십시오. 완전히 풀 경우 휠과 차량이 분리되면서 차체가 지면에 접촉되어 부상을 입을 수 있습니다.
- 휠너트는 2~3회 나누어 풀어 주십시오.

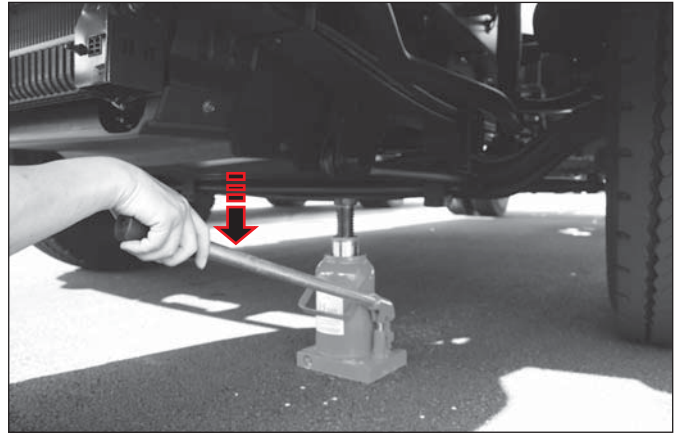

3. 에어 서스펜션 시스템이 장착된 차량인 경우 시스템 보호를 위해 차량에 잣을 설치하기전 시동키를 탈거 후 약 3분간을 대기하십시오.

⚠ 경고

차량에 잣을 설치하기 전에 모든 탑승자는 차량에서 내려야 합니다. 잣으로 차량을 든 상태에서 실내의 탑승자가 움직이면 잣이 기울어져 차량이 손상되거나, 부상을 당할 수 있습니다.

4. 잣의 바닥면과 지면이 완전히 닿도록 잣을 설치한 후 잣을 작동시켜 잣의 상부 플레이트가 액셀 잣 설치 포인트에 닿도록 하십시오.

전륜 잭 포인트

·전륜 액슬 아래쪽

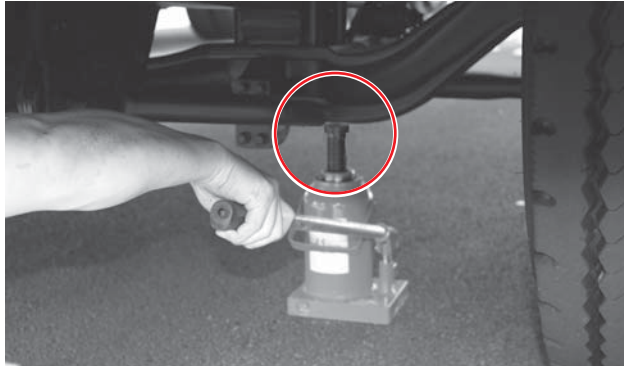

- 잭을 설치할 때에는 차체가 손상될 수 있으므로 펑크난 타이어 측의 그림에 표시된 액슬 부위에 잭 상부 플레이트가 정확히 설치되도록 하십시오.

⚠ 경고

- 잭의 바닥면과 지면이 완전히 밀착되어 고정되지 않으면 작업중 잭에서 차량이 떨어져 부상을 입을 수 있습니다.
- 잭 설치시 차량 프레임과 직각으로 위치하도록 합니다. 직각이 되지 않고 프레임에 비스듬히 위치한 상태에서 잭을 사용할 경우 잭에서 차량이 떨어져 큰 부상을 입을 수 있습니다.
- 잭 사용중에는 사람이 차량 밑으로 들어가지 않도록 하십시오.
- 안전하중 이상의 중량을 들어올릴 때에는 잭을 사용하지 마십시오.

⚠ 주의

잭을 차체에 설치하여 작업을 하면 차체가 손상될 수 있습니다. 반드시 아래에 표시된 프레임 부위에 잭 상부 플레이트가 정확히 설치되도록 하십시오.

전륜 타이어 펑크시

·잭을 설치할수 없을때

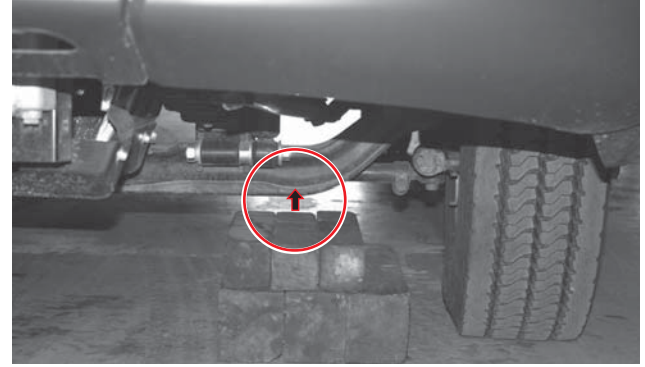

각재 지지

- 스페어 타이어 교환 작업자가 잭을 들어 올릴때 불의의 사고를 당할 수 있으므로 안전을 위해 각재를 준비하여 주십시오. 그리고 전륜 액슬 밑면에 각재 등을 삽입한 후 잭을 약간 내려 액슬이 각재 등으로 지지되도록 확인하십시오. 다시 잭을 액슬 밑면으로 이동하여 작업을 하십시오.

후륜 잭 포인트

· 후륜 액슬 아래쪽

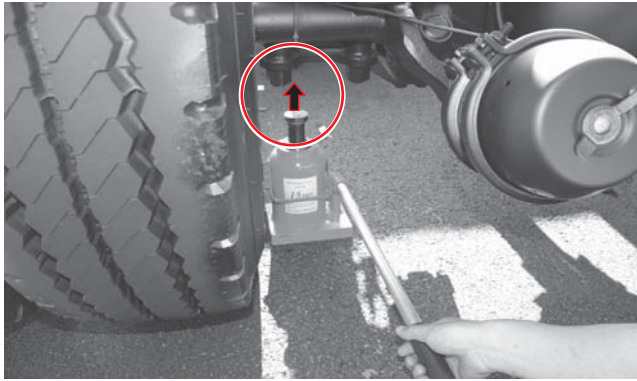

● 작동요령

- 잭을 설치해야 할 차량이 높을 경우에는 잭 받침부(잭머리)를 잭을 설치하기 전에 왼쪽으로 돌려 위로 적당히 뿔아 올리십시오.
- 휠 너트 렌치 연결대 끝부분의 홈을 잭 릴리스 스템에 끼워 오른쪽으로 돌려 잠급니다.
- 이상의 준비작업 후 연결대를 잭 펌프에 끼워 조용히 상하로 작동시킵니다.
- 노면이나 타이어가 주저앉은 상태로 인해 차체가 낮아 잭을 받칠 수 없을 경우에는 교환해야 할 타이어를 블록 등의 보조지점 위로 운전해 올린 후 작업하시면 가능합니다.

후륜 타이어 펑크시

· 잭을 설치할 수 없을 때

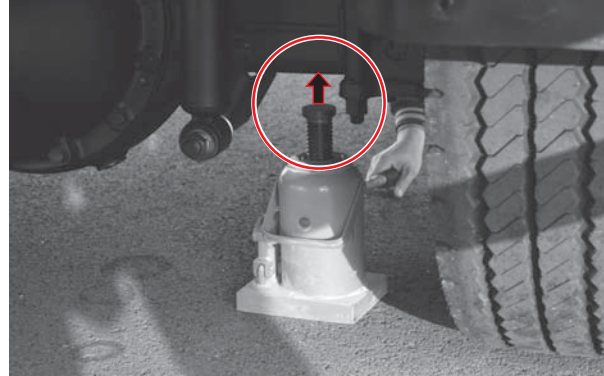

⚠ 주의

반드시 액슬 아래쪽에 설치하여 주십시오. 그외 부분 특히 토크로드 어셈블리에는 절대로 잭을 설치하지 마십시오. 차량이 손상될 수 있습니다.

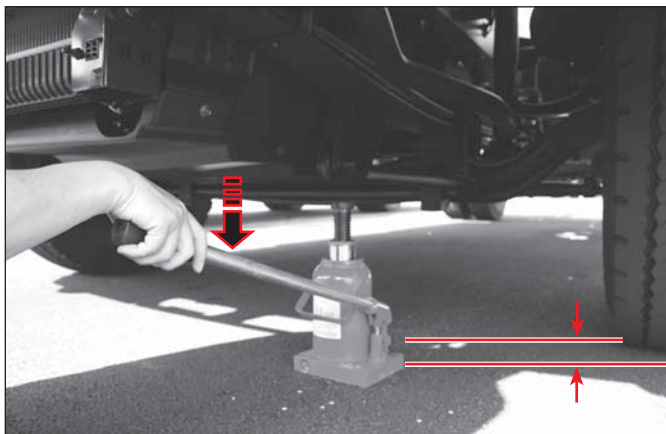

5. 잭 머리 부분을 좌우로 돌려 높이에 맞게 조절하여 오일 잭 레버를 소켓에 끼워 상하로 움직입니다. 타이어가 자유롭게 회전할 수 있을 정도로 지면에서 약간 떨어지도록 차량을 들어 올리십시오.

⚠ 경고

필요 이상으로 차량을 들어올리지 마십시오. 만일 잭이 기울어지면 차량이 심하게 손상되거나, 심각한 부상을 당할 수 있습니다.

⚠ 경고

잭으로 차량이 들린 상태에서는 절대로 시동을 걸지 마십시오. 엔진 시동으로 잭이 기울어져 차량이 손상되거나, 부상을 당할 수 있습니다.



6. 휠 너트를 완전히 풀어 내십시오.

⚠ 주의

휠 너트를 2~3회 나누어 풀어야 합니다.

7. 타이어를 탈거하여 그 타이어를 차량 및 (차량 바디의 가장 많이 돌출된 부분)에 위치 시키십시오. 이는 잭의 작동이 해제되거나, 외부요인으로 차량이 잭에서 떨어질 경우, 부상을 최소화 하기 위함입니다.

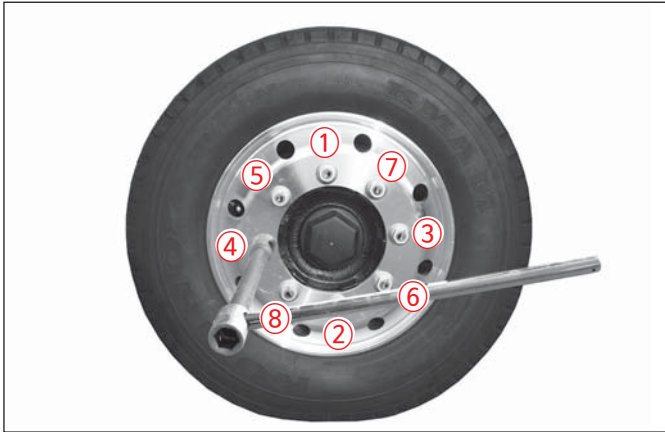

8. 스페어 타이어를 장착하고 휠 너트를 타이어가 덜컹거리지 않을 정도로 가체결하십시오.

⚠ 경고

타이어가 덜컹거리지 않도록 가체결하라는 것은 잭을 해제하여 차량의 타이어가 지면에 닿았을 때 타이어가 차량에 비스듬하게 위치하는 것을 방지하기 위함입니다.

9. 차량 밑에 있는 타이어를 꺼내고, 타이어가 지면에 완전히 닿도록 잭을 내린 다음 차량에서 잭을 빼내십시오.

⚠ 경고

잭으로 차량을 들어 올린 상태에서 휠 너트에 힘을 주어 체결할 경우, 차량이 떨어져 부상을 입을 수 있습니다.

10. 휠 렌치로 휠 너트를 대각선 방향으로 2~3회 나누어서 완전히 조여 주십시오.

11. 타이어 교환이 끝나면 타이어는 화물실에 임시로 보관하시고, 잭 및 비상공구 등은 제위치에 놓으십시오.



● 휠 렌치를 발로 밟으면서 조이거나 파이프를 연결하여 필요 이상으로 조이지 마십시오. 너무 과도하게 조이면 휠 렌치나 휠 너트가 손상될 수 있습니다.

⚠ 경고

- 스페어 타이어는 비상용으로만 사용하여야 하며, 일반 주행용으로 절대 사용하지 마십시오. 스페어 타이어 장착 후에는 즉시 가까운 당사 정비방 또는 타이어 전문 업체에서 규정 타이어로 교환하십시오.
- 부정확한 조임 또는 과대조임 등으로 휠 너트가 풀리거나 제동장치에 이상이 발생하여 주행상태가 불안정해질 수 있습니다. 특히, 부정확한 체결로 인하여 휠 너트가 풀리면 타이어가 차량으로부터 이탈하여 예기치 못한 큰사고를 당할 수 있습니다.

⚠ 경고

차량 출고 후 또는 타이어 교환 후에는 초기 50~100km, 1,000km 주행 후 규정 조임 토오크로 휠 너트를 반드시 재조임 실시하고, 또한 매 4,000km 마다 휠 너트를 재조임 하여야 합니다. 그렇지 않으면 타이어 이탈로 인한 심각한 인명 및 재산상에 손상을 초래할 수 있습니다. 특히 출고 후 임의적으로 개조한 추가 액셀(푸셔, 태그) 장착 차량은 반드시 차량 주행 전후에 휠 너트 조임 상태를 확인하여 주시기 바랍니다.

※ 휠 너트 규정 조임 토오크 - 전륜/후륜(8 Stud Type) : M22(55~65kg·m)

스페어 타이어 캐리어 점검

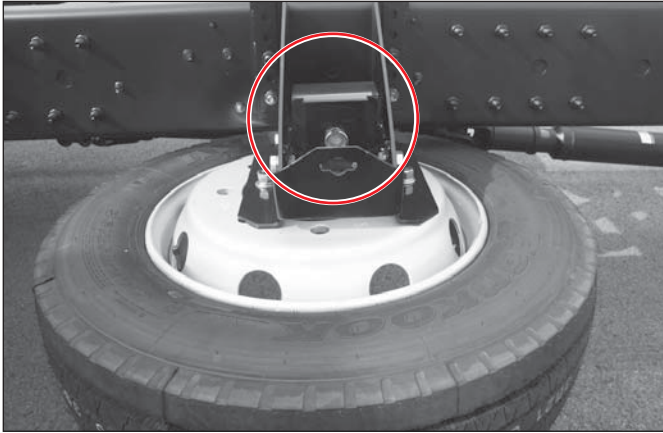

스페어 타이어 캐리어 작동 상태를 매 6개월 마다 점검하고 그리스를 충전하십시오.

⚠ 주의

스페어 타이어 캐리어의 작동 상태를 주기적으로 점검한 후 그리스를 충전하여 스페어 타이어 캐리어 고착을 방지해 주십시오.

스페어 타이어 사용 및 교환시 주의사항

스페어 타이어 사용 및 교환시 주의사항

▶ 타이어 교환 작업 전에는

- 주위의 안전 상황등을 살피고 최대한 편평하고, 주위 차량으로부터 안전한 장소로 이동하여 비상등을 켜고 주차 브레이크를 확실히 작동시키십시오.
- 잭은 반드시 규정 위치에만 설치하고, 잭 사용중에는 절대 차량 밑으로 들어가지 마십시오. 또한, 차량시동을 걸거나 차량에 무리한 힘을 주어서도 안됩니다.
- 차량 내의 승차자가 모두 내린 다음 타이어 교체 작업을 수행하십시오.
- 에어 서스펜션 시스템(EAS)이 장착된 차량인 경우, 차량에 잭을 설치하기전 시스템 보호를 위해 시동키를 탈거한 후 약 3분간 대기하십시오.

▶ 휠 너트를 체결할 때에는

- 한번에 완전히 조이지 말고, 대각선 방향으로 돌아가면서 수회에 나누어 조이십시오.
- 휠 너트를 체결할때에는 볼트 또는 너트의 녹슴등의 이유로 렌치를 발로 밟거나, 공압 공구 등을 이용할때 규정이상 과대 조임이 되어 휠 볼트가 빈번히 파손됩니다. 따라서 오일을 도포하는 경우에는 규정된 조임력을 필히 준수하여 주십시오.

▶ 타이어 교환작업 후에는

- 스페어 타이어로 긴급 교환 후에는 최대한 빨리 가까운 당사 정비망 또는 타이어 전문 업체에서 규정 타이어로 교환하시고 규정 토오크로 휠 너트를 조이십시오. 손상된 타이어는 수리 또는 교체하십시오.
- 스페어 타이어를 재장착할 때에는 움직임이 없도록 확실히 고정시켜 주십시오. 확실히 고정이 되어있지 않으면 주행 중 유격으로 인해 이음이 발생할 수 있으며, 스페어 타이어가 떨어질 경우에는 타차량을 손상시키거나 보행자에게 부상을 입힐 수 있습니다.
- 차량 주행전에 타이어의 체결상태 및 타이어 공기압을 항상 점검하십시오.
- 스페어 타이어를 장착한 상태에서 주행할 때에는 가급적 60km/h이내의 속도로 주행하십시오.
- TPMS 장착차량인 경우 임시용 타이어 장착 후에는 TPMS 경고등이 점등되고 시스템이 작동되지 않습니다.

⚠ 경고

- 스페어 타이어를 장착한 상태에서 주행할 때에는 60km/h이내의 속도로 주행하십시오.
- 차량 특성을 안전하게 유지할 수 있도록 모든 타이어는 같은 회사의 같은 규격의 타이어만을 사용하십시오.

엔진이 과열되었을 때

엔진이 과열되면 출력이 저하됩니다. 또한, 계기판의 냉각수 온도 게이지가 “H” 부분을 지시하거나 수온 경고등이 점등됩니다.

⚠ 주의

엔진이 과열되면 엔진 출력이 저하되므로 즉시 차량을 안전한 곳에 주차시키십시오.

엔진과열증상

- 엔진 과열 경고등 점등(105도 이상 점등, 110도 이상 점멸)
- 냉각수 온도계 “H” 지시
- 출력저하



엔진 과열시 조치

1. 차량을 안전한 장소에 정차시키고 자동변속기 차량인 경우 선택레버를 P위치에 놓고 주차브레이크를 작동시킵니다. 수동변속기 차량인 경우 기어변속레버를 중립에 놓고 주차브레이크를 작동시킵니다.
2. 냉/난방장치를 끄고, 앞점검 판넬을 열어 엔진룸에 통풍이 잘 되도록 하십시오.
3. 수증기가 올라오면 즉시 시동을 끄십시오.
수증기가 올라오지 않으면 엔진 공회전 상태를 유지하고 앞점검 판넬을 열어놓으십시오
4. 엔진 공회전 상태에서도 냉각수 온도계 지침이 내려가지 않으면 엔진시동을 끄고 충분히 냉각시키십시오.
5. 냉각수 보조 탱크의 냉각수량을 점검하십시오. 냉각수가 부족할 경우에는 각 호스의 연결 부위나 라디에이터 등에서 누수가 발생하는지 점검하십시오.
6. 냉각수 보조 탱크의 냉각수량을 점검하여 부족하면 보충하십시오.
7. 보충시에는 냉각수 보조 탱크의 캡을 수건 등으로 감싸쥐고 약간 풀어서 증기압을 빼낸 후 캡을 완전히 열어 보충하십시오. 보충후에는 캡을 닫아주십시오.
8. 냉각수가 충분하면 당사 정비망에서 벨트와 냉각 관련 장치(전등팬 포함)의 점검 및 정비를 받으십시오.

주의

- 냉각수가 부족한 상태에서의 엔진이 과열되었을 때에는 즉시 시동을 끄고 냉각시키십시오.
- 냉각수 보조 탱크의 캡은 반드시 시동이 꺼진 상태에서 충분히 식은 후 여십시오.
- 엔진이 충분히 냉각되지 않은 상태에서 냉각수 보조 탱크의 캡을 열면 화상을 입을 수 있으므로 주의하십시오.
- 엔진이 과열된 상태에서 갑자기 차가운 물을 보충하면 엔진이나 라디에이터가 손상될 수 있으므로 충분히 냉각된 상태에서 보충하십시오.
- 냉각수는 반드시 규격에 맞는 당사 순정품 (부동액)만을 사용하십시오.
- 응급 조치 후에도 계속 엔진 과열 증상이 나타나면 당사 정비망에서 점검 및 조치를 받으십시오.

견인시 주의사항

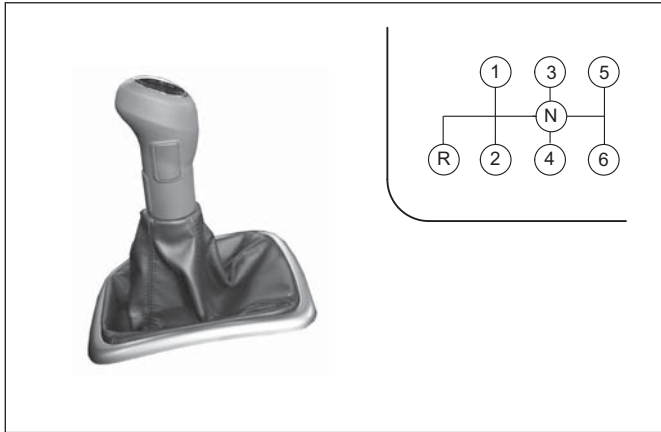

- 차량을 견인해야할 상황이 발생되었을 때에는 견인하기 전에 주차 브레이크를 해제하고 변속레버를 중립(N)위치에 놓으시기 바랍니다.
- 견인시 차량에 손상을 주지 않는 가장 좋은 방법은 차량을 적재함에 적재하여 운반하는 것입니다.
- 만일 두 바퀴를 이용하여 견인할 경우에는 구동되는 바퀴인 뒷바퀴를 들어 올려 견인하여 주십시오.

⚠ 주의

두 바퀴를 이용한 견인을 할 경우에는 차량 범퍼와 하부 부품에 손상을 줄수 있으므로 주의하여 주십시오.



⚠ 주의

구동되는 뒷바퀴를 땅에 대고 차량 앞부분을 들어 올려 견인 하면 변속장치에 손상을 줄수 있습니다.

(1) 기어 변속 레버를 중립 위치에 놓으십시오.

⚠ 주의

※ ZF 변속기 장착 차량

변속기 보호를 위하여 ZF 변속기의 경우 고속 구간(레인지 스위치를 하이(Hi) 상태로)에서만 견인해야 합니다.

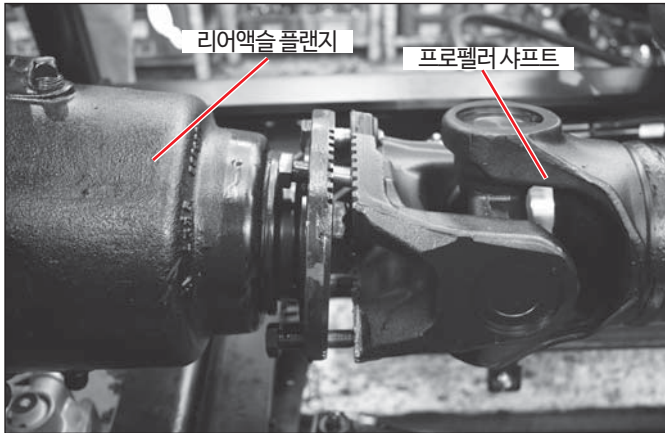

(2) 변속기가 기어에 물려 있을 경우에는 프로펠러 샤프트와 리어액슬 플랜지를 완전히 분리시킨 후 프로펠러 샤프트를 프레임에 완전히 고정시켜 놓으십시오.

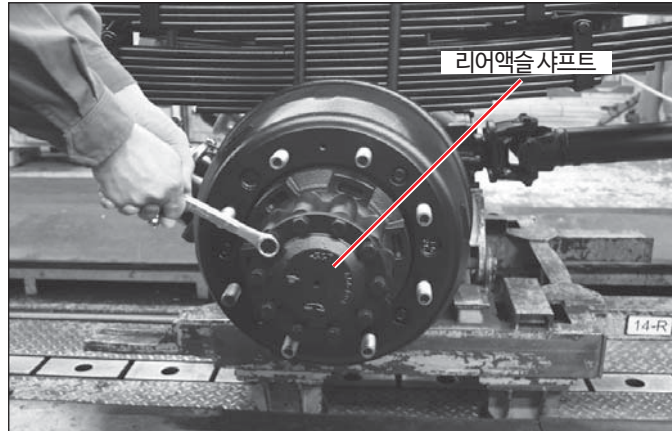

(3) 디퍼렌셜이나 리어액슬 기어쪽의 손상일 경우에는 리어액슬 샤프트를 탈거한 후 견인하십시오.

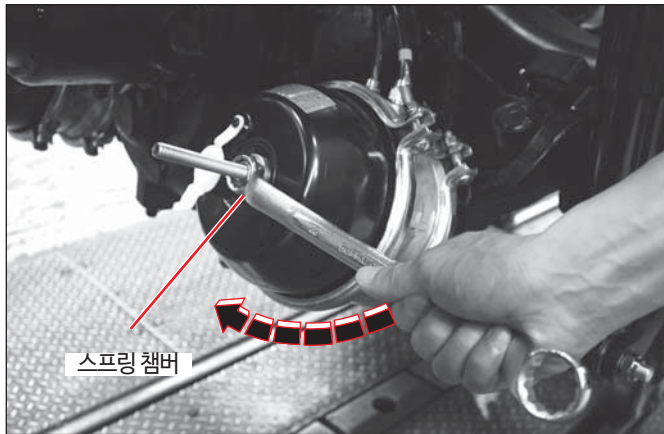

(4) 에어 계통의 결함일 경우 스프링 챔버 브레이크가 걸려 있게 되므로 스프링 챔버 옆에 있는 릴리스 볼트를 이용하여 스프링 챔버 후면의 구멍으로 넣어 건 후 너트를 시계 방향으로 조여 제동을 푸셔야 됩니다.

⚠ 주의

항상 차량이 움직이지 않도록 고정시킨 상태에서 해야 합니다. 이는 차 하부에서의 작업시 차량 움직임에 의해 위험할 수 있으므로 매우 중요합니다.

견인차량 이용 불가능시(비상시)

견인차량 이용 불가능시(비상시)

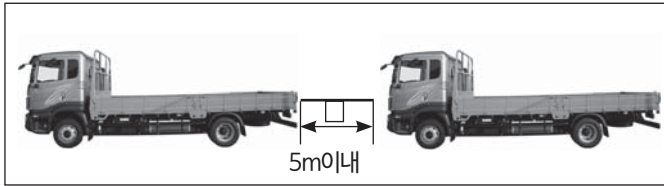

- 부득이한 상황에서 로프를 이용하여 견인을 할 경우에는 다음의 요령으로 견인하십시오.

 1. 견인 후크에 로프를 견고하게 연결하십시오.
 2. 견인 로프의 식별이 가능하도록 로프 중간에 흰색 천을 부착하십시오.
 3. 피견인차의 주차 브레이크를 풀고 선택레버 및 기어 변속레버를 중립위치로 하십시오.
 4. 견인차와 피견인차 모두 비상 경고등을 켜십시오.
 5. 차간 거리를 유지하고, 피견인차의 제동시에는 평소보다 힘껏 브레이크페달을 밟으십시오.
 6. 엔진 시동이 꺼진 경우에는 시동키를 "ON" 위치로 놓으십시오.
 7. 견인로프의 길이는 5m이내, 견인차와 피견인차의 전체 길이가 25km를 넘지 않도록 하시고 5km/h 이하의 속도 서행하면서 25km이내의 가까운 곳으로 견인하십시오.

⚠ 경고

- 견인후크는 일시적인 짧은 거리의 견인 및 구난 시 사용하고자 하는 것으로 상시견인의 목적은 없습니다.
- 견인을 할 때에는 매우 주의하십시오. 비상용 견인 고리와 견인 로프 또는 체인에 과도한 하중을 줄 수 있는 갑작스러운 출발이나 난폭한 운행을 피하십시오. 견인 고리와 견인로프 또는 체인이 파손되어 심각한 부상이나 차량 손상을 줄 수 있습니다.

견인 후크 위치



⚠ 주의

- 견인 전문업체 이용이 불가능할 때에는 반드시 고장 차량에 운전자가 승차한 상태로 견인하십시오. 만약 전기장치, 조향장치, 브레이크 장치등이 고장났을 경우에는 이 방법을 사용하지 마십시오.
- 프론트 견인 후크나 리어 견인 후크를 사용할 때는 앞뒤 수평 방향으로 힘이 가해지도록 하십시오.
- 견인 구간에 심한경사나 언덕이 많은 경우에는 이 방법을 사용하지 마십시오.
- 엔진이 구동하지 않으면 브레이크 성능이 현저하게 떨어지므로 브레이크 페달을 평소보다 강하게 밟으십시오.
- 견인 차량의 신호에 따라 피견인 차량의 방향지시등, 비상등을 작동하면서 견인 하십시오.
- 무리한 견인은 피하시고 견인하는 차보다 무거운 피견인 차량은 견인하지 마십시오.
- 시동키가 OFF상태이면 스티어링 휠이 잠겨 조작이 불가능하므로 반드시 ACC나 ON위치로 하십시오.

모래, 진흙 또는 눈속에 빠진 경우

모래, 진흙 또는 눈속에 빠진 경우

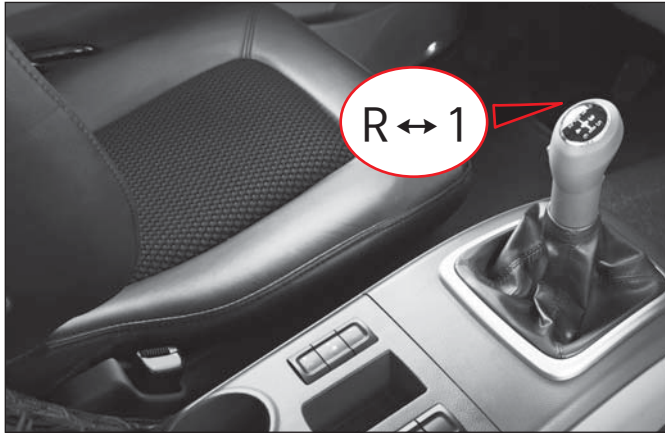

모래, 진흙 또는 눈속에 빠져서 움직이지 못할 경우에는 핸들을 왼쪽과 오른쪽으로 돌려 앞바퀴에 묻어있는 것을 제거하여 주십시오.

가속페달을 천천히 밟으면서, 자동변속차량은 변속레버를 D와 R위치로, 수동변속차량은 1단과 후진을 부드럽게 반복하면서 탄력을 이용하여 차량을 빼내십시오.

⚠ 주의

변속하고 있는 도중에 가속페달을 밟지 마십시오. 변속기가 손상될 수 있습니다.

⚠ 경고

눈, 진흙, 모래등에 빠진 차량을 빼내기전 장애물 또는 사람들이 있는지 확인하시기 바랍니다. 차량이 움직이는 도중 갑자기 앞이나 뒤로 튀어 나갈수 있어 불의의 사고가 발생할 수 있습니다.

주

빠져 나오기가 불가능 할 경우에는 다른 차량의 도움을 받으시거나, 견인 서비스를 받으시기 바랍니다.

사고/화재/폭설 발생시

사고 발생시



사고 발생시 비상 경고등을 켜고 다른 차량에 의한 후속 사고방지를 위해 가능하다면 차량을 안전한 장소에 세워 주십시오. 부상자가 있을 경우 구급차를 요청하고, 가까운 경찰서에 연락하십시오.

차량 화재시

각종 전기장치가 장착되어있어 차량개조 및 사고에 의한 화재가 발생할 위험이 있으므로 차량내에 소화기를 비치하십시오.

만일 화재가 발생한다면 당황하지 말고 시동을 끈 후 소화기로 진화하십시오.

- 바람을 등진상태에서 소화기 안전핀을 제거한 후 노즐을 화재 발생부위로 향하게 하여 주십시오.
- 소화기 레버를 움켜쥐고 빗자루로 쓸 듯이 분사하십시오.

주

소화기 및 관리법은 소화기 옆면에 부착된 설명서를 통해 사전에 숙지하여 주십시오. 소화기가 없다면 주위의 도움을 받아 물로 진화하시거나 119로 연락하셔서 소방서의 도움을 받으시기 바랍니다.

⚠ 경고

차량에는 각종 유류, 천 및 프라스틱 계열제품이 많아 화재 발생시 순식간에 다른부위로 번질 수 있으므로 모든 탑승자들은 내려 안전한 곳으로 이동하시기 바랍니다.

⚠ 경고

차량의 전기장치 개조는 화재발생의 원인이 될 수 있습니다. 절대로 전기장치에 대해 임의로 개조하지 마십시오. 만일 전기장치 개조로 인해 화재가 발생할 경우 당사는 책임이 없음을 알려드립니다.

폭설시

폭설시 행동요령

- 라디오를 항상 청취하고 고속도로 안내전화 1588-2505를 이용하십시오.
- 커브길, 고갯길, 교량 등에는 감속운전을 하십시오.
- 차량방치 및 갓길 주차는 제설작업에 지장을 초래하니 삼가하십시오.
- 부득이하게 차량을 이탈할 때에는 연락처를 반드시 남겨 두십시오.
- 차간 안전거리를 확보하고 브레이크 사용을 자제하십시오.
- 수시로 차량 주변의 눈을 치워 배기관(머플러)이 막히지 않도록 하십시오.

고속도로 콜센터 전화 및 권역별 라디오 주파수 안내

- 고속도로 안내전화 : 1588-2505(지역번호 없이)
- 교통 정보 제보 접수 : 080-701-0404

· 재난시 라디오 주파수

구 분		서울	대전	대구	부산	광주	군산	원주	강릉
KBS	표준	98.3	94.7	101.3	103.7	90.5	96.9	97.1	98.9
MBC	FM4U	91.9	97.5	95.3	88.9	91.5	99.1	98.9	94.3
	표준FM	95.9	92.5	96.5	95.9	93.9	94.3	92.7	96.3
SBS(TBC)		107.7	95.7	99.3	99.9	101.1	90.1	105.1	106.1
TBS(TBN)		95.1	102.9	103.9	94.9	97.3	102.5	105.9	105.5

[NSC(국가안전보장회의) 권장 대국민 행동요령]

11. 점검 및 정비요령

● 운행전 일일 점검사항.....	11-2	● 그리스 주입도.....	11-35
● 엔진오일.....	11-3	● 에어드라이어.....	11-39
● 엔진 오일필터.....	11-6	● 에어 컴프레서.....	11-41
● 수동변속기 오일.....	11-7	● 와이퍼 작동 점검 및 와이퍼 블레이드 교환.....	11-42
● 자동변속기 오일.....	11-8	● 헤드 라이트 초점 맞추기/램프교환 및 종류.....	11-45
● 리어액셀 오일.....	11-11	● 램프전구 규격 및 점검방법.....	11-46
● 파워스티어링 오일.....	11-12	● 퓨즈 및 릴레이.....	11-47
● 건식 에어클리너.....	11-15	● 실내 퓨즈 및 릴레이 박스 여는 방법.....	11-48
● 엔진 연료필터.....	11-18	● 실외 램프 점검.....	11-52
● 엔진 프리필터.....	11-19	● 실외 램프 교환.....	11-53
● 엔진 연료필터/엔진 프리필터 배수작업.....	11-20	● 실내 램프 교환.....	11-56
● 부로바이 필터.....	11-21	● BCM(바디 제어/컨 통신 제어)/ABS ECU/DC-DC 컨버터.....	11-59
● 밸브간극 점검 및 조정.....	11-22	● 배터리 관리(반영구적 무보수 배터리).....	11-60
● 연료계통 공기빼기 요령.....	11-23	● 운행차 배출허용 기준.....	11-64
● 연료탱크/엔진냉각수 교환.....	11-24	● 소음 진동규제 장착부품.....	11-65
● 클러치 점검 및 조정.....	11-25	● 자가 정비시 경고 및 주의사항.....	11-66
● 브레이크 점검 및 조정.....	11-27	● 고장진단과 조치.....	11-67
● 클러치 계통 공기빼기.....	11-28	● 주기점검표.....	11-70
● 타이어 및 휠 점검.....	11-30		



1단원
2단원
3단원
4단원
5단원
6단원
7단원
8단원
9단원
10단원
11단원
12단원
13단원
14단원

운행전 일일 점검사항

안전하고 쾌적한 운행을 위해 매일 운행전에 다음과 같은 사항의 점검을 행하여야 합니다.

계 통	점 검 개 소	점 검 내 용
조향장치	<ul style="list-style-type: none"> ● 조향 핸들 및 조향장치 	<ol style="list-style-type: none"> ① 조향 핸들의 진동 및 흔들림 ② 작동시 무거움 또는 걸림 ③ 구성 부품의 손상 또는 이완 ④ 그리스 주입 상태 ⑤ 볼조인트부 더스트커버 손상유무
제동장치	<ul style="list-style-type: none"> ● 브레이크 페달 ● 주차브레이크 ● 공기탱크 및 공기압력계 	<ul style="list-style-type: none"> ● 페달 유격 및 페달을 밟았을 때 페달과 바닥면과의 간격, 제동력 ● 작동상태 ● 탱크내에 포함된 수분 및 공기압 변동상태
주행장치	<ul style="list-style-type: none"> ● 휠 및 타이어 	<ol style="list-style-type: none"> ① 볼트 및 너트의 조임상태 및 손상 ② 차륜(Wheel)과 타이어의 심한 마모와 손상, 타이어 공기압 ③ 스페어 타이어의 고정상태
현가장치	<ul style="list-style-type: none"> ● 새시 스프링 	<ul style="list-style-type: none"> ● 판스프링의 균열, 절손 및 "U" 볼트의 조임상태
엔진	<ul style="list-style-type: none"> ● 엔진 ● 배기브레이크 	<ol style="list-style-type: none"> ① 시동성 ② 연료, 윤활유 및 냉각수의 누유 ③ 에어클리너 청결상태 및 손상 ④ 매연 배출상태 ⑤ 벨트 장력 ⑥ 엔진오일 수준 <ul style="list-style-type: none"> ● 작동상태
동력전달장치	<ul style="list-style-type: none"> ● 클러치 ● 클러치 액 ● 변속기 ● 추진축 및 리어액슬 	<ul style="list-style-type: none"> ● 클러치 페달 유격 및 페달을 밟았을 때 상판과의 간격, 작동상태 ● 클러치액 수준 ● 변속기 작동상태 및 오일 누유 ● 추진축의 진동, 리어액슬 하우징의 오일 누유
특장	<ul style="list-style-type: none"> ● 조정레버 ● P.T.O ● 관련부품 	<ul style="list-style-type: none"> ● 작동상태 ● 스위치 및 P.T.O 작동상태 ● 새시 그리스 주입 상태

엔진오일

적정 수준의 엔진오일은 엔진 내부의 윤활 및 냉각작용을 하여 엔진 성능 향상과 수명 연장을 시키며, 엔진오일 필터는 엔진 오일내 이물질을 걸러줍니다. 누유되는 부위는 없으나 엔진 오일이 약간씩 소모되는것은 정상적인 현상입니다. 가혹한 운행조건과 고속 및 급감속 주행에서는 정상 주행시 보다 엔진오일 소모가 높습니다.

⚠ 주의

엔진 오일이 피부에 묻으면 피부를 자극하여 피부질환을 유발 할 수 있습니다. 비누와 물 혹은 핸드 클리너로 묻은 부위를 닦아내십시오.

⚠ 경고

엔진 오일이 어린이의 손에 닿지 않도록 하십시오. 만약 어린이가 엔진오일을 마시면 심각한 부상을 입거나 생명을 잃을 수 있습니다.

(1) 엔진오일 레벨 게이지 위치

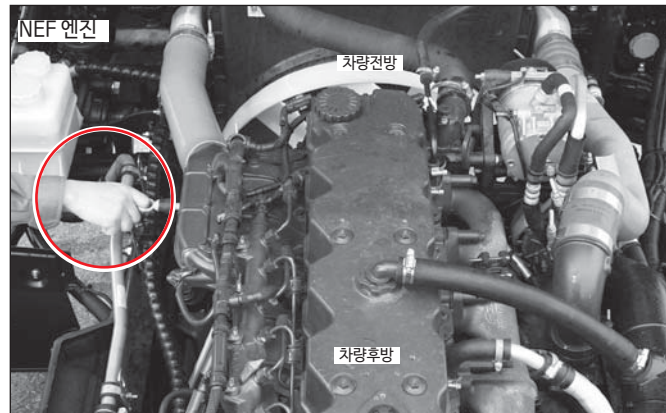

캡을 올리면 엔진 왼쪽(운전석쪽) ECU 상단부에 게이지가 있습니다.

⚠ 주의

엔진오일 압력경고등이 점등되면 엔진오일 레벨 게이지로 엔진 오일량을 점검하십시오.

(2) 유량점검

1) 다음과 같이 점검하여주시기 바랍니다.

- ① 차량을 평탄한 곳에 주차시키고 시동을 끄십시오.
- ② 엔진 오일이 오일팬에 모일 때까지 약 20분 정도 기다려주십시오.
- ③ 엔진오일 레벨 게이지를 뽑아 깨끗이 닦은 다음 다시 튜브에 끼우십시오.
- ④ 엔진오일 레벨 게이지를 다시 뽑아 오일량 및 오일의 오염여부를 점검하십시오. 오일 수준은 엔진오일 레벨 게이지의 최대(MAX)와 최소(MIN) 사이에 위치되어야 하며, 최소 표시이하로 내려가면 오일을 최대(MAX)까지 보충하십시오.

⚠ 주의

- 오일을 최대표시 이상 채우면 엔진 작동에 과부하를 주어 엔진 손상의 원인이 될 수 있습니다.
- 엔진오일 레벨 게이지는 반드시 깨끗한 형겅으로 닦으십시오. 이물질이 혼입되면 엔진이 고장날 수 있습니다.

⚠ 경고

운행직후 엔진오일 점검시에는 오일 및 엔진구성품 등이 고온 상태이므로 화상을 입지 않도록 주의하십시오.

2) 다음과 같이 엔진 오일을 보충하여 주시기 바랍니다.

- ① 엔진상단부의 오일캡을 열고 당사순정품 엔진 오일을 보충하십시오.
- ② 엔진오일 보충후 약 20분정도 지난후에 다시 오일량을 점검하여 오일이 적정수준을 유지하는지 확인하십시오.

⚠ 주의

- 오일 보충시 먼지 등이 주입구로 유입되지 않도록 주의하십시오. 엔진 고장의 원인이 될 수 있습니다.
- 엔진오일 보충 또는 교환시, 반드시 당사에서 지정한 순정 엔진 오일을 사용하십시오. 성분이 다른 엔진 오일을 보충 또는 교환시는 엔진에 악영향을 줄 수 있습니다.



⚠ 주의

오일에 함유된 수분 등을 완전히 제거하기 위해서는 충분히 워밍업 시킨 후 교환하십시오. 또한 드레인 플러그에 붙어있는 쇠가루 등을 깨끗이 닦아내십시오.

(3) 사용오일

교환주기 또는 엔진오일 교환 경고등이 점등되면 다음과 같은 방법으로 엔진 오일을 교환하여 주시기 바랍니다.

- ① 엔진 정지후 오일이 따뜻한 동안에 오일팬과 오일 필터의 드레인 플러그를 풀고 오일을 배출합니다.
- ② 드레인 플러그를 확실하게 조이고, 오일 주입구로 엔진 오일을 급유합니다.
- ③ 엔진을 수분간 공회전 운전하여 오일이 새지않는가를 확인합니다.
- ④ 엔진을 멈추고 약 20분 이상 기다렸다가 오일 레벨 게이지로 유량을 점검합니다. 엔진을 멈추고 즉시 점검하면 오일 레벨은 적게 나타납니다.

엔진	규격(추천오일) / 교환주기	오일량
NEF	※ ACEA E9, 10W-40(반합성유) / RUBIA TIR 7900 · 시내 주행시 매 30,000km, 1년 또는 800시간마다 · 국도와 고속도로 병행 주행시 매 60,000km마다	오일교환시용량 (12.1 ℓ) 분해조립후용량 (13.1 ℓ)
	※ ACEA E6, 10W-30(합성유) / RUBIA TIR 8900 FE · 시내 주행시 매 50,000km, 1년 또는 800시간마다 · 국도와 고속도로 병행 주행시 매 100,000km마다	

주

오일량은 오일 필터와 동시 교환시 기준입니다.

엔진 오일필터

엔진 오일필터

엔진오일 필터를 다음과 같은 방법으로 교환하여 주십시오.

⚠ 주의

오일 필터는 반드시 당사 순정품을 사용하십시오. 만일 시중유사품을 사용하여 발생되는 엔진 윤활 및 냉각 계통의 어떠한 손상에 대해서도 당사의 보증범위에서 제외됩니다.

⚠ 경고

피부가 뜨거운 오일과 직접 접촉 하지 않도록 하십시오. 뜨거운 오일이 인체에 상처를 줄 수 있습니다.

⚠ 주의

- 시동시 필터에 충분히 오일에 충전 될 때까지 지연되는 동안의 필터내 오일 부족은 엔진에 손상을 주게 됩니다.
- 필터를 과도한 힘으로 잠그면 나사산이 손상되거나 씰이 변형될 수 있습니다.

• NEF 엔진 오일필터 교체

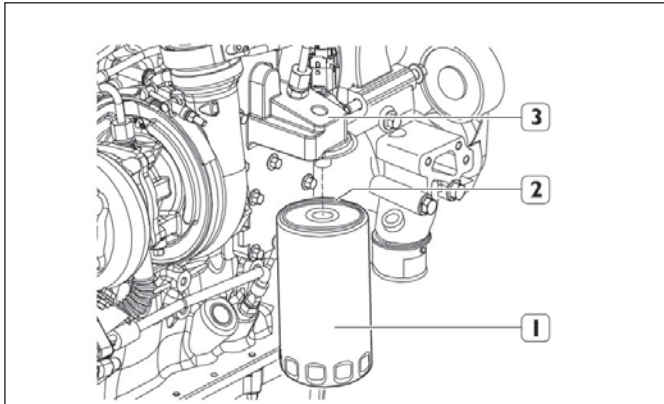

⚠ 주의

- 화상 위험이 있으므로 시동을 끄고 엔진이 식으면 교체합니다.
- 이전 필터와 동일 필터 성능을 갖춘 필터만 사용하십시오.

- 사용한 오일을 수거하기 위해 필터 지지대(3) 아래에 컨테이너를 놓습니다.
- 필터(1) 조임을 풀어 제거합니다.
- 씰(2)과 접촉한 지지대(3) 표면을 조심스럽게 청소합니다.
- 새 필터 씰(2)을 오일에 적셔 얇은 오일막을 형성합니다.
- 지지대(3)에 씰(2)이 닿을 때까지 새 필터(1)를 손으로 조입니다.
- 연장을 사용해 18±2Nm 토크로 한번 더 조입니다.
- 엔진 시동을 몇 분간 켜 후, 딥스틱을 이용해 오일 레벨을 확인합니다. 필요한 경우 필터링 카트리지를 채울 때 사용된 오일 양만큼 보충해줍니다.

엔진	규격(추천오일) / 교환주기	필터개수
NEF	※ ACEA E9, 10W-40(반합성유) / RUBIA TIR 7900 · 시내 주행시 매 30,000km, 1년 또는 800시간 마다 · 국도와 고속도로 병행 주행시 매 60,000km 마다 ※ ACEA E6, 10W-30(합성유) / RUBIA TIR 8900 FE · 시내 주행시 매 50,000km, 1년 또는 800시간 마다 · 국도와 고속도로 병행 주행시 매 100,000km 마다	1개

수동변속기 오일

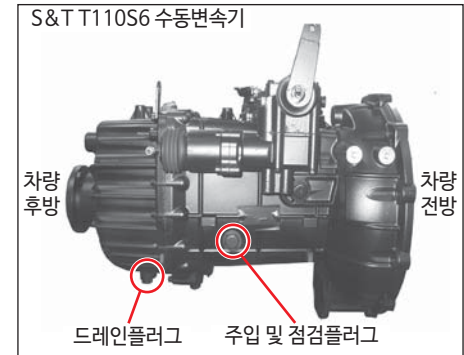
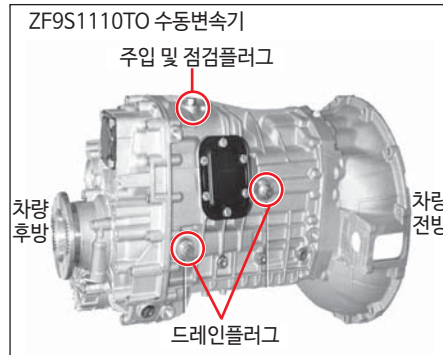
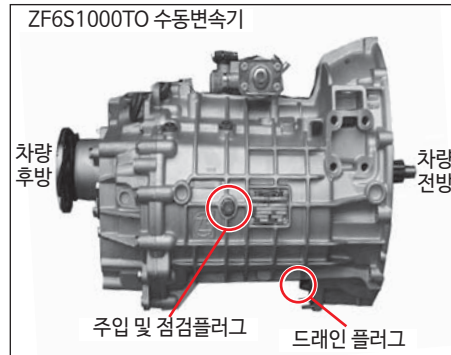

※ 변속기 사양에 따라 주입 및 점검 플러그와 드레인 플러그 위치는 다를 수 있습니다.

수동변속기 오일은 변속기 내부의 구동부위 작동을 원활하게 합니다.

(1) 유량점검

신차초기 1,000km 이후 매 4,000km 마다 점검하여 오일 수준이 주입구 이하 일 경우에는 보충하십시오.

(2) 사용오일

·규격

- 기어오일 : API GL-4, SAE 80W 90
- 엔진오일 : API CD/CE/CF/SF/SG급, SAE30
(단, ZF6S1000TO, ZF9S1110TO, T110S6 변속기 사용가능)

주

- 수동변속기 오일 점검, 보충 및 교환은 별도의 시설과 장비가 필요하므로 당사 정비망을 이용하시기 바랍니다.
- 오일 배출 작업은 차량이 막 정지되어 오일이 따뜻할때 실시하십시오.

⚠ 주의

반드시 순정 오일을 사용하십시오. 비순정 또는 오사양의 오일을 사용할 경우 주행중 수동변속기가 손상되어 불의의 사고를 당할 수 있습니다.

() : P.T.O 장착차량

변속기		교환주기	오일량
ZF	ZF6S1000TO	매 60,000km 또는 1년마다	9.3ℓ (9.8ℓ)
	ZF9S1110TO		8.8ℓ (9.3ℓ)
S&T	T110S6	초기 5,000km, 이후매 40,000km 마다	9.5ℓ (10ℓ)

자동변속기 오일

자동변속기 오일

적정수준의 자동변속기 오일은 자동변속기의 기능 및 원활한 작동을 위해 사용됩니다.

주
자동변속기 오일 교환은 별도의 시설과 장비가 필요하므로 당사 정비망을 이용하시기 바랍니다.

⚠ 주의
반드시 순정 오일을 사용하십시오. 비순정 또는 오사량의 오일을 사용할 경우 주행중 자동변속기가 손상되어 불의의 사고를 당할 수 있습니다.

ZF 자동변속기 오일

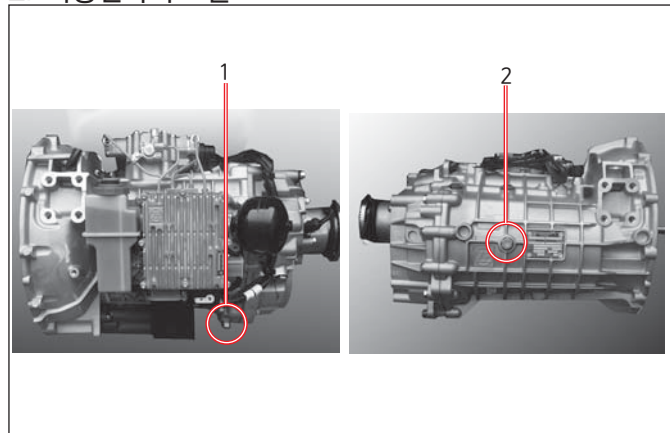

※ 변속기 사양에 따라 주입 및 점검 플러그와 드레인 플러그 위치는 다를 수 있습니다.

- 1) 유량 점검
신차 초기 1,000km 이후 매 4,000km마다 점검하여 오일 수준이 주입구 이하일 경우에는 보충하십시오.
- 2) 오일 빼기

⚠ 경고
오일 교환시는 항상 운행직후에 하시는것이 바람직합니다. 오일 온도가 정상일때는 뜨거운 오일이 분출되어 화상을 입을 수 있습니다.

- ① 드레인 플러그를 열고, 오일을 뺍니다.
- ② 드레인 플러그를 닦아낸후 썰류를 교환 하십시오.
- ③ 규정된 토오크로 플러그를 잠금니다.
 1. 오일 드레인 플러그:조임 토오크; T=60Nm
 2. 오일 주입 및 레벨 포인트:조임 토오크; T=60Nm

주
주입구에 차기 오일 교환 일정을 마크 하십시오.

- 3) 오일 주입
오일 주입 플러그(그림 2번)을 통해 오일을 주입후 재 점검 하십시오.
- 4) 오일 점검
 - ① 주기적으로 레벨을 점검 하십시오.
 - ② 오일 점검은 평지에서 하십시오.
 - ③ 운행 직후에 오일을 점검 하시기 말고(오일 레벨이 맞지 을 수 있음.) 약 간 식은후 40°C미만에서 하십시오.
 - ④ 오일 레벨 점검구를 푼후, 규정치에 못미치는 경우(Overflow) 점검 플 러그에 흘러내리기 직전까지 보충하십시오.

⚠ 주의

- 오일 부족은 변속기의 파손 원인이 됩니다.
- 오일 점검시 마다, 주변의 누유가 없는지 살펴 보십시오.

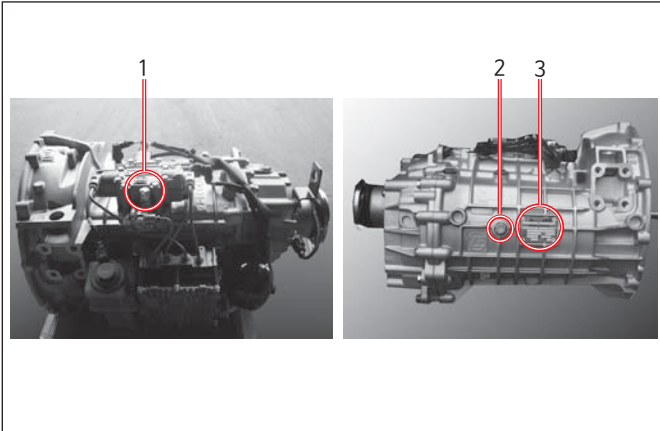

5) 변속기 숨쉬기

변속기 운행 및 사용으로 인하여 온도가 변하면, 내부의 압력이 올라갑니다. 이는 숨쉬기 통로 밸브를 통해 압력이 조절 되므로 브리더(Breather: 그림번호1)가 정상 작동될 수 있도록 플라스틱 캡같은 부류로 막혀 있지 않도록 하십시오.

1. 변속기 브리더(Breather)
2. 오일 주입구
3. 변속기 명찰

6) 사용 오일

- 규격
 - 기어오일 : API GL-4, SAE 80W90 (ZF6AS1000TO)

() : P.T.O 장착차량

변속기		교환주기	오일량
ZF	ZF6AS1000TO	매 60,000km 또는 1년마다	9.3ℓ (9.8ℓ)

ZF 자동변속기 정비시 주의사항

- 초기화 작업은 ZF 전용 점검장비인 Testman Pro를 이용 또는 진단 장비를 이용할 수 있습니다.
- 변속기 교체 또는 클러치, ECU, 파워팩 등 부품 교체 후에는 반드시 해당 초기화 작업을 해야 합니다.
- 만약 ZF 자동변속기 정비 후 해당 초기화 작업을 하지 않고 주행 시 아래와 같은 문제점이 발생할 수 있으니 각별히 주의하시기 바랍니다.

- ① 클러치 액츄에이터 내 기포가 발생될 수 있습니다.
(변속기 탈거시 필수)
- ② ①의 원인으로 인해 클러치 액츄에이터의 푸시로드가 완전한 행정거리 작동이 불가하며, 이에 따라 클러치가 완전히 떨어지지 않은 상태에서 변속이 이루어지게 되므로 과도한 클러치 마찰로 인해 클러치 페이싱에 급격한 마모가 진행될 수 있습니다.
- ③ 이때 클러치 페이싱 표면의 열경화로 인해 페이싱이 박리될 수 있습니다.
- ④ 결과적으로 박리된 클러치 페이싱으로 인해 엔진 플라이 휠 표면에 심각한 손상을 입힐 수 있습니다.

⚠ 주의

ZF 자동변속기 정비 후에는 엔진/변속기/클러치 등 유관시스템 보호를 위해 반드시 해당 초기화 작업 후 주행하시기 바랍니다.

앨리슨 자동변속기 오일

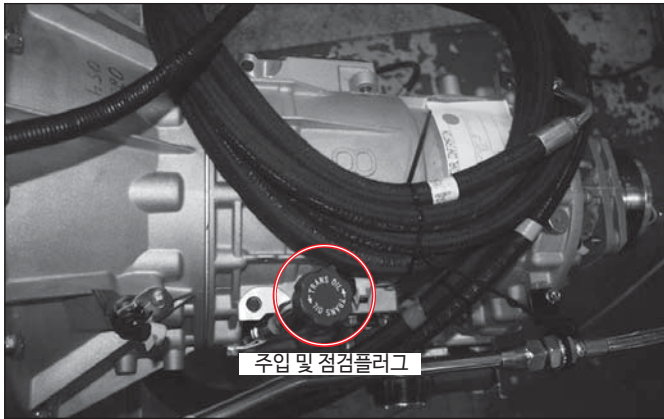

주입 및 점검플러그

※ 변속기 사양에 따라 주입 및 점검 플러그와 드레인 플러그 위치는 다를 수 있습니다.

오일이 너무 많거나 적으면 자동변속기 결함의 원인이 됩니다. 자동변속기 오일량 점검은 평탄한 장소에서 엔진 냉각수가 정상작동 온도에 있고 변속레버가 N 위치에 있을때 하십시오. 오일이 변색되었거나 오염되었다면 오일 및 자동변속기 내부의 오일 필터도 교환하여 주시기 바랍니다.

⚠ 주의

오일이 변색 또는 오염된 상태에서 계속 운행하면 자동변속기가 손상될 수 있습니다.

- 1) 유량점검
수시로 점검하여 오일의 수준이 낮으면 보충 및 교환하여 주십시오.
- 2) 사용오일
· 규격
- 기어오일 : ALLISON TES 389
(앨리슨2500)

변속기		교환주기	오일량
앨리슨	앨리슨2500	매 40,000km 또는 1년마다	15ℓ

3) 자동변속기 오일량 점검

다음과 같이 점검하여 주시기 바랍니다.

- ① 차량을 평탄한 곳에 주차시키고 엔진을 구동시키십시오.
- ② 자동변속기 오일온도가 71~93°C일때 점검하십시오.
- ③ 주차브레이크레버를 당기고 브레이크페달을 밟은 상태에서 변속레버를 각 기어 위치로 2~3회 반복하여 이동시킨 다음 N 위치에 놓으십시오.
- ④ 오일게이지를 뽑아 깨끗이 닦은 다음 다시 튜브에 끼우십시오.
- ⑤ 다시 오일게이지를 뽑아 게이지에 묻어 있는 오일수준을 점검하십시오.

주

오일수준은 오일게이지의 HOT 영역의 최대(MAX)와 최소(MIN) 사이에 위치되어야 하며 최소표시 이하로 내려가면 오일을 보충하십시오.

⚠ 경고

자동변속기 오일 및 엔진 구성품등이 고온상태이므로 화상을 입지 않도록 주의하십시오.

4) 자동변속기 오일 보충

다음과 같이 보충하여 주시기 바랍니다.

- ① 오일 게이지가 꽂혀있는 튜브를 통해 오일을 보충하십시오.
- ② 보충후에는 다시 한번 오일량을 점검하여 오일이 적정수준을 유지하는지 확인하십시오.

⚠ 주의

- 자동변속기는 오일량의 많고 적음에 따라 특정 결함이 발생할 수 있으니, 반드시 적정수준을 유지하여 주십시오.
- 자동변속기 성능을 최적화 하려면, 항상 당사 순정 자동변속기 오일을 사용하십시오. 비순정품을 사용하면 자동변속기가 손상될 수 있습니다.

리어액슬 오일

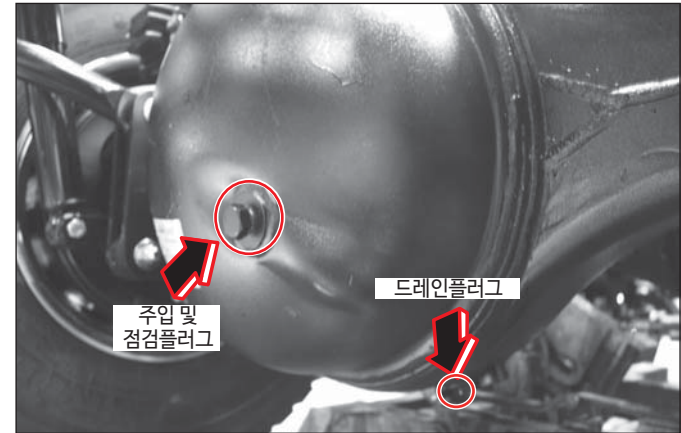

- (1) 유량점검
신차 초기 1,000km 이후 매 4,000km마다 점검하여 오일 수준이 주입구 이하일 경우에는 보충하십시오.
- (2) 사용오일
· 규격 : API GL-5, SAE80W90

액슬	교환주기	오일량
S390H	초기 8,000km, 이후 매 40,000km	8.5 ℓ
T8H	또는 1년마다	10 ℓ

파워스티어링 오일

파워스티어링 오일

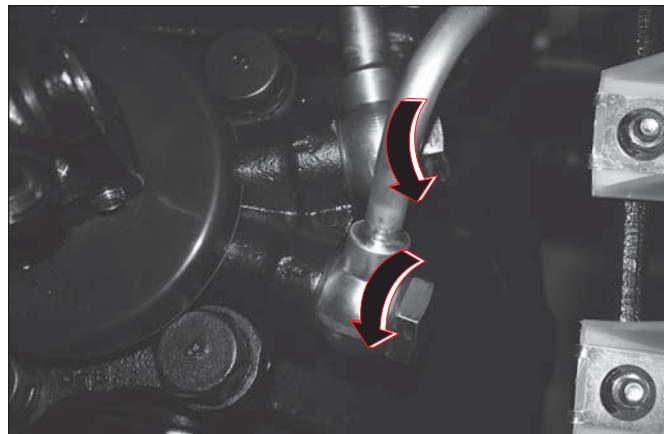

- (1) 유량점검
신차 초기 1,000km 이후 매 5,000km마다 차를 직진상태에 놓고 오일탱크에 표시된 오일레벨로 점검하십시오.
- (2) 사용오일
· 규격 : ATF(덱스론 II-D)

- (3) 오일교환
파워스티어링 오일 및 필터는 오일 오염시, 파워스티어링 관련 정비시 교환하십시오. (오일용량: 7.3ℓ)
 - 1) 시동을 끈 상태에서 앞바퀴를 잭으로 들어 올리고 스티어링 유닛 위쪽에 조립된 2개의 조인트 볼트를 느슨하게 풀고 핸들을 서서히 좌우로 돌려 오일을 배출시키십시오.
 - 2) 조인트 볼트를 조이고 오일탱크의 급유구로 적정 수준까지 오일을 주입시키십시오.
 - 3) 2~3분 경과후 앞 바퀴를 지면에 내리고 엔진을 2~3분정도 공회전 시키십시오.
 - 4) 공회전후 오일 수준을 점검하여 부족시 보충하십시오.
 - 5) 오일 주입후 핸들 작동시 이음이 발생하면 공기빼기 작업을 실시하십시오.

⚠ 경고

오일량이 너무 많은 상태에서 캡을 완전히 닫지 않으면 오일이 흘러넘쳐 도장면을 손상시키거나, 화재의 원인이 될수 있습니다.

⚠ 주의

- 파워스티어링 오일이 부족한 상태에서 계속 운행하면 파워스티어링 장치가 손상될 수 있습니다.
- 파워스티어링 오일이 차체의 도장면에 묻으면 도장이 벗겨질 수 있으니, 물로 닦아 내십시오.
- 오일 주입시 오일탱크 급유구 내부에 스트레이너가 부착된 상태로 서서히 오일을 주입하십시오. 스트레이너를 빼고 오일을 주입하면 이물질이 유입될 수 있습니다.

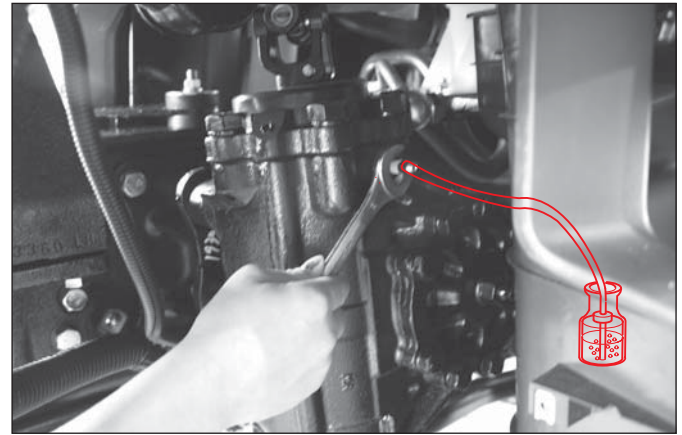

(4) 공기빼기 요령

- 1) 시동을 끈 상태에서 앞바퀴를 잭으로 들어 올리고 스티어링 유니트의 에어 브리더 캡을 탈거하십시오.
- 2) 에어 브리더에 비닐 튜브를 연결하고 투명 용기에 비닐 튜브 끝을 넣으십시오.
- 3) 핸들을 우로 완전히 돌린 다음 에어 브리더를 풀어 기포가 보이지 않을 때까지 공기를 빼십시오. 핸들을 좌로 돌린 다음 같은 요령으로 작업하십시오.
- 4) 공기빼기 작업 후 오일 수준을 점검하여 부족시 보충하고 오일 누유 및 핸들 작동상태를 점검한 다음 운행하십시오.

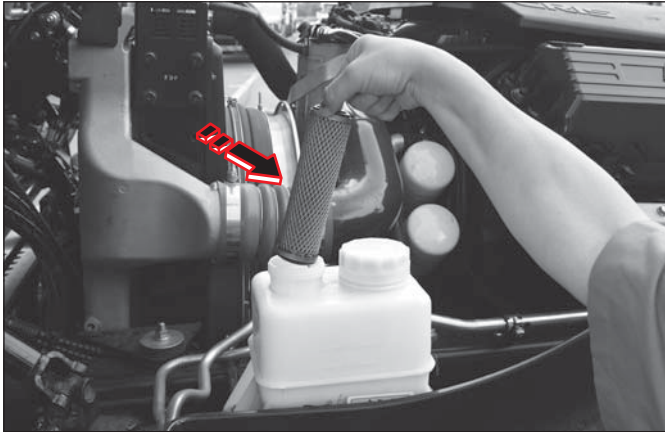

(5) 오일 필터 교환

여과지 형식의 오일 필터이므로 오일교환시 동시에 교환하십시오. 오일필터 교환시 오일을 뺀 상태에서 오일 탱크의 오일 필터 캡을 풀어 오일 필터를 교환하여야 합니다.

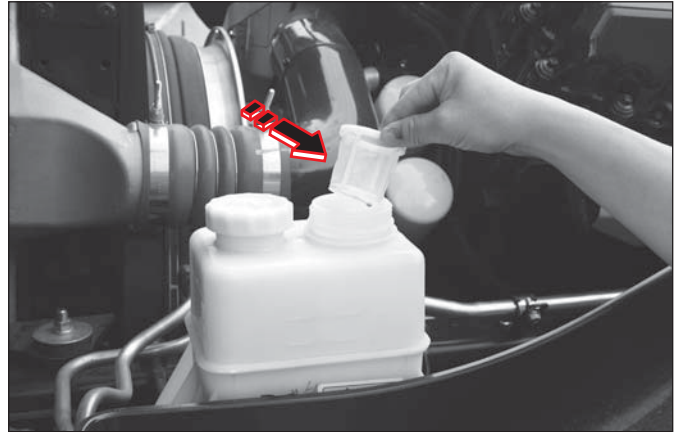

(6) 스트레이너 청소

오일 및 오일필터 교환 전에 오일 탱크 급유구 내부에 부착된 스트레이너를 탈거하여 먼지 등 이물질질을 청소한 다음 재조립 하십시오.

⚠ 주의

오일필터는 반드시 당사 순정부품을 사용하십시오. 만일 시중 불량유사품을 사용하여 발생하는 파워스티어링 계통의 어떤 손상에 대해서도 당사의 보증범위에서 제외됩니다.

건식 에어클리너

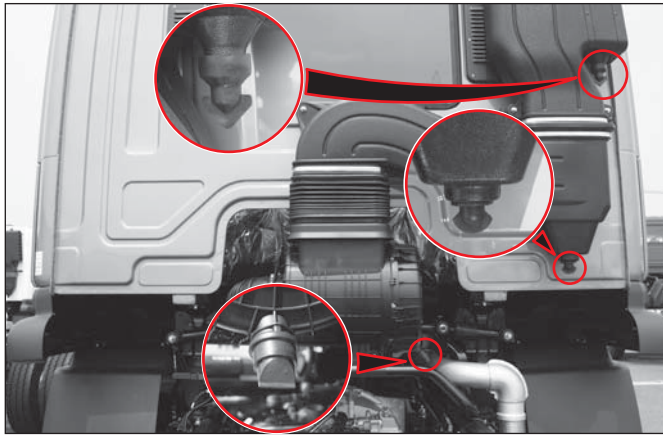

- (1) 에어클리너 엘리먼트 청소 및 교환
 에어클리너 엘리먼트에 오물이 끼어 공기의 흡입이 원활하지 못하면 엔진 성능이 저하 됩니다. 에어클리너 엘리먼트를 수시 또는 매 12,000km 마다 점검 및 청소를 하십시오.

⚠ 주의

에어클리너 엘리먼트를 오염시 또는 매 60,000km 마다 교환하여 주십시오.

- (2) 청소
 비포장도로나 흙, 먼지 발생지역 운행시에는 매일 청소하여 주십시오.

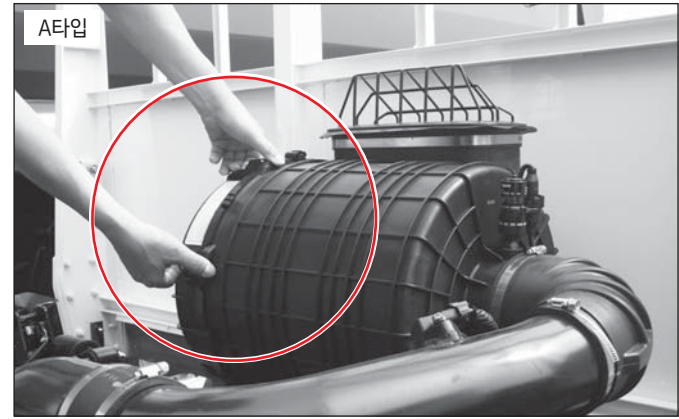

A타입

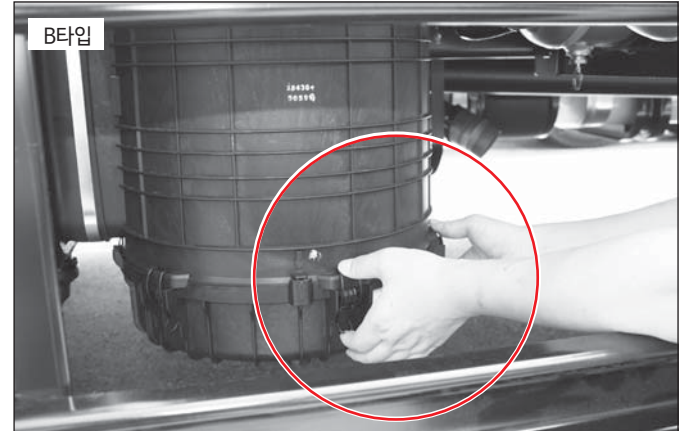

B타입

- 1) 6개의 클램프를 풀어 에어클리너 뚜껑을 열고 엘리먼트를 탈거하십시오.



2) 엘리먼트 내부에 압축공기를 불어 넣어 오염을 털어내십시오.

⚠ 주의

- 압축공기의 압력은 $7\text{kg}/\text{cm}^2$ (100psi)가 넘지 않아야 됩니다. 압축공기는 엘리먼트 내측에서 외측으로 불어 넣으십시오. 외측에서 내측으로 압축공기를 불어 넣으면 오염이 깨끗한 엘리먼트 내측을 오염시키기 때문입니다.
- 엘리먼트에 외부 충격을 가하여 오염을 털면 엘리먼트가 손상될 우려가 있으므로 압축공기만을 사용하여 주십시오.
- 이물질 제거용 고무벨브가 이탈시 비닐로 막지 말고 빨리 새것을 취부하십시오. 만일 비닐 등으로 고무벨브 취부홀을 막을 경우 엔진 연소계통 및 윤활계에 무리가 갑니다.

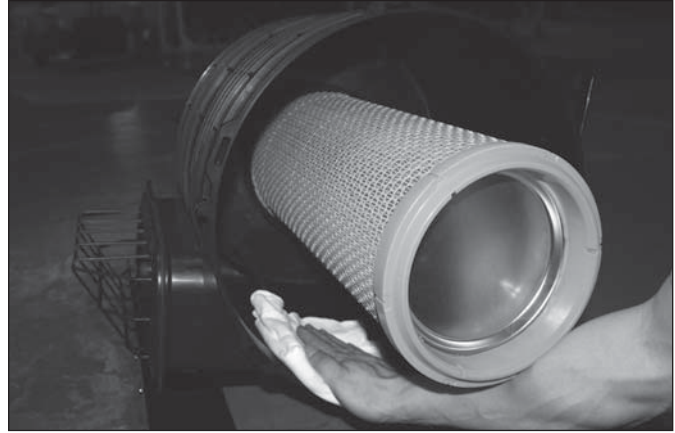

- 3) 엘리먼트를 취부하기 전에 에어클리너 통 내부 및 뚜껑의 오염을 깨끗이 닦아내십시오.
- 4) 엘리먼트를 취부한 후 에어클리너 뚜껑을 닫고 에어클리너를 고정시키는 6개의 클램프를 확실히 체결하십시오.

⚠ 주의

에어클리너 엘리먼트는 반드시 당사 순정부품을 사용하십시오. 만일 시중 유사품을 사용하여 발생하는 엔진 연소계통의 모든 손상은 당사의 보증 범위에서 제외됩니다

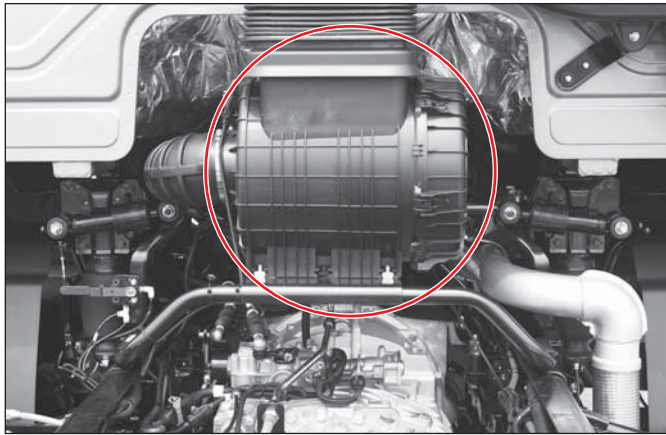

⚠ 주의

- 엘리먼트가 커버 안쪽에 안착되도록 하여 패키지의 정상기능으로 이물질 유입을 방지합니다.
- 엘리먼트가 안착되지 않으면 매칭 불량으로 이물질이 유입하여 엔진 소착의 우려가 있습니다.

(3) 교환

작업장 조건(흙, 모래 발생유무), 엘리먼트의 오염 및 변형 여부에 따라 조기에 교환하여야 하며 3회 청소후에는 반드시 교환하여야 합니다.



(4) 관리시 아래와 같은 사항을 주의하십시오.

⚠ 주의

- 엘리먼트 청소 및 교환 후 에어클리너통과 엘리먼트를 고정시키고 클램프를 반드시 취부하십시오.
특히 내측 엘리먼트 교환시 빠뜨리기 쉬우므로 주의하시기 바랍니다.
- 캡을 젖힌 후 세차시나 우천시 에어클리너 통으로 물이 들어가지 않도록 주의하십시오.
에어클리너가 젖으면 제 기능을 발휘하지 못할뿐 아니라 엔진내부에 물이 흡입되면 엔진 성능이 저하됩니다.

엔진 연료필터

엔진 연료필터 교체

엔진 연료 필터를 다음과 같은 방법으로 교환하여 주십시오.

⚠ 주의

- 연료필터 교환 작업시 절대 담배를 피우지 마십시오. 또한 기타 불꽃사용을 해서는 안됩니다. 그리고 필터로부터 나오는 증발 기체를 흡입하지 않도록 하십시오. 이러한 사항을 준수하지 아니하면 불의의 사고를 당할 수 있습니다
- 연료 필터는 반드시 당사 순정부품을 사용하십시오. 만일 시중 유사품을 사용하여 발생되는 엔진연소 계통의 어떠한 손상에 대해서도 당사의 보증범위에서 제외됩니다.

• NEF 엔진 연료필터 교체

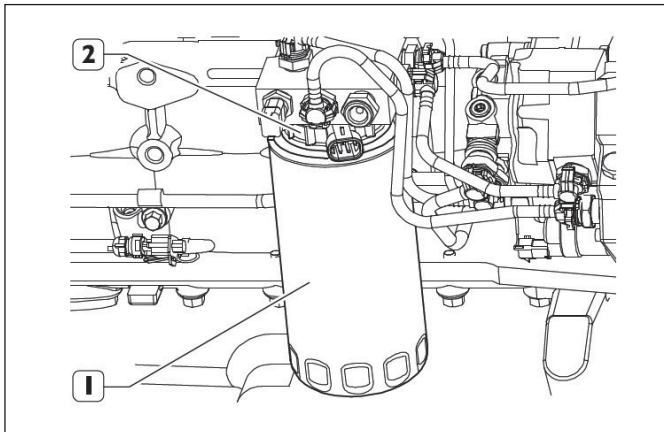

- 필터(1) 조임을 풀어 제거합니다.
- 새 필터 성능이 엔진에 부합하는지 확인합니다.
(예 : 이전 사용 필터와 비교)
- 새 필터 씰을 디젤이나 엔진오일에 적셔줍니다.
- 씰 개스킷이 지지대에 닿을때까지 새 필터를 다시 손으로 조여줍니다. 그리고 3/4 회전 더 조여줍니다.
- 전기식 연료 프리 히터(2) 및 관련 전기배선에 특별히 주의합니다.

⚠ 주의

- 화재 위험이 있으므로 시동을 끄고 엔진이 식으면 교체합니다.
- 이전 필터와 동일 필터 성능을 갖춘 필터만 사용하십시오.
- 오일이 지지대에 닿을 때까지 새 필터를 채우지 않습니다. 분사 시스템과 회로에 해로운 불순물이 들어 갈 위험이 있습니다.
- 본 작업 시 흡연이나 화기 사용은 금지하여 주십시오.
- 필터에서 나오는 증기를 흡입하지 마십시오.

엔진 프리필터 교체

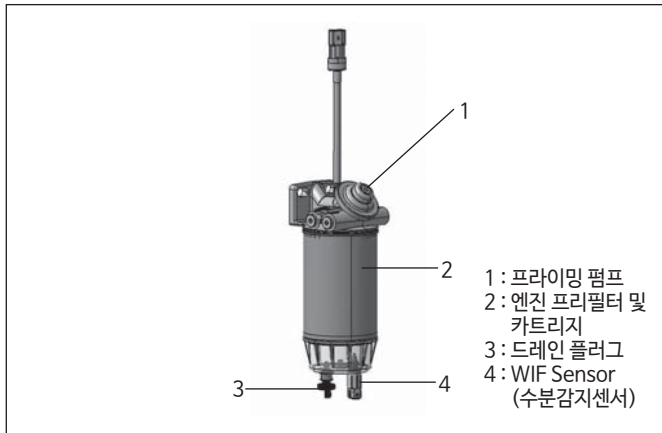

⚠ 주의

연료 필터는 반드시 당사 순정부품을 사용하십시오. 만일 사중 유사품을 사용하여 발생하는 엔진 연소 계통의 어떠한 손상에 대해서도 당사의 보증범위에서 제외됩니다.

반드시 엔진을 끄고 진행하십시오.

- 수분 감지 센서(4)가 장착된 경우에는 연결된 컨넥터를 분리합니다.
- 공구를 사용하여 엔진 프리필터(2)를 떼어 내십시오.
- 새 프리 필터 성능이 엔진에 부합하는지 확인합니다.
(예 : 이전 사용필터와 비교)
- 새로운 프리필터 씰(밀봉재)을 경유나 엔진오일에 적셔줍니다.
- 엔진 프리필터(2)가 지지대에 닿을 때까지 새 필터를 다시 손으로 조여 줍니다.
- 규정 토크(1.8kgf.m)로 3/4바퀴 회전하여 더 조이십시오.
- 수분 감지 센서(4)를 다시 컨넥터와 연결하십시오.
- 에어빼기를 실시하십시오.
- 필터의 에어빼기 후 프라이밍 펌프(1)가 잘 놀리지 않을 때 까지 수차례 반복 펌핑하여 엔진측 연료라인에서도 에어빼기를 실시하십시오.

엔진 연료필터 / 엔진 프리필터 배수 작업

엔진 연료필터 배수 작업

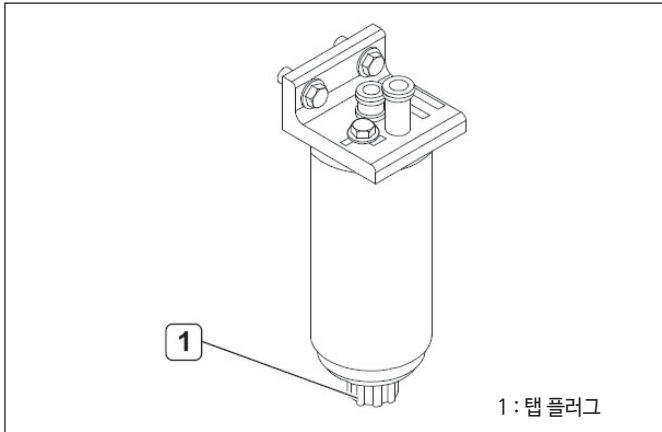

연료 재충전 시 불순물이나 물이 섞일 위험이 높기 때문에 항상 아래의 방법을 따를 것을 권고합니다.

엔진을 끄고 진행합니다.

- 필터 내 액체를 받을 수 있는 컨테이너를 필터/프리필터 아래에 놓습니다.
- 필터 하단의 탭 플러그(1)를 풀어줍니다. 일부 레이아웃에서는 탭 플러그에 센서가 장착되어 디젤유에 물이 유입되었는지 확인할 수 있습니다.
- "디젤"만 보일 때까지 배수작업을 진행합니다.
- 플러그를 다시 닫고 손으로 단단히 조입니다.
- 배수해 낸 액체는 현 규정에 따라 처분합니다.

엔진 프리필터 배수 작업

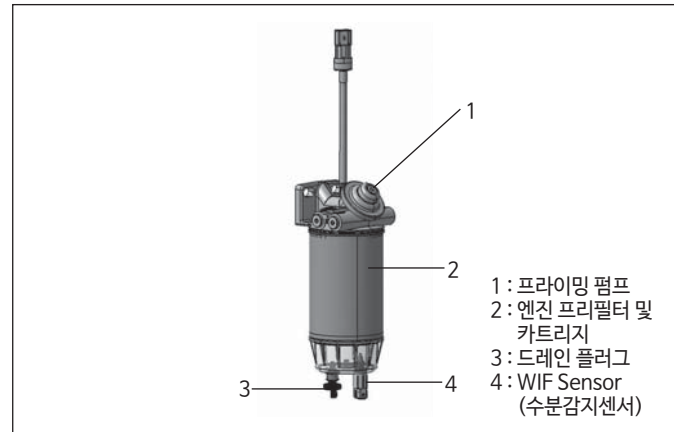

연료 재충전 시 불순물이나 물이 섞일 위험이 높기 때문에 항상 아래의 방법을 따를 것을 권고합니다.

엔진을 끄고 진행합니다.

- 프리필터 하단의 드레인 플러그(3)를 손으로 풀어주십시오.
- 카트리지 내부에 고인 물을 빼내어 주십시오.
- 물을 빼낸 후 드레인 플러그(3)를 손으로 잠궈주십시오.

• NEF 엔진 부로바이 필터 교체

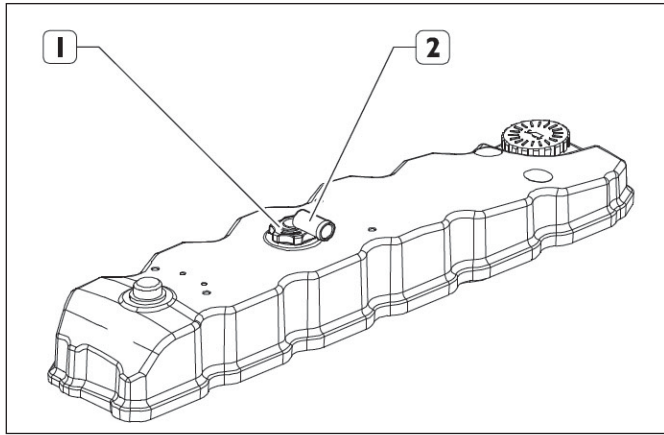

- 링 너트(1)를 풀고 브리더 파이프(2)를 돌려서 바요넷 커플링에서 탈거합니다.

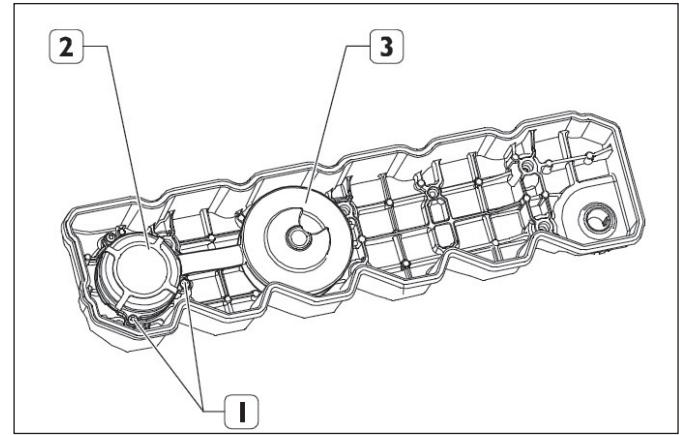

- 컨트롤 밸브(2)를 태핏 커버에 고정시켰던 셀프로킹 스크류(1)를 풀니다. 컨트롤 밸브를 필터 엘리먼트(3)와 함께 제거합니다.
- 새로운 오링으로 교체한 컨트롤 밸브를 필터 엘리먼트와 함께 안착시키고 새로운 스크류로 토크가 6Nm이 될 때까지 조여줍니다.
- 필터 엘리먼트에 링 너트를 일부만 조인 후, 필터 엘리먼트가 바요넷 연결부에 맞물릴 때까지 파이프를 넣고 링 너트를 돌려줍니다.
- 링 너트를 끝까지 조입니다.

밸브간극 점검 및 조정

- NEF 엔진 밸브간극 점검 및 조정

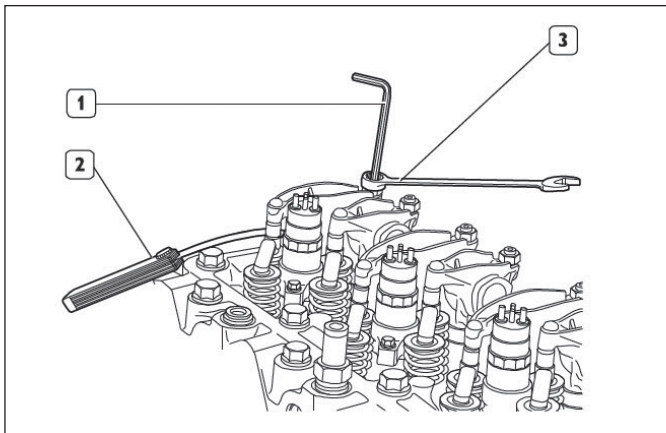

로커 암과 흡기/배기 제어 로드 사이 간극을 조정합니다. 이때 육각 렌치(1), 박스 앤드 렌치(3) 및 필러 게이지(2)를 사용합니다.

밸브간극을 조정하기 위해서는 아래와 같이 1번 실린더를 상사점(TDC)에 위치시켜 조정합니다.

실린더 NO.	1	2	3	4	5	6
흡기	-	-	●	-	●	●
배기	-	●	-	●	-	●

다시 6번 실린더를 상사점(TDC)에 위치시킨 후 아래와 같이 조정합니다.

실린더 NO.	1	2	3	4	5	6
흡기	●	●	-	●	-	-
배기	●	-	●	-	●	-

간극 조정시 기준은 아래와 같습니다.

- 흡기: $0.25 \pm 0.05\text{mm}$

- 배기: $0.50 \pm 0.05\text{mm}$

연료계통 공기빼기 요령

연료 공급펌프가 연료필터를 청소하기 위해 분리하였을때나 연료공급이 부족하여 엔진이 멈추었을 때는 반드시 공기빼기를 해야 합니다.

(1) 연료 분사 시스템

고압펌프로부터 생성된 고압의 연료는 커먼레일에 저장되며, 운전자에 의해 전자제어장치(ECU)에 프로그램 되어있는 데이터를 기준으로 분사시작과 연료량이 계산됩니다. 이때 전자제어장치는 엔진 실린더마다 설치되어 있는 인젝터에 솔레노이드 밸브를 작동시켜 연료를 분사하게 됩니다.

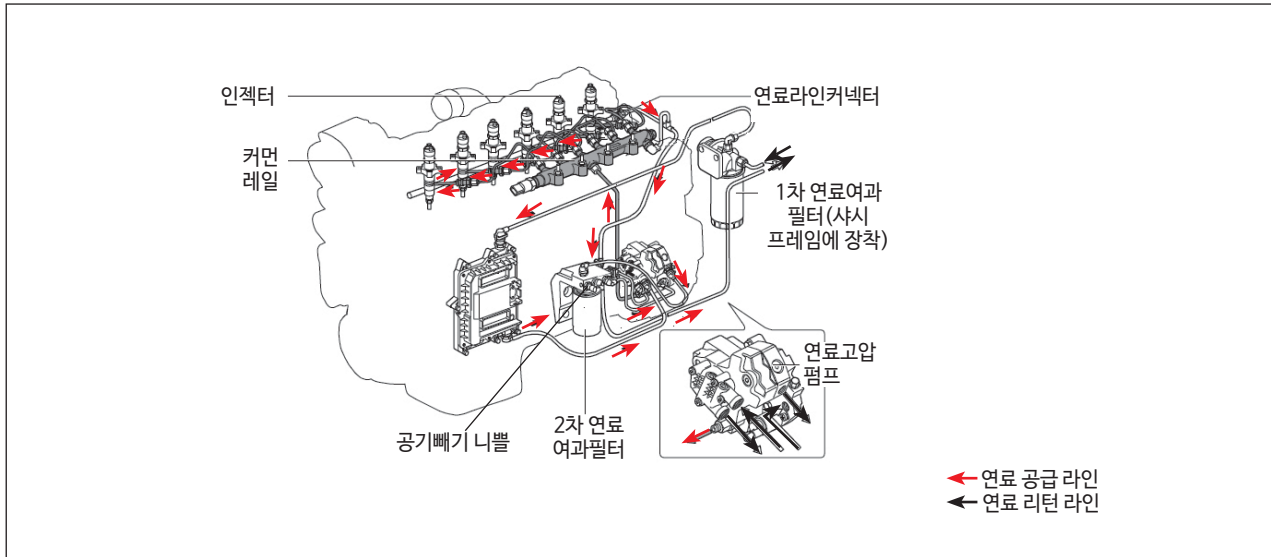

(2) 연료라인 공기빼기 순서

연료라인의 공기빼기는 2차 연료여과기에서 연료고압 펌프로 가는 연료공급 파이프를 약간 풀어 기포가 보이지 않을 때까지 1차 연료여과기의 플라이밍 펌프를 수동으로 작동시켜서 공기를 빼내주어야 합니다.

연료 탱크/엔진 냉각수 교환

연료 탱크

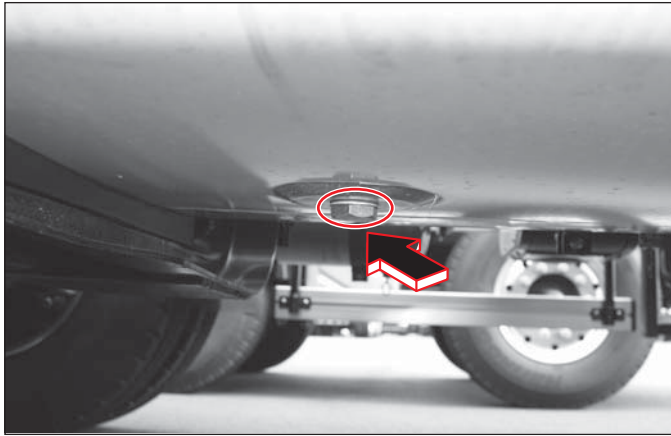

매 24,000km 주행시에는 연료탱크 내부를 세척하고 침전물을 깨끗이 배출시켜야 합니다.

⚠ 주의

- 연료 주입시는 청결도가 매우 중요합니다. 청결하지 않은 연료는 연료계통의 고장 또는 분사펌프 및 노즐의 조기마모를 초래하므로 정기적으로 연료탱크 안의 찌꺼기를 제거해야 합니다.
- 연료 누유는 화재의 위험을 초래합니다.

엔진냉각수 교환



냉각수를 교환할 때는 라디에이터와 엔진의 워터드레인 콧 및 오일쿨러 커버에 있는 플러그를 열고 물을 빼내십시오. 완전히 물이 빠진 다음 콧을 잠그고 급수를 한 다음 엔진을 10분정도 시동한 후 재차 검사하여야 합니다. 부동액을 사용한 경우에는 봄과 가을을 2회 라디에이터와 워터재킷내를 세척하는 것이 좋습니다.

- 규격: EDS M-8207 · 부동액 혼합율: 50%

⚠ 주의

- 냉각수 교환후에는 누수되는 부분이 없는지 점검하십시오.
- 부동액을 사용하지 않거나 물만 사용하면 엔진 및 냉각계통이 부식되어, 엔진 수명이 급격히 떨어질 수 있습니다. 부동액은 반드시 당사 순정부품을 사용하십시오.
- 냉각수 및 냉각수 필터 교환 주기를 반드시 지켜 주십시오. 만일 교환 주기를 지키지 않으면 워터펌프, 실린더블럭 등 엔진 주요 부품의 부식 발생 및 라디에이터의 누수 원인이 될 수 있습니다.

클러치 점검 및 조정

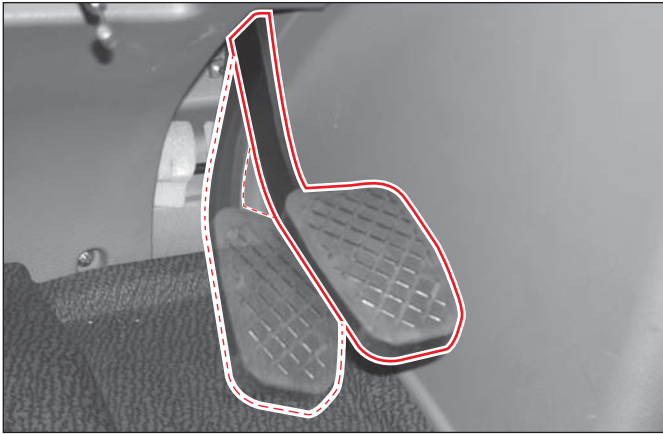

클러치 페달의 유격은 매 10,000km 주행시마다 점검하고, 표준유격 범위를 벗어났을 경우에는 다음과 같은 요령으로 조정하십시오.

· 클러치 페달 표준 유격 : 약 3~5mm

(1) 유격점검

클러치 페달을 손으로 가볍게 눌러 클러치 마스터 실린더의 푸시로드와 피스톤 사이의 유격을 점검하십시오.

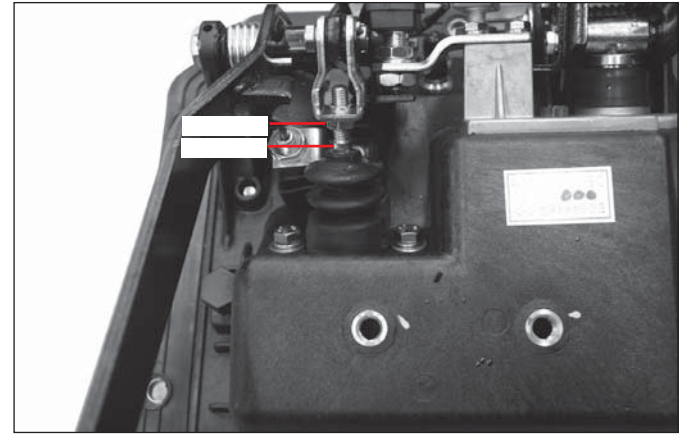

(2) 유격조정

1) 마스터 실린더 조정

- ① 푸시로드 고정 너트를 풀고,
- ② 푸시로드를 조여 피스톤이 가볍게 닿게한 후 푸시로드를 1/2회전(약 0.5mm)하여 풀고 고정너트를 조이십시오.

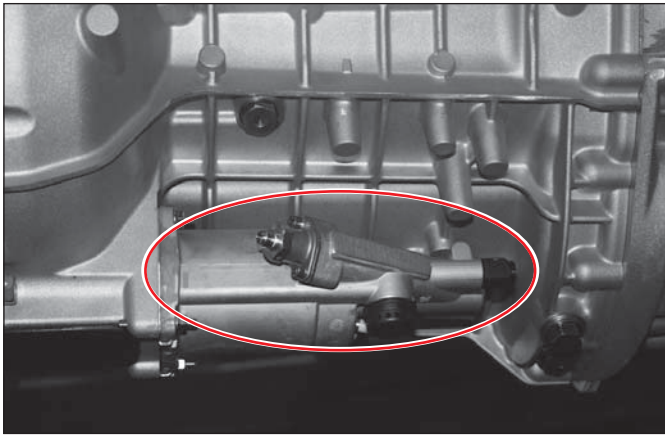

⚠ 주의

페달 유격 조정은 클러치 성능에 영향을 줄수 있으므로 당사 정비망에서 조정을 받으시기 바랍니다.

2) 부스터 조정

부스터는 자동조정 되므로 클러치 마스터 실린더의 유격만 조정하면 됩니다.

브레이크 점검 및 조정

브레이크 라이닝이 마모되어 드럼과의 간격이 넓어지면 브레이크 효과가 대단히 저하되므로 정기적(초기 1,000km, 이후 매 4,000km마다)으로 라이닝 간격과 마모상태를 점검하십시오.

⚠ 주의

브레이크 라이닝 마모량은 더스트커버의 점검홀을 통해서 수시로 점검하십시오. 또한, 슬랙어저스터에 그리스를 주기적으로 주유하십시오.

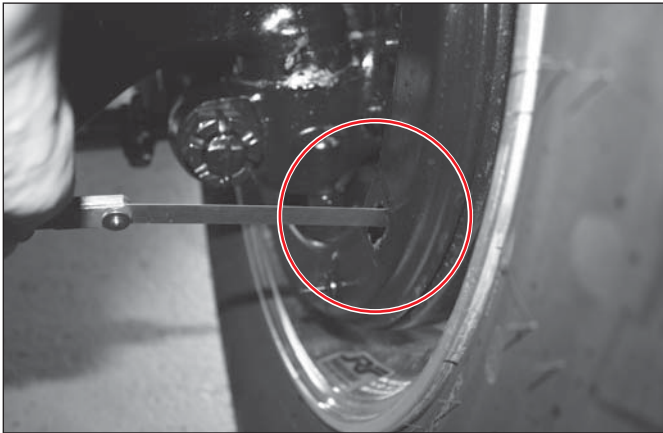

(1) 브레이크 라이닝 마모점검

브레이크 라이닝의 마모점검은 더스트커버의 점검구를 통해서 쉽게 점검할 수 있습니다.

⚠ 주의

라이닝 단면이 반달 모양으로 되어 있으면 마모한계를 넘은 것이니, 라이닝 마모한계가 넘었는지 자주 점검하여 그 이전에 가까운 당사 정비망에서 교환하시기 바랍니다.



(2) 자동라이닝 조정장치

자동라이닝 간극조정 장치는 브레이크 라이닝 마모에 따른 간극조정을 자동으로 하는 장치입니다.

항목		전차종
라이닝 간극	전륜	0.6~0.8mm
	후륜	

클러치 계통 공기빼기

⚠ 주의

차량 출고 후 초기 운행시 브레이크 라이닝이 드럼에 면착(lining bed in)하는 과정에서 연기가 발생할 수 있으나 차량 제동 성능에는 문제가 없습니다. 단, 운전자는 차량 출고 후 초기에 과도한 제동 장치 작동을 삼가하십시오.

클러치 계통 공기빼기



(1) 클러치 액통에 브레이크 액을 규정수준까지 보충하십시오.

⚠ 주의

공기빼기 작업도중 클러치액이 규정수준 이하로 떨어지지 않도록 주의하여 보충하십시오.

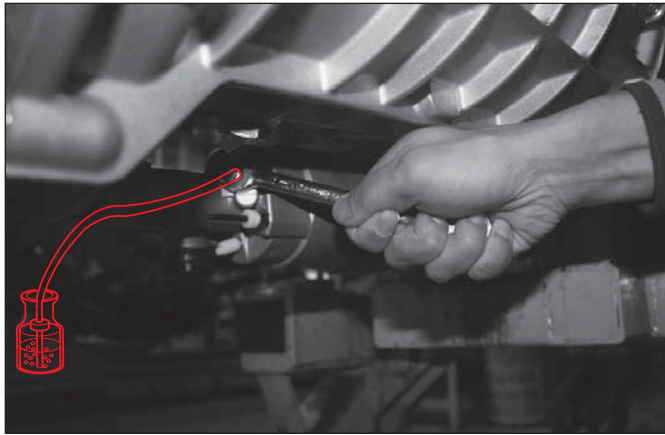

- (2) 고무 캡을 제거하고 공기빼기 스크류(브리더)에 비닐파이프를 연결한 후 투명기에 비닐파이프의 다른 한쪽 끝을 집어 넣으십시오.
- (3) 클러치 페달을 몇차례 반복하여 작동시킨 후, 밟은 상태를 유지하십시오.
- (4) 공기빼기 스크류(브리더)를 반바퀴 정도 돌려 공기가 섞인 클러치액이 흘러 나오는 즉시 공기빼기 스크류(브리더)를 다시 조이십시오.



- (5) 흘러나오는 클러치액에 기포가 보이지 않을때까지 상기 요령대로 반복하십시오.
- (6) 공기빼기 작업을 완료한 후 페달유격을 점검하고 클러치 작동상태가 정상인지 점검하십시오. 또한, 클러치 액통의 클러치액이 규정수준까지 채워져 있는지 점검하십시오.

⚠ 주의

클러치 부스터로 공급되는 공기의 압력이 정상 상태에서 클러치 계통 공기빼기 작업을 실시하십시오. 공기 압력이 너무 낮을 경우에는 공기 빼기가 되지 않습니다.

타이어 및 휠 점검

타이어 공기압 점검

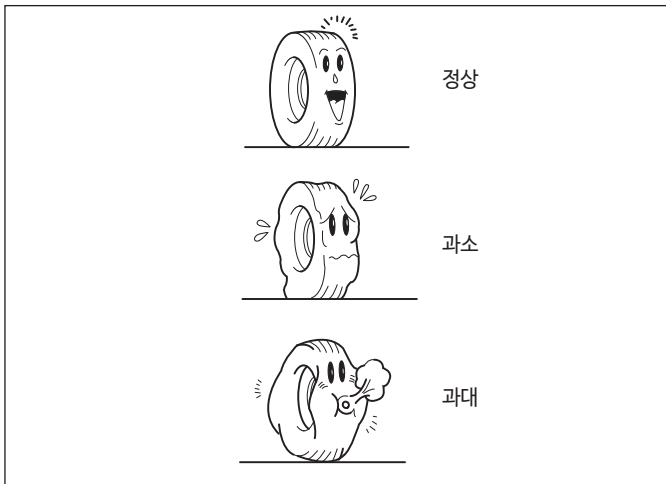

타이어 공기압은 타이어가 냉각된 상태에서 점검하시기 바랍니다.

⚠ 경고

타이어 공기압이 과다하거나 과소하면 주행중 타이어가 손상되어 불의의 사고를 당할 수 있습니다.

⚠ 주의

- 스페어타이어의 공기압은 표준치 보다 높게 하여 장착하고 교환할 경우에 표준치 공기압으로 조정해 주십시오.
- 차량에 래디얼타이어와 바이어스타이어를 함께 사용하는 것은 안전운행에 나쁜 영향을 미치게 하는 원인이 되므로 함께 사용하는 것을 삼가하여 주십시오.
- 내측, 외측 더블 타이어의 공기압을 동일하게 하십시오.
- 타이어 에어 밸브 캡이 잠겨 있는지 확인하여 주십시오.

타이어 규격

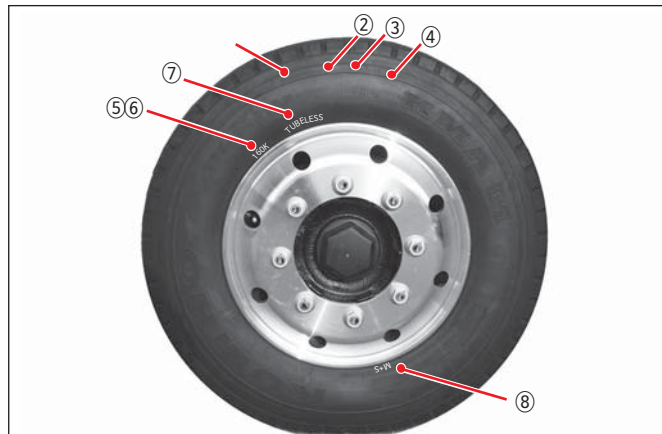

① 265 : 단면폭(mm)

② 70 : 편평비

③ R : 래디얼 타이어

④ 19.5 : 립직경

⑤ 160 : 하중지수

⑥ K : 속도 지수

⑦ TUBELESS

⑧ M + S : 사계절용 타이어

⚠ 경고

비규격 타이어 장착으로 발생된 결함에 대해서는 당사로부터 보호를 받을 수 없으니 반드시 규격 타이어를 사용하시기 바랍니다.

표준 타이어 공기압

타이어 규격	표준타이어 공기압
265/70R19.5-16PR	금호 : 8.1kg/cm ² (115PSI)
265/70R19.5-14PR	한국 : 7.7kg/cm ² (110PSI)
245/70R19.5-18PR	금호 : 8.8kg/cm ² (125PSI)
245/70R19.5-14PR	금호 : 7.7kg/cm ² (110PSI) 한국 : 7.7kg/cm ² (110PSI)
295/80R22.5-16PR	금호 : 8.8kg/cm ² (125PSI) 한국 : 8.6kg/cm ² (123PSI)

주

각 타이어의 규격은 차량에 장착된 타이어의 표면에 확인하여 주십시오.

타이어 마모상태 점검

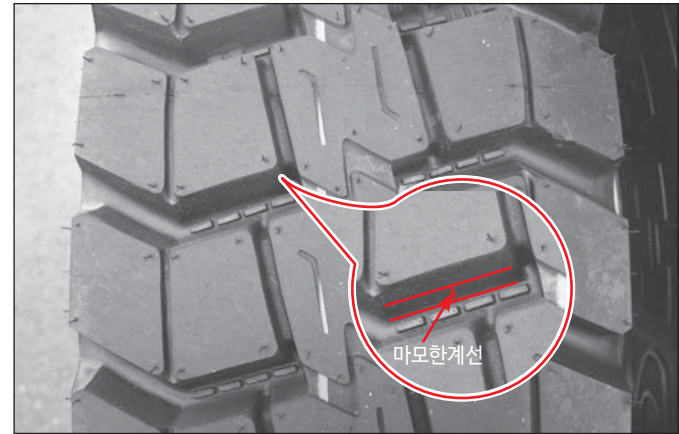

타이어 트레드가 마모한계선에 도달하면 타이어를 반드시 교환하십시오.
트레드가 마모한계선에 도달하면 트레드가 3.2mm 남아있는 것입니다.

⚠ 경고

규정치 이상으로 마모된 타이어를 계속 사용하면, 제동거리가 길어지고 핸들조작이 힘들어져 불의의 사고를 당할 수 있습니다.

타이어 위치교환

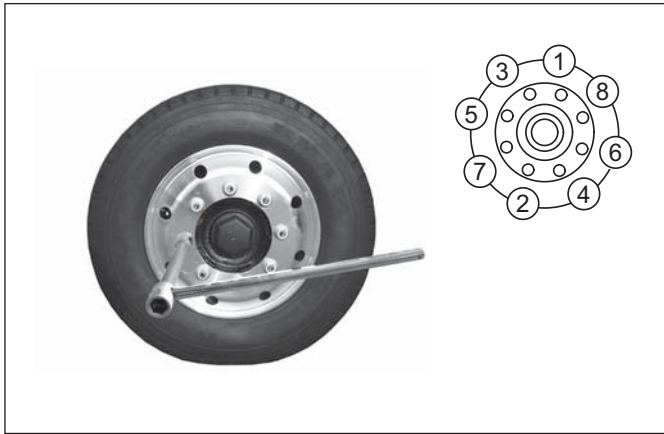

타이어의 마모는 차량에 취부위치, 적재화물, 노면상태 및 브레이크 사용 상태에 따라 다릅니다. 각 타이어의 마모를 균등하게 하기 위해서는 위치 교환을 주기적(통상매 15,000km)으로 실시하여야 합니다.

⚠ 경고

차량 출고 후 또는 타이어 교환 후에는 초기 50~100km, 1,000km 주행 후 규정 조임 토오크로 휠 너트를 반드시 재조임 실시하고, 또한 매 4,000km 마다 휠 너트를 재조임 하여야 합니다. 그렇지 않으면 타이어 이탈로 인한 심각한 인명 및 재산상에 손상을 초래할 수 있습니다. 특히 출고 후 임의적으로 개조한 추가 액셀(푸셔, 태그) 장착 차량은 반드시 차량 주행 전후에 휠 너트 조임 상태를 확인하여 주시기 바랍니다.

※ 휠 너트 규정 조임 토오크 - 전륜/후륜(8 Stud Type) : M22(55~65kg·m)



타이어 휠 너트 푸는 방향(시계 반대 방향:왼쪽)

- 타이어 위치교환시 다음 사항에 주의하시기 바랍니다.
 - ① 휠핀 너트는 오른쪽 왼쪽 모두 오른쪽사식입니다. 따라서 타이어 휠 너트를 풀 때는 “시계 반대 방향(왼쪽)” 으로 돌려 주십시오.

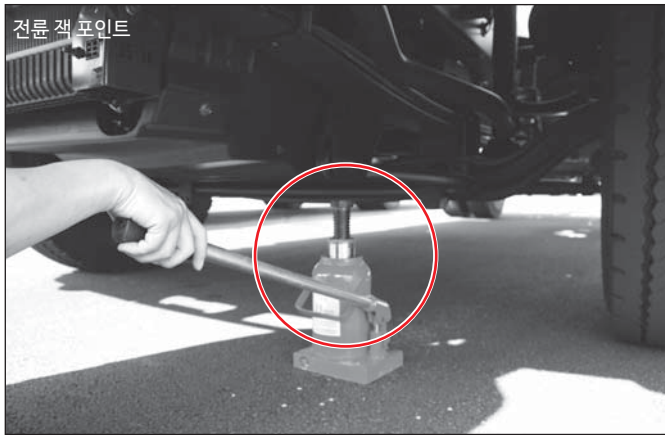

② 전륜 오일잭을 놓는 위치는 위의 그림과 같습니다.

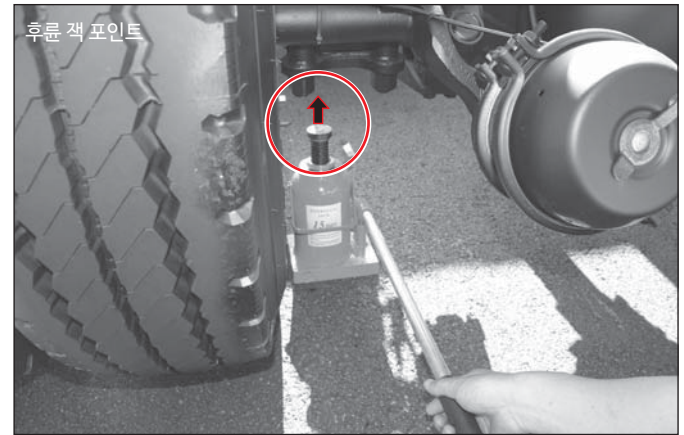

③ 후륜 오일잭을 놓는 위치는 위의 그림과 같습니다.

차량별 타이어 위치교환

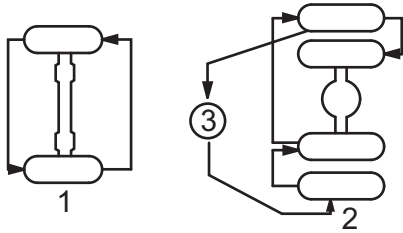

- 4×2 차량

- ① 프런트 휠(1축)
- ② 리어 휠(2축)
- ③ 스페어 타이어

⚠ 주의

※ 타이어 및 휠 점검시 주의사항

- 차량 특성을 안전하게 유지할 수 있도록 모든 타이어는 동일한 회사와 동일한 규격의 타이어만을 사용하십시오.
- 주행하기 전에 반드시 타이어의 공기압과 타이어 마모상태를 점검해 주십시오.
- 타이어의 공기압 점검과 타이어 휠 너트 조임상태 점검은 수시점검 사항입니다. 특히, 장거리 운전전에는 차량상태 점검과 병행하여 반드시 타이어 공기압과 타이어 휠 너트 조임상태를 점검하십시오.
- 비규격 타이어를 장착하면 조향핸들이 정상적으로 조작되지 않고 연료소비가 증가하여, 차량 구동장치 또는 제동장치에 이상이 발생할 수 있을 뿐만 아니라 고속 주행 시에는 스티어링 휠 떨림과 타이어 편마모가 발생할 수 있습니다. 반드시 규격에 맞는 동일한 제조업체의 타이어를 사용하십시오.
- 당사에서 규정하지 않는 규격의 타이어 또는 재생 타이어를 장착하실 경우, 보증수리가 되지 않습니다.
- 타이어와 휠은 차량 주행전 항상 점검하십시오. 휠이 손상되면 타이어 공기압이 줄어들 수 있고 타이어가 손상될 수도 있습니다.
- 주행중 돌에 부딪히거나, 기타 충격을 받았을 때에는 당사 정비방 또는 타이어 전문업체에서 점검 및 수리를 받으십시오. 휠이 손상 되었을 경우 타이어 장착 및 주행중 안전 사고의 위험이 있습니다.

⚠ 경고

화기, 브레이크 고장, 휠 베어링 파손 또는 다른 원인으로부터의 과도한 열 발생은 금속을 약하게 하여 휠과 타이어의 결합체가 폭발하며 분리되는 원인이 될 수 있습니다. 이러한 휠과 타이어의 폭발성 사고는 치명적인 중상이나 사고망의 원인이 될 수 있습니다. 따라서 과도한 열에 의하여 노출된 모든 휠은 지정된 정비 서비스를 받아 곧바로 탈착하여 폐기하여야 합니다. 아울러 장착전 반드시 변형여부를 확인하시길 바랍니다. 휠의 림과 비드 시트 부위 등과 같이 타이어와 휠의 접촉면에 어떠한 이유라도 결코 가연성 물질을 사용하지 마십시오.

각 그리스 니플부 주입

그리스 펌프를 사용하여 매 5,000km 주행마다 그리스를 주입하시기 바랍니다.

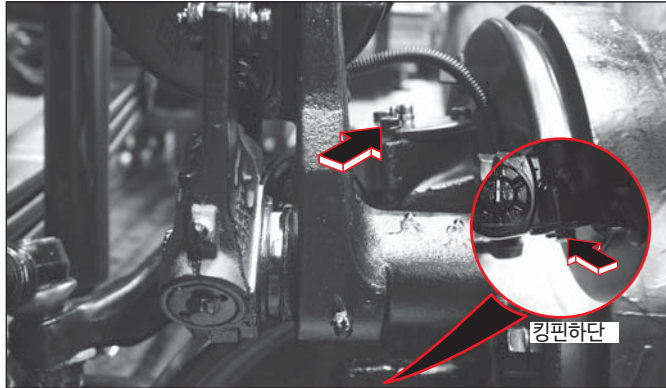

1) 킹핀

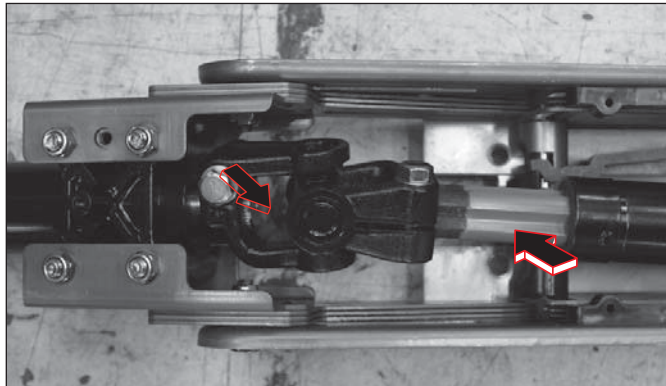

2) 스티어링 컬럼, 인터미디에트 샤프트의 스플라인 내부 및 U조인트 (위, 아래)

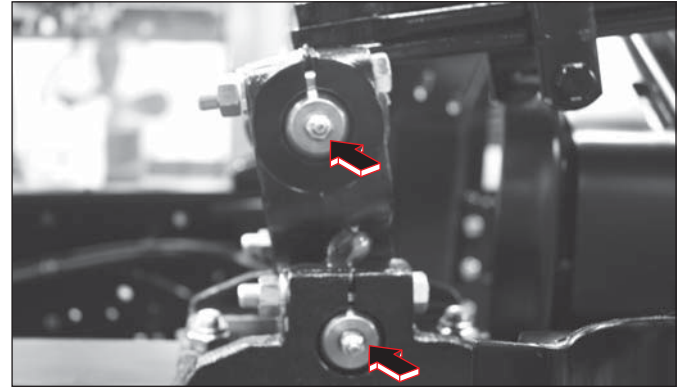

3) 스프링핀 및 새클핀

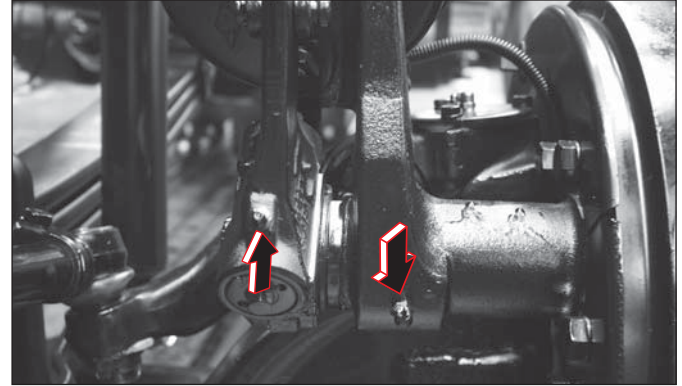

4) 프런트 챔버브라켓 및 슬라이어저스트

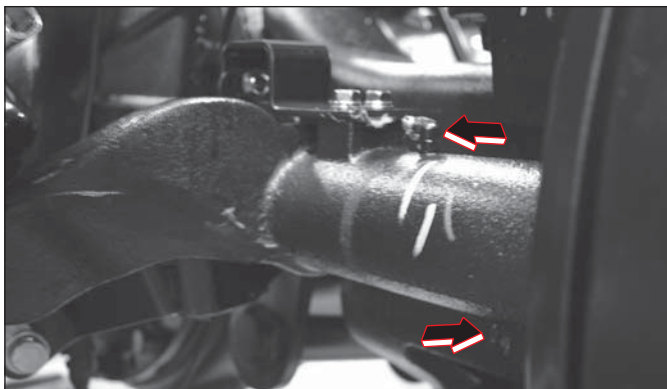

5) 리어 챔버브라켓 및 슬랙어저스터

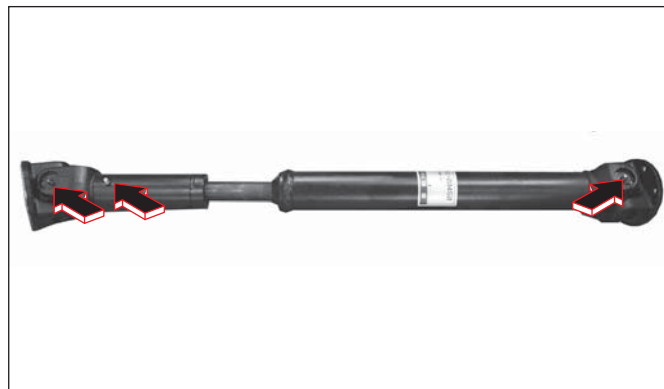

7) P.T.O 드라이브 샤프트

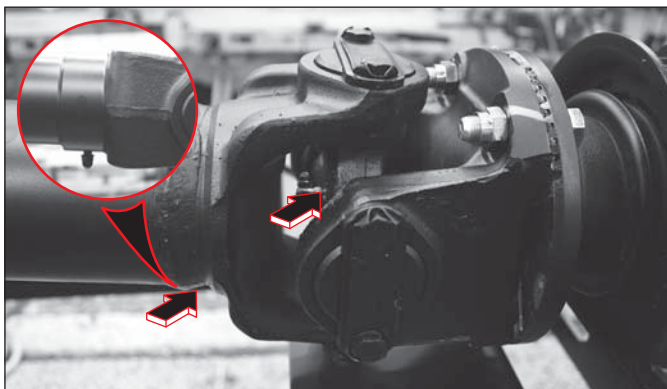

6) 프로펠러샤프트, 유니버설 조인트 및 슬라이딩 슬리브

프런트 허브와 리어 허브 그리스 주입 - 드럼 브레이크(단열 허브 베어링 장착) 적용차량

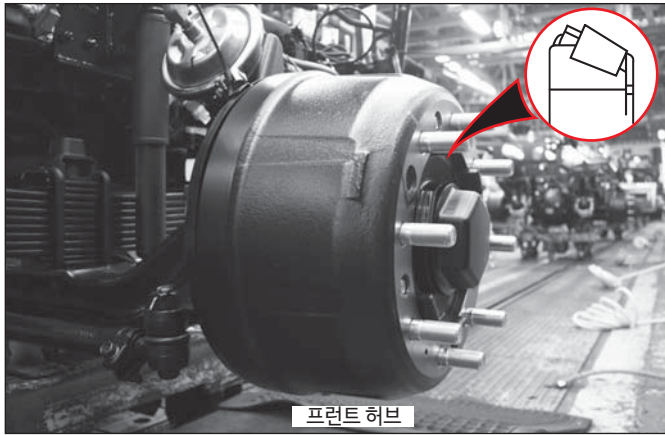

1) 프런트 허브

브레이크 라이닝 교환시 프런트 허브를 탈거 후 프런트 허브 베어링에 잔존한 변형된 그리스를 제거하고, 깨끗한 새 그리스를 충전하시기 바랍니다. 이때 프런트 허브의 오일씰은 반드시 교환하여 주시기 바랍니다.

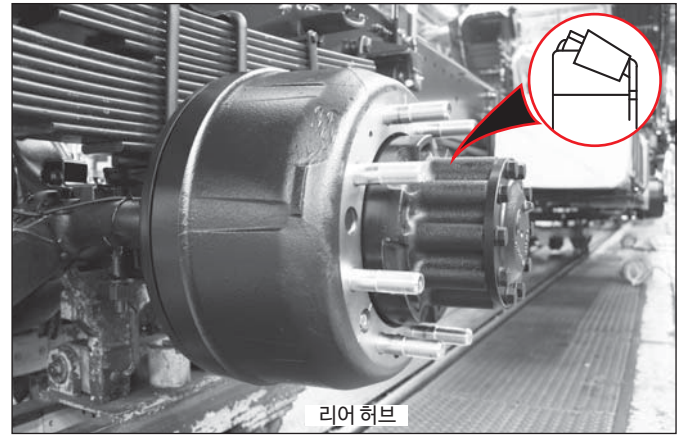

2) 리어 허브

브레이크 라이닝 교환시 리어 허브를 탈거 후 리어 허브 베어링에 잔존한 변형된 그리스를 제거하고, 깨끗한 새 그리스를 충전하시기 바랍니다. 이때 리어 허브(내부, 외부쪽)의 오일씰은 반드시 교환하여 주시기 바랍니다.

차량별 새시그리스 주입도

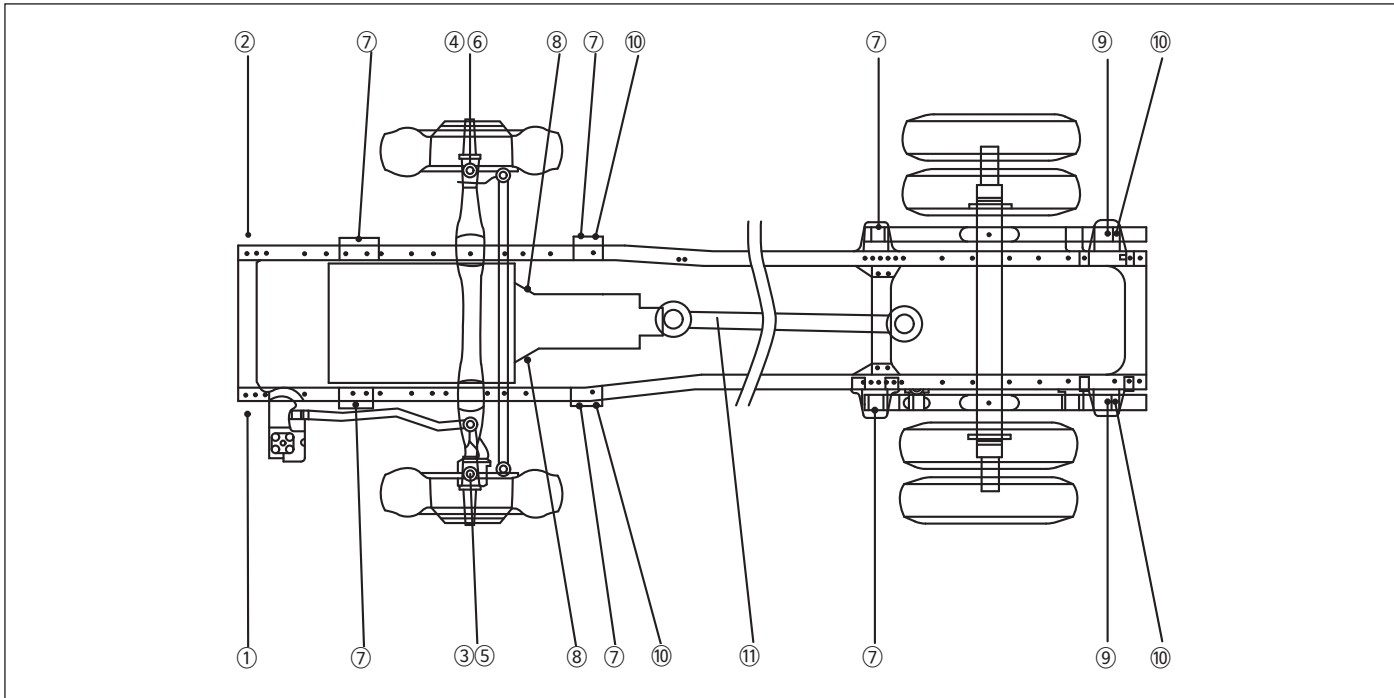

(1) 4×2차량 새시그리스 주입도

- | | | |
|----------------------|---------------|--------------------------------|
| ① 브래킷 서포트 캡 서스 상부(좌) | ⑤ 킹핀 하부(좌) | ⑨ 스프링 브래킷 |
| ② 브래킷 서포트 캡 서스 상부(우) | ⑥ 킹핀 하부(우) | ⑩ 샤편 |
| ③ 킹핀 상부(좌) | ⑦ 스프링 핀 | ⑪ 프로펠러샤프트 유니버설 조인트 및 슬라 이딩 슬리브 |
| ④ 킹핀 상부(우) | ⑧ 변속기 릴리스 베어링 | |

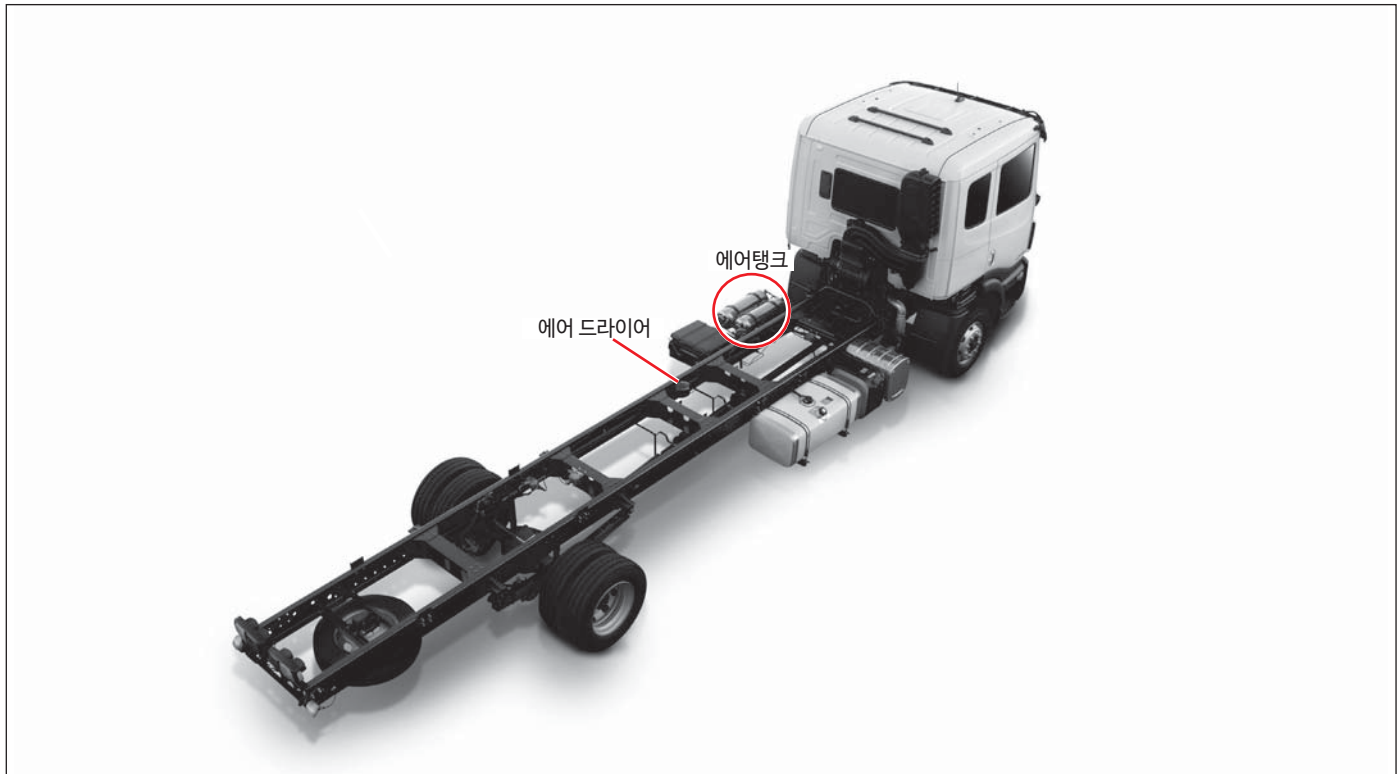

※차량에 따라 부품 장착 위치가 다를 수 있습니다.

⚠ 주의
에어드라이어는 반드시 자격을 갖춘 정비사가 교환하여야 합니다.

● 에어드라이어 교환 순서

1) 에어드라이어의 분리

- ① 공기 탱크내의 공기를 제거 하십시오.
- ② 에어드라이어의 입구부 및 출구부 파이프를 탈거하십시오.
- ③ 장착볼트를 탈거하여 에어드라이어를 떼어 내십시오.

2) 파이프 및 주변 청소

에어컴프레서와 연결된 입구부의 파이프 내부 및 주변을 깨끗이 청소하여 이 물질을 제거하거나 깨끗한 파이프로 교환하여 에어드라이어 내부에 이 물질이 들어가지 않도록 주의해야 합니다.

3) 신품 에어드라이어 조립

조립은 분리와 역순으로 조립합니다.

(③→②→①)

 주의

· 에어드라이어 내부에 이물질 유입시 브레이크가 정상적으로 작동하지 않아 재해의 원인이 될 수도 있습니다.

교환시 입구부 파이프에 남아 있는 카본 찌꺼기등 이물질이 에어드라이어의 내부로 유입되면 고장을 일으킬 수 있으므로 에어드라이어 내부로 이물질이 들어가지 않도록 깨끗이 청소하거나 깨끗한 파이프로 교환하여야 합니다.

· 에어드라이어에 부착되어 있는 거버너 밸브의 압력은 차량에 맞게 설계되어 있으므로 별도로 조정하여서는 안되며 반드시 에어드라이어의 필터카트리지에 표기된 압력과 차량에서의 사용 압력이 같은지 확인 후 사용하시기 바랍니다. (거버너 밸브를 임의로 조정할 경우 당사의 보증범위 내에서 제외됩니다)

예) 타타대우 트럭 사용 압력 : $8.8 \pm 0.2 \text{bar}$

차량에 따라 압력 값이 다를 수 있으므로 교환 전, 반드시 차량의 사용 압력을 확인 바랍니다.

· 필터카트리지는 에어드라이어의 정상적인 제습성능을 위하여 매 1년 혹은 매 50,000km 마다 반드시 교환하여야 합니다.

· 필터카트리지를 구입시 반드시 순정부품인지 확인하시기 바랍니다.

에어 컴프레서 점검

(1) 에어 컴프레서의 기능

에어 컴프레서는 엔진에 장착되어 있으며 차량의 주 브레이크(브레이크 페달), 주차 브레이크, 서스펜션 등에서 사용되는 압축공기를 생성하는 장치입니다.

(2) 에어 컴프레서의 점검 주기

· NEF 엔진 : 매 48,000km 마다

⚠ 주의

안전 운행을 위하여 주기점검표에 따라 주기적인 점검을 필수 시행하여야 합니다.

(3) 에어 컴프레서의 점검 방법

차량 정차상태에서 주 제동 장치의 브레이크 페달을 최대로 4~5회 밟아서 에어를 소진 후에, 에어 컴프레서가 작동하여 다시 에어 압력이 정상 상태인 $8.8 \pm 0.2\text{bar}$ 로 충전이 되는지 확인하십시오.

⚠ 경고

에어 압력이 정상 상태인 $8.8 \pm 0.2\text{bar}$ 로 충전이 안될시 절대 운행하지 마시고 가까운 당사 정비망에서 점검을 받으십시오. 만일, 에어가 정상 상태로 충전이 되지 않은 상태로 운행시에는 브레이크 기능 저하로 인한 불의의 사고를 당할 수 있습니다.

(4) 운행중 에어 컴프레서 고장시 대처 요령

에어 컴프레서 이상 또는 에어 계통라인이 파손시 에어 탱크내의 압력이 위험수준(5.3bar) 까지 내려가면 브레이크 시스템 경고등 (ⓐ/ⓑ)이 점등되면서 경고음이 울립니다.

⚠ 주의

- 브레이크 시스템 경고등이 점등되면서 경고음이 울리면 주 브레이크(브레이크 페달)와 주차 브레이크 레버를 이용하여 즉시 안전한 곳으로 정차시키고 상태를 점검해야 합니다.
- 에어 압력이 모두 소진 되었을 경우에도 주차 브레이크 레버를 이용하여 차량을 정지시킬 수 있습니다.

와이퍼 작동 점검 및 와이퍼 블레이드 교환

와이퍼 작동 점검

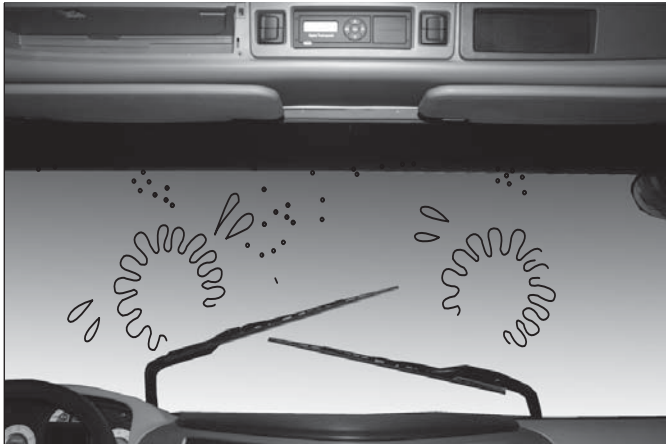

와이퍼의 상태를 주기적으로 점검하여 블레이드가 가마모 또는 균열되었거나, 정상적인 조건에서 유리가 잘 닦이지 않으면 와이퍼 블레이드를 교환하여 주십시오.

● 와이퍼 블레이드 규격

와이퍼	
운전석측	조수석측
24"	24"

⚠ 주의

- 와이퍼 블레이드에 기름 또는 왁스 등이 묻으면 와이퍼 작동시 이음이 발생하거나 유리가 잘 닦이지 않습니다.
- 손상된 와이퍼 블레이드는 유리 표면에 흠집을 발생시킬 수 있습니다.
- 비가 오지 않는 날 와셔액을 분사시키지 않고 와이퍼를 작동시키면 유리표면의 먼지, 모래 등으로 인해 와이퍼 블레이드 손상 및 유리표면에 흠집이 발생할 수 있습니다.
- 와이퍼를 세운 채로 앞점검판넬을 열면 앞점검판넬과 와이퍼가 손상될 수 있습니다.
- 와이퍼 블레이드가 분리 및 탈거된 상태에서 와이퍼 암을 작동하거나 와이퍼 암이 유리창에 닿을 경우에 유리창이 파손될 수 있으니 주의하십시오.

⚠ 경고

- 와이퍼가 오작동하거나 작동하지 않을 때는 눈 또는 비가 오는 상황에서 안전 운전에 심각한 방해 요소가 됩니다. 눈 또는 비가 올 때 와이퍼가 오작동하거나 작동하지 않을 때는 절대로 차량 운행을 하지 마십시오.
- 손으로 와이퍼 암을 잡거나 작동부위에 손을 가까이 하면 와이퍼가 작동할 때 부상을 입을 수 있습니다.

와이퍼 블레이드 탈거 방법

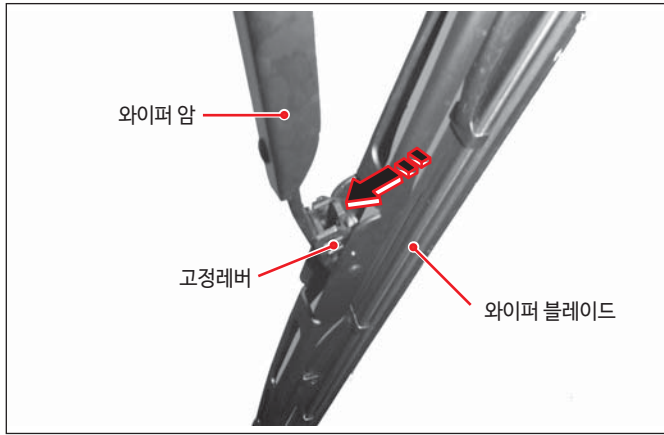

- ① 와이퍼 작동 스위치를 OFF 하십시오.
- ② 와이퍼 암을 들어 올려 와이퍼 블레이드를 교환할 수 있도록 하십시오.
- ③ 한손으로 블레이드를 고정시킨 후 다른 한손으로 블레이드 고정레버를 누르면 블레이드를 고정장치로부터 분리하십시오.

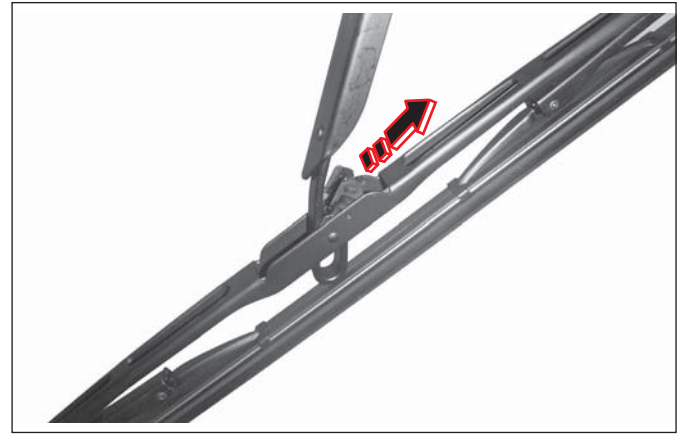

와이퍼 블레이드 장착 방법

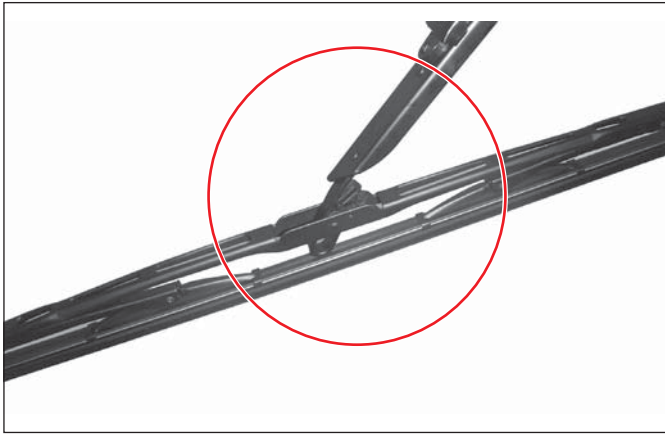

① 새롭게 장착할 와이퍼 블레이드를 수평으로 하여 고정레버가 아래로 향하도록 하며 고정레버 홈으로 와이퍼 암을 맞추어 주십시오.

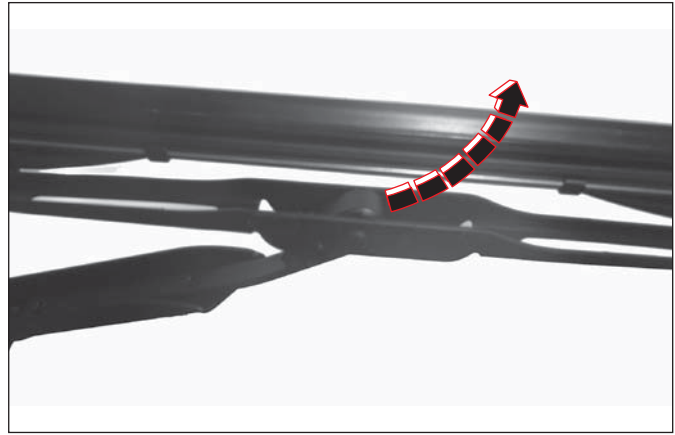

② 와이퍼 블레이드를 잡아당겨 고정레버가 와이퍼 암에 체결되도록 장착하십시오.
③ 와이퍼 암을 내리십시오.

헤드 라이트 초점 맞추기/램프교환 및 종류

헤드 라이트 초점 맞추기

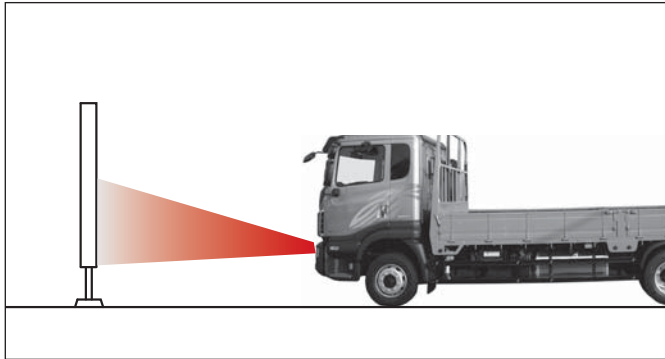

- ① 전구의 교환이나 헤드라이트의 탈거시 반드시 헤드라이트의 초점을 맞추십시오.
- ② 헤드라이트의 초점을 맞추기 위해서는 헤드라이트 테스터 혹은 초점맞추기를 사용하십시오.



- ③ 4개의 볼트로 헤드라이트의 초점을 조정하십시오.

⚠ 주의

조사각도는 안전과 관련된 사항이므로 임의로 조정하지 마십시오. 조정이 필요할 경우 조정장비가 있는 당사 정비망을 이용하십시오.

램프 교환 및 종류

각 램프의 전구 교환시는 아래 요령을 참조하고 항상 규정용량의 전구를 사용하십시오.

- ① 렌즈 램프 고정용 스크류를 풀어 램프를 떼어 내십시오.
- ② 전구를 똑바로 눌러 좌측으로 돌려 전구를 소켓에서 제거한 후 새 전구를 끼우십시오.
- ③ 할로겐램프(전조등, 안개등)의 전구교환시 새전구 표면을 맨손이나 장갑을 낀 손으로 잡지 마십시오. 새 전구 표면을 맨손이나 장갑을 낀 손으로 만질 경우 전구의 수명이 줄어듭니다. 반드시 뒷부분(단자부)을 잡으십시오.

⚠ 경고

- 점등된 램프를 맨손으로 만지면 화상을 입을 수 있습니다. 소등 후 램프가 충분히 냉각될 때까지 기다린 후 작업을 하시기 바랍니다.
- 규격이외의 램프를 사용하게 되면 관련 부품 손상 및 화재 발생의 위험이 있으므로 반드시 규정용량의 램프를 사용하십시오.

램프전구 규격 및 점검방법

램프전구 규격

램프명칭		용량	종류	개수	비고
전조램프	전조등	상향등(H1)	70W	할로겐	2
		하향등(H7)	70W		
	방향지시등	21W	단구식	2	
	차폭등	5W	단구식	2	
	주간주행등	-	LED	8	
	안개등	70W(H7)	할로겐	2	
후방램프	① 상부끝단표시등	5W	단구식	2	
	② 방향지시등	21W	단구식	2	
	③ 제동등	21W	단구식	2	
	④ 후진등	21W	단구식	2	
	⑤ 후미등	5W	단구식	2	
룸램프	라지룸램프	27W	형광등	1	
	독서등	5W	단구식	1	자유로이굽어지는 독서등
	포커스램프	0.5W	LED램프	2	반영구적
	도어열림경고등	5W	단구식	2	
	도어스텝등	5W	단구식	2	
사물함등	10W	단구식	2	사물함박스장착	
보조방향지시등	21/5W	단구식	2		
상부끝단표시등	10W	단구식	2	실외 선바이저장착	
후진등	21W	단구식	2		
번호등	10W	단구식	2		
작업등	-	-	-	특장 적용 차량	
옆면표시등	-	LED	4~10	차량별 다름	

램프전구 점검 방법

- ① 해당 램프의 각종 스위치를 ON/OFF하여 램프가 점등/소등되는지 확인합니다.
- ② 램프가 점등되지 않으면 먼저 해당 퓨즈를 점검하십시오.
- ③ 퓨즈에 이상이 있으면 퓨즈를 교환하십시오.
- ④ 퓨즈에 이상이 없으면 전구를 점검하시고, 전구에 이상이 있으면 전구를 교환하십시오.
- ⑤ 전구에도 이상이 없으면 당사 정비망을 방문하셔서 점검 및 정비를 받으십시오.

경고

규격이외의 램프를 사용하게 되면 관련 부품 손상 및 화재 발생의 위험이 있으므로 반드시 규정용량의 램프를 사용하십시오.

주의

- 램프 교환 작업전에는 반드시 배터리 음극(-) 단자를 탈거하거나 시동키를 탈거하십시오.
- 램프커버를 탈거할때 무리한 힘을 주면 램프커버가 손상되어 재사용이 불가능할 수 있으니 램프커버 탈거시 주의하십시오.
- 전구를 교환하기 전에 반드시 해당 램프의 스위치와 시동 스위치를 OFF에 놓으십시오.
- 점등된 램프를 맨손으로 만지면 화상을 입을 수 있습니다. 소등후 램프가 냉각될 때까지 기다린 후 작업을 하시기 바랍니다.
- 맨손이나 유류가 묻은 손으로 램프를 만지면 램프가 더러워져 사용시 밝기가 떨어지며 전구 수명이 줄어들거나 전구가 파열될 수 있습니다. 이러한 경우에는 부드러운 천으로 유리 부위를 닦아 주십시오.

차량에서 사용중인 각종 전기장치를 보호하기 위해 실내 및 차량외부 배터리 박스에 퓨즈박스가 장착되어 있습니다. 사용하려는 전기장치가 작동되지 않는다면 먼저 관련 퓨즈를 점검하시기 바랍니다.

실내 퓨즈 및 릴레이 박스 (조수석측 퓨즈박스)

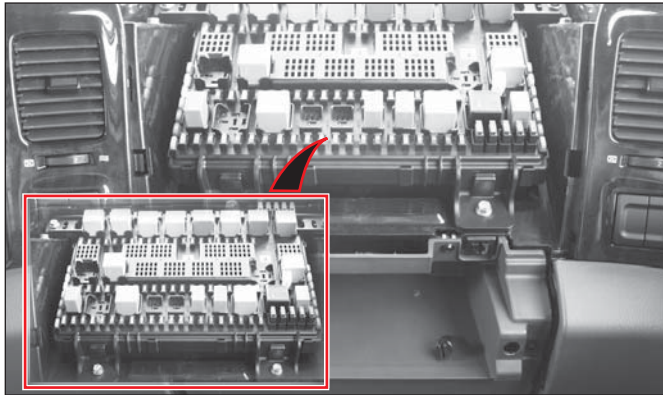

실내 퓨즈 및 릴레이 박스는 조수석측에 설치되어 있습니다. 퓨즈박스 커버를 열어 퓨즈 및 릴레이를 확인할 수 있습니다.

⚠ 주의

- 퓨즈 및 릴레이 점검시에는 차량이 통행하지 않는 안전한 장소에서 실시하여 주십시오.
- 사용하려는 전기장치가 작동되지 않는다면 먼저 관련 퓨즈를 점검하여 퓨즈가 끊어졌으면 동일한 용량의 당사 규정 퓨즈로 교환하십시오.
- 전기 장치 보호를 위해 시동스위치 OFF위치에서 퓨즈를 빼내 점검하십시오.
- 단선된 퓨즈를 교환할 때에는 반드시 동일한 용량의 당사 규정 퓨즈로 교환하십시오.
- 퓨즈 교환후에도 계속 퓨즈가 단선된다면 당사 정비망에서 점검을 받으십시오.

보조 퓨즈 및 릴레이 박스 (배터리 측면)



보조 퓨즈 및 릴레이 박스는 차량 외부 배터리 측면에 설치되어 있습니다.

주

퓨즈 및 릴레이 박스 커버에는 퓨즈 및 릴레이 구성도 라벨이 부착되어 있습니다. 퓨즈가 끊어졌을 때 참고하여 퓨즈나 릴레이를 교환하십시오.

실내 퓨즈 및 릴레이 박스(조수석측 퓨즈박스) 여는방법

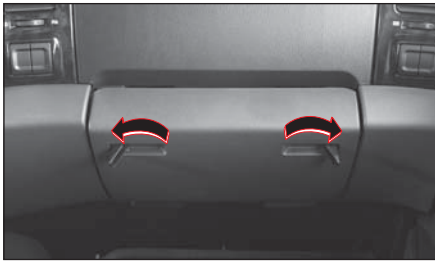

- ① 실내 퓨즈 및 릴레이 박스는 조수석측에 설치되어 있습니다.
- ② 글로브 박스 잠금장치 2개를 바깥쪽 방향으로 올려 풀어 주십시오.

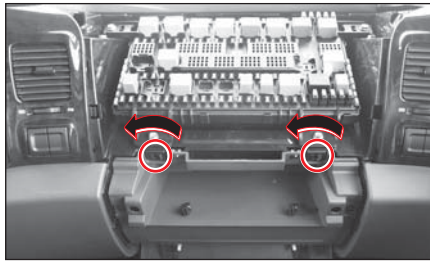

- ③ 글로브 박스 고정 스크류 2개를 시계 반대 방향으로 90도 돌려 풀어 주십시오.

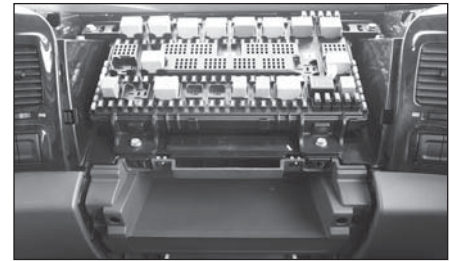

- ④ 글로브 박스 커버를 탈거 하십시오.
- ⑤ 장착은 탈거의 역순으로 하십시오.

퓨즈 점검 및 퓨즈 교환

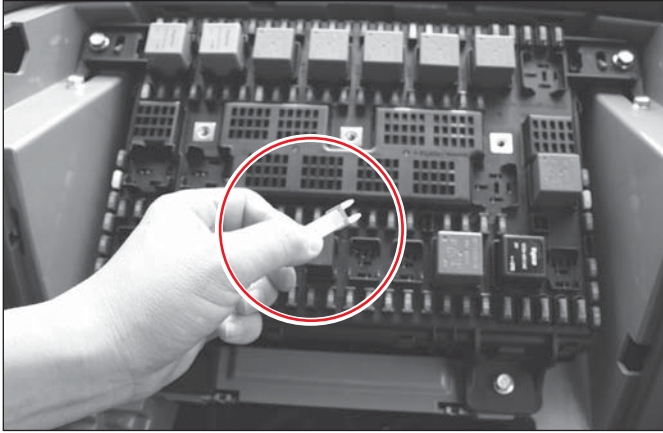

- ① 차량의 모든 전기장치를 끄신 후 시동스위치를 탈거하십시오.
- ② 차량 실내 및 차량 외부 배터리 박스에 설치된 커버를 여십시오.
- ③ 퓨즈 및 릴레이 박스 커버 안쪽에 표시된 퓨즈 및 릴레이의 구성도 라벨을 참조하여 해당되는 퓨즈를 점검하십시오.
- ④ 실내 퓨즈박스 커버 내에 있는 퓨즈 집게를 사용하여 해당 퓨즈를 탈거하십시오.
- ⑤ 퓨즈 가운데 부분이 끊어졌는지 확인하십시오.
- ⑥ 퓨즈가 정상일 경우에는 원래 위치에 정확하게 끼워 주십시오.
- ⑦ 퓨즈가 단락 또는 단선되었을 경우에는 퓨즈 상단에 적힌 퓨즈 용량을 확인 후 동일한 용량의 당사 규정 퓨즈로 교환하십시오.

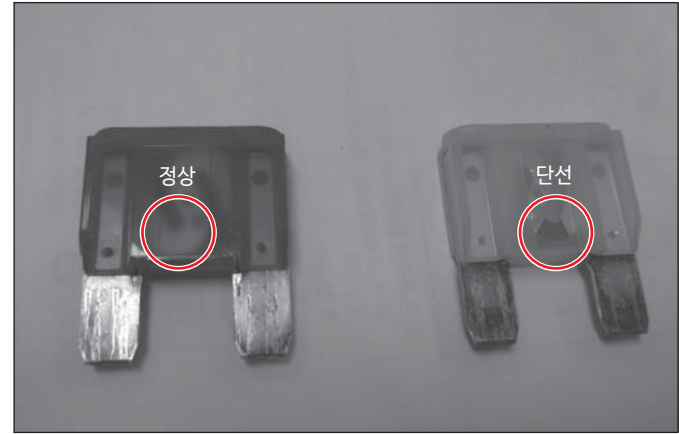

⚠ 경고

- 규정 용량의 퓨즈를 사용하지 않고, 철사, 구리선 또는 은박지를 사용하면 전기 장치나 손상될 수 있거나 차량 화재의 원인이 됩니다.
- 차량에서 사용 중인 각종 전기장치를 보호하고 화재 발생을 예방하기 위하여 반드시 규정 용량의 퓨즈를 사용하십시오. 퓨즈 및 릴레이 박스에 표시된 규정 용량보다 높은 용량의 퓨즈를 사용하지 마십시오.

주

예비용 퓨즈는 퓨즈 및 릴레이 박스에 준비되어 있습니다. 예비 퓨즈를 사용한 후에는 즉시 보충해 주십시오.

실내 퓨즈 및 릴레이 박스(조수석측 퓨즈박스) 구성도

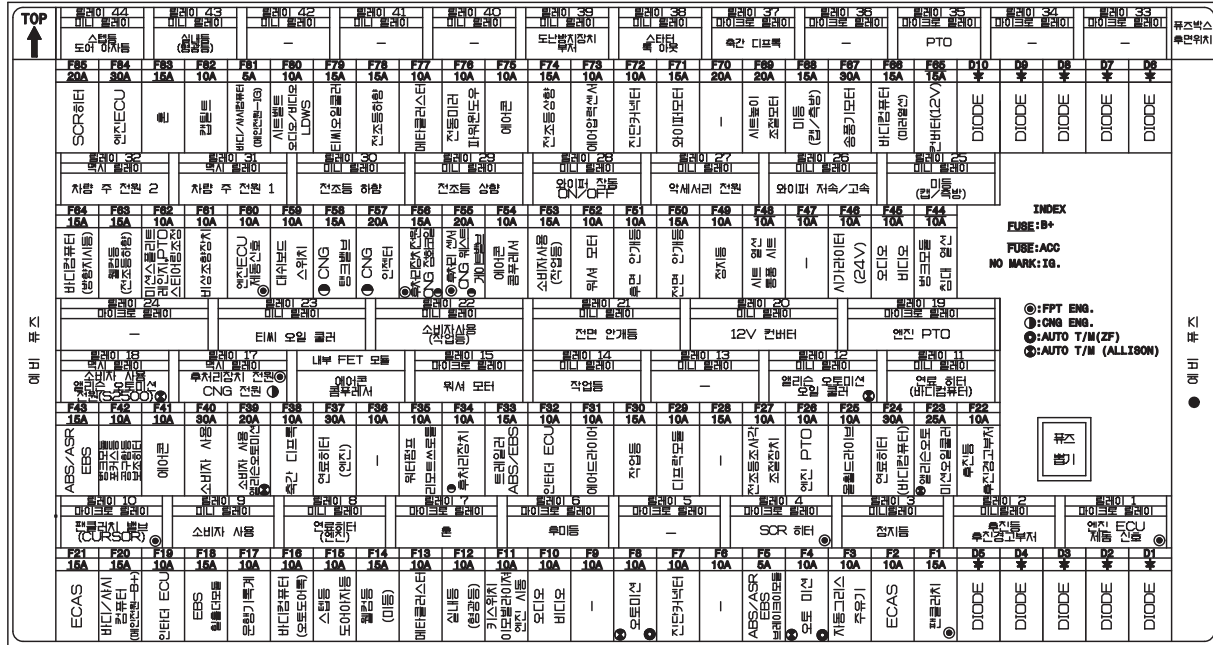

보조 퓨즈 및 릴레이 박스(бат데리 측면) 구성도

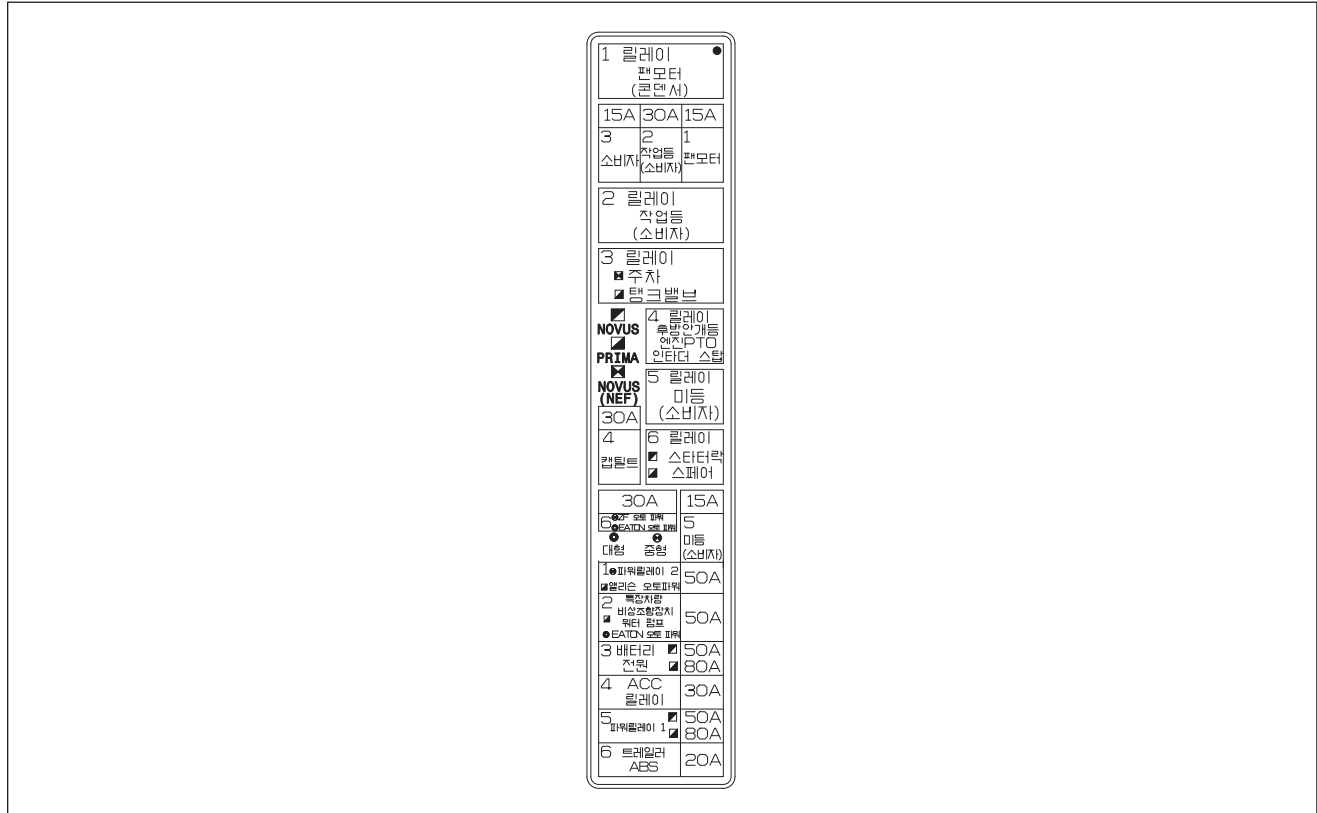

실외 램프 점검

전방 램프



- ① 상향등
- ② 하향등
- ③ 방향지시등
- ④ 차폭등
- ⑤ 안개등
- ⑥ 주간주행등

후방 램프



- ① 상부끝단표시등
- ② 방향지시등
- ③ 제동등
- ④ 후진등
- ⑤ 후미등
- ⑥ 번호등

헤드램프 탈거



- ① 램프 작동 스위치를 OFF하고 시동스위치를 OFF합니다.
- ② 캡 틸트 후 10mm 너트 2개를 탈거합니다.
- ③ 헤드램프를 전방으로 잡아당기면 헤드램프가 탈거됩니다.
- ④ 헤드램프 안쪽 고정볼트 6개를 탈거하면 헤드램프가 완전 탈거됩니다.

⚠ 경고

안전운행에 지장을 줄 수 있으므로 전조등 전구 교환시 전조등 옆에 있는 조사각도 조정용 스크류를 임의로 조정하지 마십시오.

⚠ 주의

헤드램프 탈거는 당사 정비망을 통해 정비를 받으십시오.

전조등 전구 교환

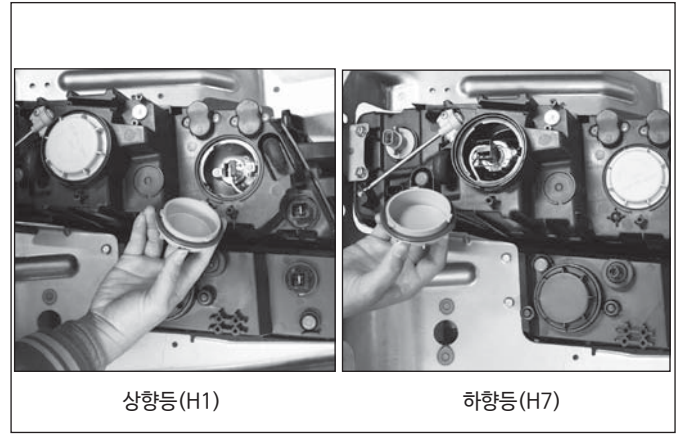

상향등(H1)

하향등(H7)

- ① 헤드램프를 탈거한 상태에서 전조등 커버를 탈거합니다.
- ② 전구의 고정 클립 및 하네스를 탈거합니다.
- ③ 커넥터에서 전구를 탈거하여 새것으로 교환합니다.
- ④ 장착은 탈거의 역순으로 하십시오.

⚠ 주의

전조등 전구 교환은 헤드램프를 탈거해야 하므로 당사 정비망을 통해 정비를 받으십시오.

방향지시등/차폭등 전구 교환

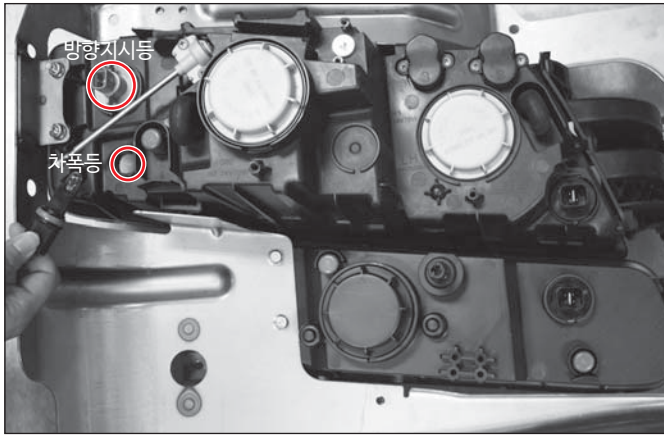

- ① 방향지시등, 차폭등 커넥터를 돌려 탈거합니다.
- ② 전구 장착 부위를 돌려 탈거합니다.
- ③ 전구를 새것으로 교환합니다. 이때, 깨끗하고 얇은 장갑을 사용하여 장착시 전구 표면에 손의 지문이나 이물질이 묻지 않도록 하십시오.
- ④ 장착은 탈거의 역순으로 하십시오.

⚠ 주의

방향지시등, 차폭등 전구 교환은 헤드램프를 탈거해야 하므로 당사 정비망을 통해 정비 받으십시오.

안개등/주간주행등 교환

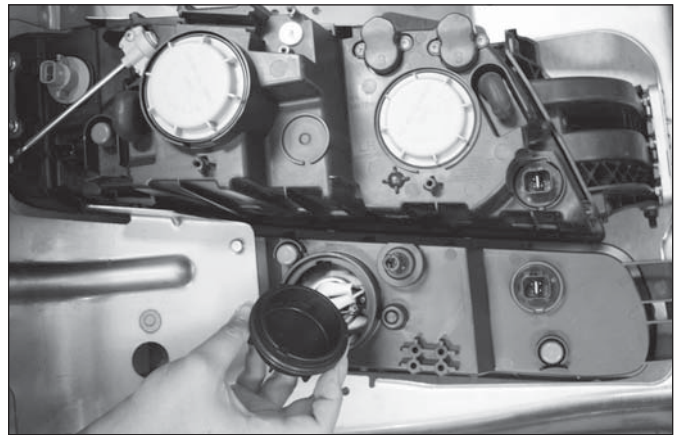

- 안개등 전구 교환
 - ① 라이트 스위치를 OFF하고 시동스위치를 OFF 합니다.
 - ② 안개등 커넥터를 돌려 탈거합니다.
 - ③ 전구 장착 부위를 돌려 탈거합니다.
 - ④ 새것을 교환합니다. 이때, 깨끗하고 얇은 장갑을 사용하여 장착시 전구 또는 렌즈 표면에 손의 지문이나 이물질이 묻지 않도록 하십시오.

⚠ 주의

안개등 전구 및 렌즈 교환은 차량 하부에서 실시해야 하는 관계로 당사 정비망에서 정비를 받으십시오.

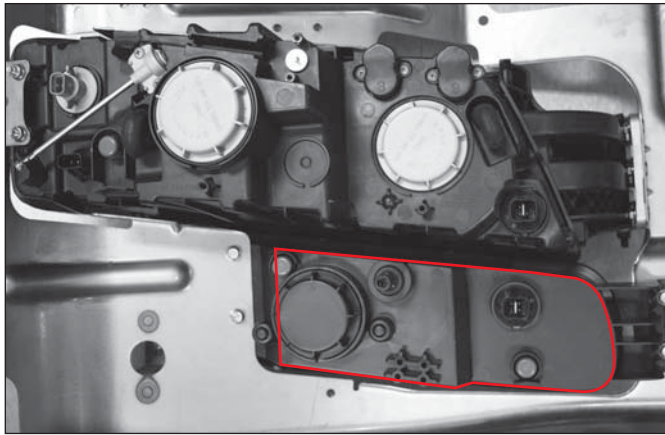

● 주간주행등 교환

- ① 라이트 스위치를 OFF하고 시동스위치를 OFF 합니다.
- ② 주간주행등 커넥터를 탈거합니다.
- ③ 볼트를 탈거한 후 주간주행등 장착 부위를 탈거합니다.
- ④ 새것을 교환합니다. 이때, 깨끗하고 얇은 장갑을 사용하여 장착시 전구 또는 렌즈 표면에 손의 지문이나 이물질이 묻지 않도록 하십시오.

⚠ 주의

주간주행등 교환은 차량 하부에서 실시해야 하는 관계로 당사 정비망에서 정비를 받으십시오.

리어 콤비램프/후진등 전구 교환

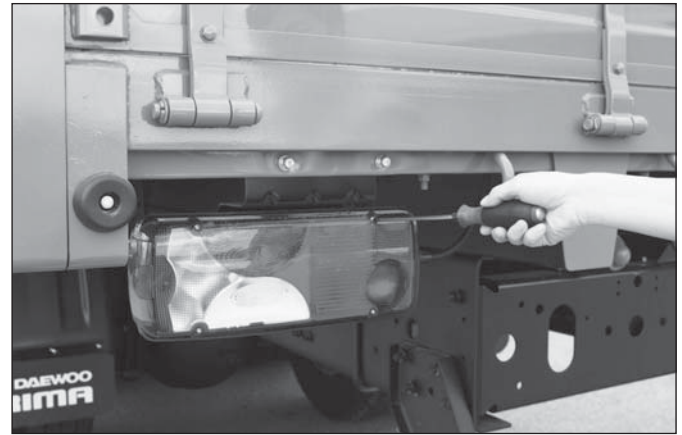

- ① 차량 시동스위치를 OFF 합니다.
- ② 리어 콤비램프 후방쪽에 고정 볼트 4개를 탈거합니다.
(별첨치 공구 사용)
- ③ 메인 커넥터를 분리하고 리어 콤비 램프를 탈거합니다.
- ④ 미등/제동등, 방향지시등은 전구를 누른채 돌려 하우징에서 탈거하고 후진등은 하우징에서 전구를 당겨 탈거합니다.
- ⑤ 전구는 새것으로 교환합니다. 이때, 깨끗하고 얇은 장갑을 사용하여 장착시 전구 표면에 손의 지문이나 이물질이 묻지 않도록 하십시오.
- ⑥ 장착은 탈거의 역순으로 하십시오.

실내 램프 교환

번호판등 전구 교환



- ① 차량 시동스위치를 OFF 합니다.
- ② 전구 연결 커넥터를 돌려 전구 하우징을 탈거합니다.
- ③ 전구를 위로 당겨 탈거하십시오.
- ④ 전구를 새것으로 교환합니다. 이때, 깨끗하고 얇은 장갑을 사용하여 장착 시 전구 표면에 손의 지문이나 이물질이 묻지 않도록 하십시오.
- ⑤ 장착은 탈거의 역순으로 하십시오.

프론트 룸램프



- ① 차량 시동스위치를 OFF 합니다.
- ② (-) 드라이버의 날에 헝겊을 싸서 램프 커버의 홈에 끼워서 커버를 탈거하십시오.
- ③ 전구를 새것으로 교환하십시오. 이때, 깨끗하고 얇은 장갑을 사용하여 장착 시 전구 표면에 손의 지문이나 이물질이 묻지 않도록 하십시오.
- ④ 커버를 밀어 넣어 장착하십시오.

▲ 주의

커버가 손상되지 않도록 주의하여 탈거하십시오.

화물실 룸램프 (슬리퍼 캡 적용차량)

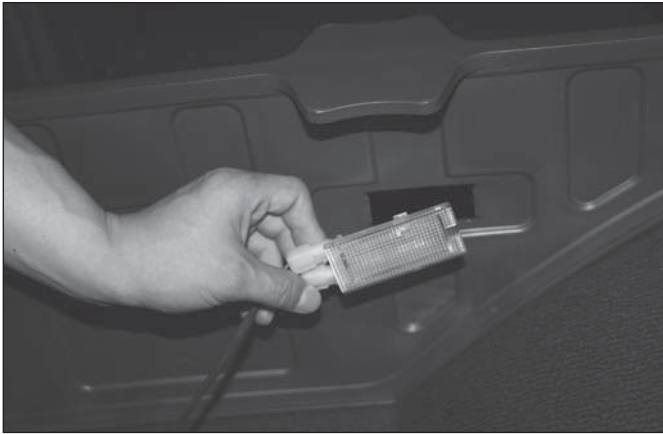

- ① 차량 시동스위치를 OFF 합니다.
- ② 일차 드라이버의 날에 형광을 써서 램프의 홈에 끼워 탈거하십시오.
- ③ 전구를 새것으로 교환하십시오. 이때, 깨끗하고 얇은 장갑을 사용하여 장착시 전구 표면에 손의 지문이나 이물질이 묻지 않도록 하십시오.
- ④ 커버를 밀어 넣어 장착하십시오.

도어 열림 경고 램프/도어 스텝 램프

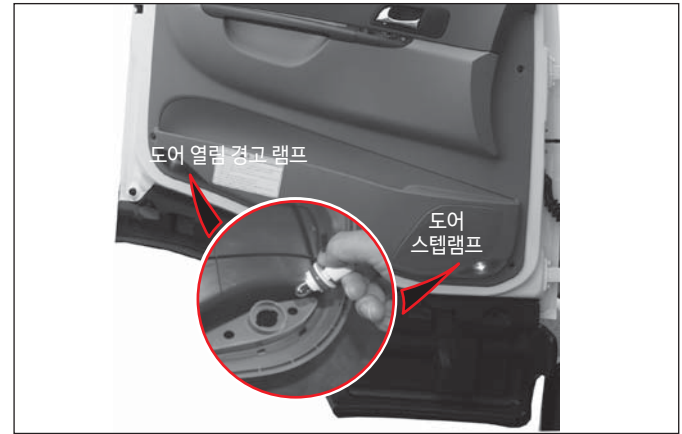

- ① 차량 시동스위치를 OFF 합니다.
- ② 도어 트림을 탈거 한 후 렌즈를 탈거하십시오.
- ③ 전구를 새것으로 교환하십시오. 이때, 깨끗하고 얇은 장갑을 사용하여 장착시 전구 표면에 손의 지문이나 이물질이 묻지 않도록 하십시오.
- ④ 렌즈를 밀어 넣어 장착하십시오.

독서등(자유로이 굽어지는 독서등)



- ① 차량 시동스위치를 OFF 합니다.
- ② 램프 후면커버의 볼트를 풀어 주십시오.
- ③ 램프 전면커버를 분리하여 램프 어셈블리를 탈거합니다.
- ④ 전구를 새것으로 교환하십시오. 이때, 깨끗하고 얇은 장갑을 사용하여 장 착시 전구 표면에 손의 지문이나 이물질이 묻지 않도록 하십시오.
- ⑤ 커버를 밀어 넣어 장착하십시오.

BCM(바디 제어/캔 통신 제어)/ABS ECU/DC-DC 컨버터



- 바디 제어
와이퍼 인트, 파워윈도우 제어 기능, 방향 지시등 제어 기능, 타이머 룸 램프 기능, 오토도어락 제어 기능, 램프제어(헤드램프, 안개등, 주간주행 등), 웰컴/에스코트 램프 제어 기능, 작업등 제어 기능, 미러/연료 컨트롤 기능, 변속기 블로킹 기능, 스타트 모터 제어 기능 등이 모두 포함되어 있습니다.
- 캔 통신 제어
크루즈 관련 스위치 입력을 받아 캔 통신 중심으로 엔진 ECU에 신호를 전달해 줍니다.

배터리 관리(반영구적 무보수 배터리)

배터리 점검

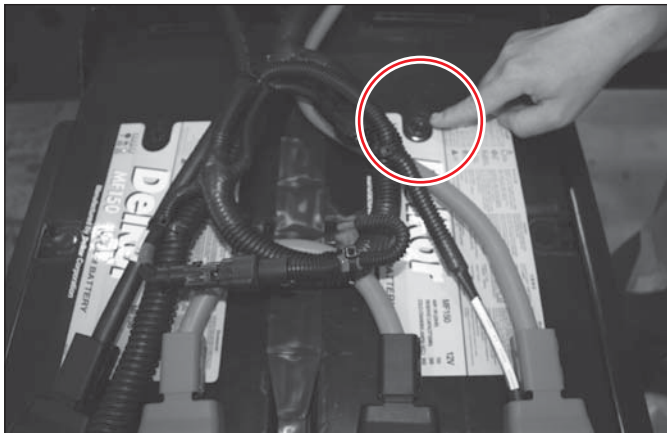

- (1) 무보수(MF) 배터리는 정상적으로 사용시 주기적인 보수가 필요없습니다.
- (2) 충전상태는 충전지시계로 점검하십시오.

충전지시계	충전상태	필요조치
초록색	정 상	사 용
흑 색	충전부족	배터리 보충전
투 명	액부족	배터리 교환

- (3) 장기간 차량을 운행하지 않을 경우에는 매 5일마다 엔진을 시동시켜 배터리를 보충전시키십시오.

⚠ 주의

1. 배터리 터미널을 분리할 때는 반드시 시동기를 “OFF” 위치로 한 다음 분리하십시오.
2. 엔진 작동 상태에서 단자를 분리하면 전기장치에 심한 손상을 주게 되므로 절대로 분리하지 마십시오.
3. 배터리 방전으로 시동불가
(알터네이터 뒤쪽에 취부되는 퓨즈블링크의 접촉불량으로 알터네이터에 생성된 전류가 배터리로 저장않됨)
 - ① 배터리 방전시 필히 알터네이터 뒤쪽에 장착된 퓨즈블링크 접촉상태를 확인하십시오.
 - ② 퓨즈블링크 접촉상태 확인 후 알터네이터 충전 여부를 재검토 하십시오.

⚠ 경고

1. 만약 전해액 부족시에 계속 사용하게 되면 폭발가스가 과다하게 발생되어 폭발될 위험이 있으므로 사용을 중지해야 합니다.
2. 충전시 인화성 가스가 발생하여 폭발될 위험이 있으므로 화기접근, 정전기접근, 단 시간의 쇼트는 금하여야 합니다.

차체나 프레임에 전기용접 및 드릴링 작업시 주의사항

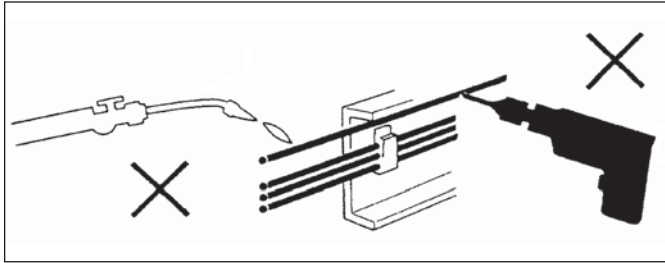

- ① 용접 및 드릴링 시 사시 부품의 기능이 절대 손상되지 않도록 하여 주십시오.
- ② 특히, 브레이크 기기, 배관배선, 보안 부품의 손상은 중대 사고를 일으키기 때문에 확실하게 방지해 주십시오.
- ③ 또한, 사이드프레임 전방 측면 차대번호타각위치의 부근에 특장장치를 설치하는 경우에는 차량 측면에서 차대번호가 확인 가능하도록 해 주십시오.

⚠ 주의

전기용접시에 전자기기 등의 손상 방지를 위해 아래 항목을 반드시 실시해 주십시오.

1. 시동 스위치를 "OFF" 하십시오.
2. 배터리의 음극(-) 단자와 양극(+) 단자를 풀고, 덮개를 씌워 주십시오.
3. 모든 컨트롤 유닛 등의 커넥터를 분리 하십시오.
4. 용접기의 어스는 반드시 용접부 가까이에 하십시오.

⚠ 주의

차체나 프레임에 전기용접을 할 경우에는 반드시 배터리의 양극(+), 음극(-) 단자 모두를 분리 하시고 또한 모든 컨트롤 유닛 커넥터를 분리 후 작업바랍니다. 만약 분리하지 않을 경우 각종 전자제어용 유닛(예 : ECU, TCU, BCM, 메타 등)가 중대한 고장을 일으킬 수 있습니다.

배터리 취급시 주의사항

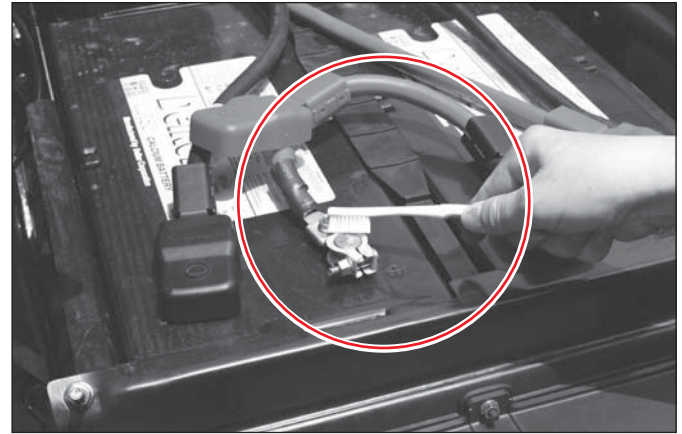

⚠ 주의

1. 배터리 단자의 파란 녹 등은 부드러운 솔과 베이킹 파우더로 깨끗이 닦아낸 다음 더운 물로 닦아내고 단자를 와세린이나 그리스로 도포하십시오.
2. 배터리를 불꽃 또는 전기적인 스파크가 일어날 만한 장소에 방지하지 마십시오.
3. 배터리 전해액이 의복, 차체, 피부 등에 묻은 경우에는 즉시 물로 닦아내십시오.
4. 배터리나 배터리 주위에서 작업할 때는 시계, 반지 등을 빼고 작업하시고 또한 공구 취급에 주의하십시오.
5. 배터리를 차량에 설치할 때 45°이상 기울이지 마십시오.

- (1) 장시간 차량을 방치할 경우 배터리가 방전될 수 있으니 상시 전원 배터리를 탈거하여 주시기 바랍니다. 배터리 커버를 열고 빨강색 테이핑이 된 커넥터(1핀)를 분리하면 됩니다. (시동스위치 OFF 상태에서 실시하십시오.)
- (2) 차량 시동 ON/OFF를 매번 할 때마다 시동 후 약 30분 정도를 유지해야만 배터리 상태가 시동 전 상태로 유지 되므로 유의 하시기 바랍니다.(짧은 시간에 시동 ON/OFF를 반복할 경우에는 배터리 관리가 필요합니다.)
- (3) 용접 작업시 배터리 케이블 탈거 방법
용접 시 내부 전원을 가지고 있는 전장품에 심각한 영향을 줄 수 있으므로 아래 그림과 같이 용접 작업 전에 배터리 케이블을 탈거하십시오.

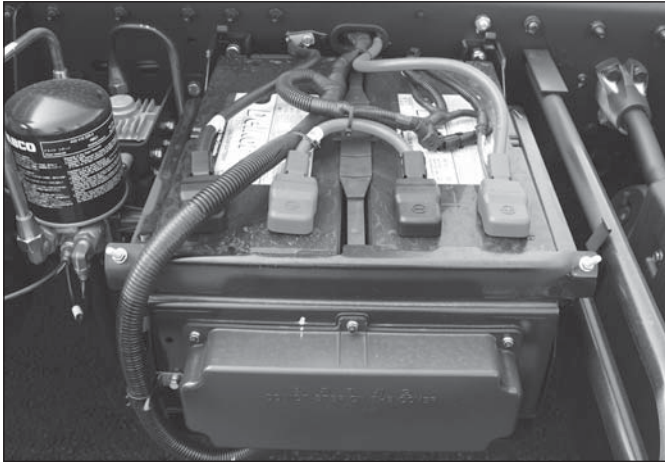

(정상시)

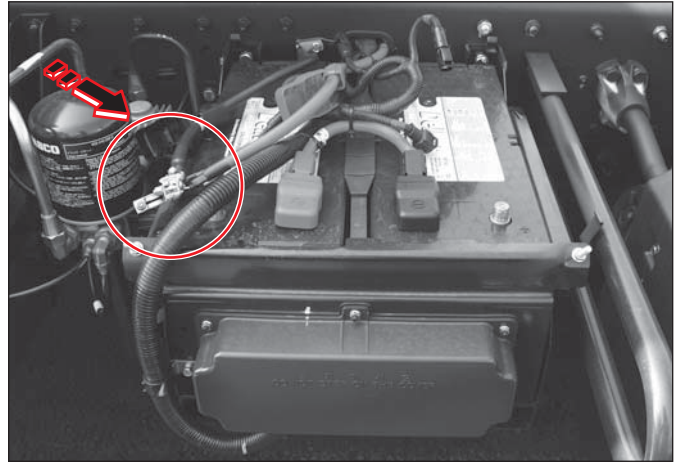

(용접작업시)

⚠ 주의

용접 작업 전 양극(+) 케이블과 음극(-) 케이블을 그림과 같이 탈거한 후 반드시 겹쳐놓고 작업을 하시기 바랍니다.

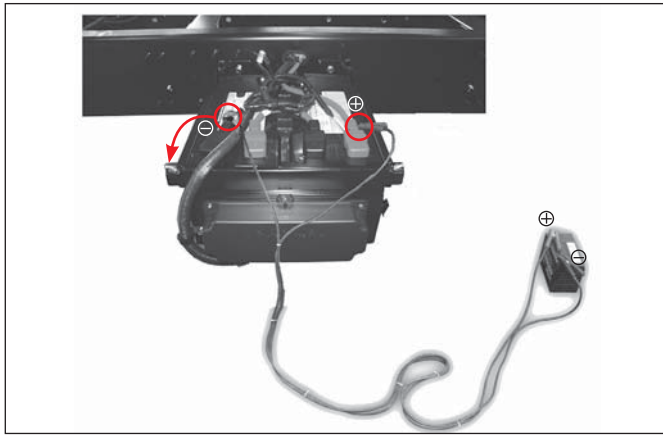

배터리가 방전된 경우에는 타차량의 배터리나 보조배터리를 점퍼케이블로 연결하여 시동을 걸 수 있습니다.

(1) 점퍼케이블 연결시 주의사항

⚠ 경고

다음 사항을 반드시 숙지하시어 준수하여 주시기 바랍니다. 이러한 사항을 따르지 않으면 배터리가 폭발하여 차체의 손상 및 심각한 부상을 당할 수 있거나, 두 차량의 전기장치가 손상될 수 있습니다.

- 이용하는 타차량의 배터리 및 보조배터리는 반드시 24V용 배터리이어야 합니다.
- 담뱃불 또는 스파크 등으로부터 배터리를 노출시키지 마십시오.
- 다른 사람이 케이블 터미널을 만지지 못하게 하십시오.
- 오디오 등과 같은 모든 전기장치를 끄십시오.

(2) 점퍼케이블을 이용한 시동방법

다음과 같은 순서를 따라 주시기 바랍니다.

- ① 주차브레이크 레버를 당겨주십시오.
- ② 수동변속차량은 변속레버를 중립에 위치시키십시오.
- ③ 모든 전기장치를 끄십시오.
- ④ 정상 배터리의 (+)극과 방전된 배터리의 (+)을 점퍼케이블로 연결하십시오.
- ⑤ 정상 배터리의 (-)극과 방전된 차량의 배터리 브라켓 주변 샤시 프레임에 점퍼케이블로 연결하십시오.
- ⑥ 먼저 정상 차량의 엔진 시동을 걸고, 방전차량의 시동을 거십시오.
- ⑦ 엔진이 시동되면 먼저 (-)극 점퍼케이블부터 분리하여 주십시오.
- ⑧ 방전 차량은 시동후 약 2시간 정도 엔진 MAX RPM에서 충전하십시오.

주

배터리 상단 표면에는 각단자의 극이 표시되어 있습니다.

⚠ 주의

반드시 점퍼케이블 연결은 (+)극부터 하시고, 방전 차량에 (-)극 연결은 방전된 배터리 (-)극에 직접 연결하지 마십시오. 만일 이를 준수하지 않으면 배터리 폭발의 원인이 되어 차체의 손상 또는 심각한 부상을 당할 수 있습니다.

주

정상적으로 충전이 되지 않으면 당사 정비방에서 점검을 받으시기 바랍니다.

운행차 배출 허용 기준

디젤엔진에서 배출되는 주요한 공해 요소는 흑색 연기(매연)로서 이 매연 농도가 20%(과급기(터보차저) 또는 중간 냉각기(인터쿨러)를 부착한 자동차는 5%가산적용)이상일 경우 법적인 제재조치(정비명령 및 고발)를 받도록 되어있습니다.

매연농도 측정은 임의로 실시하는 것이 아니라 규정된 방법인 무부하 급가속 3모드 매연측정방법으로 실시해야 합니다. 규정된 3모드 매연측정 방법으로 매연을 측정하지 않을 경우 배기관 내에 누적된 탄매(Carbon)가 측정되어 매연 과다로 적발 될 수 있으니 올바른 매연 측정방법을 숙지하시기 바랍니다.

※ 무부하 급가속 3모드 매연 측정방법

엔진이 완전히 정상 온도에 도달한 후 매연측정기를 설치하여 다음과 같이 매연을 측정합니다.

1. 엔진을 잠시 공회전 시킵니다.
2. 매연 측정전 필히 최고 회전속도까지 3회 급가속 합니다.
(이 급가속 과정 중 배기관 내의 탄매가 배출되므로 반드시 급가속을 실시하십시오.)
3. 측정기의 공기를 정화 (체류 매연의 청소를 3~4초간 실시)하고 여과지를 설치합니다.
4. 최고 회전속도까지 급가속하여 첫번째 매연을 측정합니다.

※ 매연 농도의 산출 방법

매연측정을 3회 측정한 매연 농도의 평균값(소수점은 사사오입)을 그 차의 매연농도로 합니다. 이때 3회 측정한 측정치의 최소값의 차이가 5%이상 발생하면 높은 값을 빼고 추가 실시합니다.

⚠ 주의

트럭에 부착된 소음방지 장치에 대하여 임의로 개조나 탈부착 또는 비순정부품을 장착하면 이음발생 및 소음허용기준 초과등의 우려가 있으니 삼가하여 주시기 바랍니다.

소음방지장치 구성품 개요도

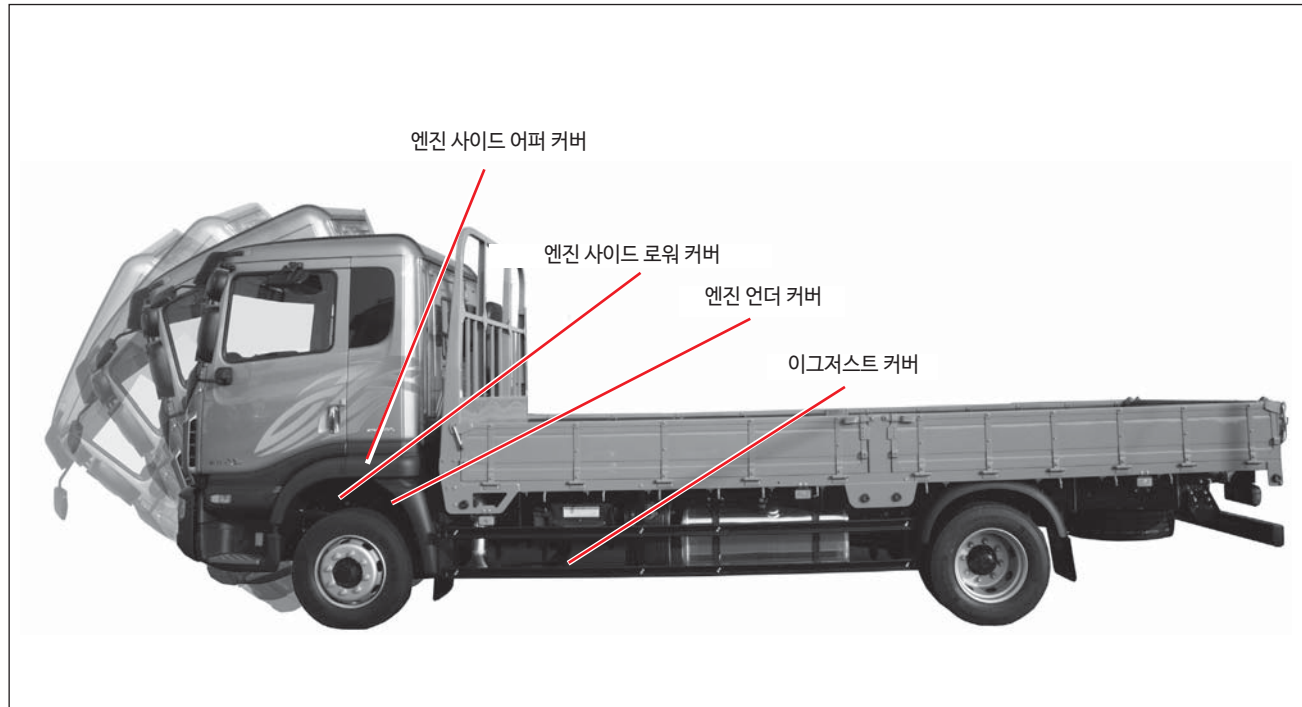

자가 정비시 경고 및 주의사항

⚠ 경고

- 엔진, 라디에이터, 배기 매니폴드, 촉매장치, 머플러 등과 같은 장치는 차량 운행 후에도 매우 뜨겁습니다. 엔진룸을 점검할 때는 화상 방지를 위하여, 점검 전에 엔진 시동을 끄고 차량을 충분히 식히십시오.
- 배터리, 연료 관련 부품, 와셔액을 점검할 때에는 화재 예방을 위해 화기를 멀리하시고 화염 또는 스파크 등이 발생하기 쉬운 장소에서는 작업하지 마십시오.
- 시동스위치가 "ON" 위치에 있을 때에는 배터리를 연결하거나 분리하지 마십시오. 반드시 시동스วิต치를 OFF 한 상태에서 연결 또는 분리하십시오.
- 배터리 케이블 연결시에는 양극(+) 및 음극(-) 케이블이 바뀌지 않도록 주의하십시오.
- 배터리 케이블 및 차량의 배선은 높은 전류와 전압을 전달 하기 때문에 회로 단락에 주의하십시오.
- 밀폐된 차고나 환기가 잘 되지 않는 장소에서 점검할 때에는 반드시 시동을 꺼주십시오.
- 사용한 오일, 냉각수 및 기타 용액은 어린이의 손에 닿지 않는 곳에 놓아 두십시오. (폐기시에는 전문업체에 문의하십시오)
- 차량 점검시에는 반드시 엔진 시동을 끄고 선택레버는 N위치(자동변속기)에 기어 변속레버는 중립 (수동변속기)에 놓고 주차 브레이크를 작동시키십시오.
- 엔진이 구동되고 있지 않더라도 냉각팬이 회전할 수 있습니다. 냉각팬 또는 라디에이터 주위에서 차량을 점검할 때에는 배터리의 음극(-) 단자를 분리해 놓으십시오.

⚠ 주의

- 각종 오일 및 냉각수량을 수시로 점검하십시오. 오일이나 냉각수가 부족한 상태로 운행하면 차량이 손상될 수 있으며, 이는 보증 수리 대상에서 제외됩니다.
- 소모품을 교환할 때에는 반드시 당사 순정부품을 사용하십시오.
- 오일 및 냉각수 보충시에는 피부, 의복, 바디 도장면에 묻지 않도록 주의하십시오.
- 오일이나 냉각수를 규정량 이상 채우면 장치 손상을 초래할 수 있으므로 항상 적정량을 주입하십시오.
- 차량 성능이 저하될 수 있으므로 오일이나 냉각수 주입시에는 수분이나 먼지가 들어가지 않도록 하십시오.
- 주행거리가 짧더라도 오랜기간이 경과하면 오일이나 냉각수가 부족할 수 있으니 수시 점검하여 보충해 주십시오.
- 사용한 오일, 냉각수 및 기타 용액과 용기는 적절한 폐기 절차에 따라 폐기하십시오.

엔진 및 관련부품

● 시동모터가 작동되지 않거나 천천히 도는 경우

원 인	조 치
·배터리가 방전된 경우	·배터리 충전 또는 교환
·배터리 단자가 절연, 이완 또는 부식된 경우	·줄로써 부식부분을 다듬고 단단하게 단자를 장착
·접지 케이블이 절연된 경우	·단단하게 연결
·엔진오일 점도가 너무 높은 경우	·적당한 점도의 오일로 교환

● 시동모터는 작동을 하나 시동이 걸리지 않을 경우

원 인	조 치
·연료가 떨어진 경우	·연료를 보충
·예열작용이 불충분한 경우	·재예열
·연료계통에 공기가 유입된 경우	·공기빼기 작업
·에어클리너 엘리먼트가 오염된 경우	·엘리먼트를 청소 또는 교환

● 저속 회전 시키면 엔진이 쉽게 꺼질 경우

원 인	조 치
·에어클리너 엘리먼트가 오염된 경우	·엘리먼트를 청소 또는 교환

● 엔진 출력이 부족한 경우

원 인	조 치
·주차브레이크가 해제되지 않는 경우	·주차브레이크 레버를 반복 작동
·에어클리너 엘리먼트가 오염된 경우	·엘리먼트를 청소 또는 교환
·브레이크가 뻑뻑한 경우	·브레이크 라이닝 간극을 조정
·요소수용액이 부족한 경우	·요소수용액 보충

● 배기가스가 검은색일 경우

원 인	조 치
·에어클리너가 오염된 경우	·엘리먼트를 청소 또는 교환

● 엔진이 과열된 경우

원 인	조 치
·라디에이터에 커튼이 씌어진 경우	·커튼을 제거
·냉각수가 부족한 경우	·냉각수를 보충, 누수여부를 점검하고 라디에이터캡이 꼭 잠겨있는가를 확인
·라디에이터 코어에 오물이 침전된 경우	·라디에이터 코어를 세척
·냉각수에 녹이나 물때가 있는 경우	·라디에이터 청소 및 냉각수 교환
·벨트가 이완되었거나 손상된 경우	·벨트장력을 조정 또는 교환

● 연료 소모량이 많은 경우

원 인	조 치
·연료가 누출되는 경우	·연료계통을 점검하고 이완된부품을 재조임
·에어클리너가 오염된 경우	·엘리먼트를 청소 또는 교환
·타이어 공기압이 부족한 경우	·규정 압력을 조정
·엔진이 과방된 경우	·라디에이터 커튼을 설치

● 엔진 오일 소모량이 많은 경우

원 인	조 치
·사용 오일이 부적당한 경우	·규정된 오일로 교환
·오일이 과다 주입된 경우	·규정량에 맞게 조절
·오일이 누출되는 경우	·윤활계통을 점검하고 이완된 부품을 재조임
·오일 교환주기를 지연시킨 경우	·교환주기에 따라 오일교환
·엔진의 워밍업을 무시한 경우	·규정된 엔진 워밍업을 실시

● 규정된 엔진오일 압력이 되지 않을 경우

원 인	조 치
·엔진오일이 부족한 경우	·규정량 만큼 보충
·오일 점도가 부적당한 경우	·적당한 점도의 오일로 교환
·오일이 누출되는 경우	·윤활계통을 점검하고 이완된 부품을 재조임

새시 및 관련부품

● 변속기 및 디퍼렌셜에서 이상 소리가 날 경우

원 인	조 치
·기어오일이 부족한 경우	·규정량만큼 보충

● 스티어링 핸들이 무겁게 느낄 경우

원 인	조 치
·앞타이어 공기압이 부족한 경우	·규정압력으로 조정
·파워스티어링 오일이 부족한 경우	·규정량 만큼 보충

● 스티어링 핸들이 원활하게 복원되지 않을 경우

원 인	조 치
·스티어링 계통의 각 부품에 그리스 가 없을때	·그리스 주입

● 스티어링 핸들이 떨릴 경우

원 인	조 치
·허브 너트가 느슨한 경우	·규정 토크로 조임
·타이어 공기압력이 좌, 우측이 같지 않을때	·각타이어 압력을 균일하게 조정
·타이어가 불균일하게 마모된 경우	·교환

● 제동효과가 나쁜 경우

원 인	조 치
·타이어 공기압이 과대한 경우	·규정압력으로 조정
·브레이크 계통에 공기의 유출이 되는 경우	·배관의 연결부를 점검
·브레이크 라이닝간극이 지나치게 벌어진 경우	·정확한 간극조정

● 편제동이 걸릴 경우

원 인	조 치
·타이어 공기압이 좌, 우측이 같지 않을때	·각 타이어 압력을 균일하게 조정
·타이어가 불균일하게 마모된 경우	·교환 ·라이닝 간극 조정

● 브레이크가 끌릴 경우

원 인	조 치
·브레이크 라이닝 간극이 맞지 않을 경우	·정확한 간극 조정

전장 관련부품

● 배터리 소모가 많은 경우

원 인	조 치
·배터리 단자가 절연, 이완 또는 부식된 경우	·줄로써 부식부분을 다듬고 단단하게 단자를 장착
·배터리 충전 부족 (충전지시계가 흑색일 경우)	·배터리 보충전
·램프의 스위치가 계속 켜져있는 경우	·스위치를 끈다

● 각종 램프에 불이 들어오지 않을 경우

원 인	조 치
·전구에 결함이 있을 경우	·교환
·퓨즈가 끊어진 경우	·퓨즈를 교환
·접지가 안될 경우	·완전하게 접지

주기점검표

▲ 주의

1. 차량의 적절한 관리 및 정비는 사용자의 책임 사항입니다.
2. 안전한 운행과 최대의 경제성을 얻기 위하여서는 점검표에 따라 주기적인 점검을 필히 시행하여야 합니다.
3. 본 주기점검표의 기준은 정상적인 조건하에서 1개월 4,000km 주행하였을 때를 기준으로 한 것이므로 1개월 4,000km 이상을 주행하였거나 혹심한 조건하에 운행하였을 경우에는 점검기준표보다 자주 점검 및 교환하여야 합니다.
4. 아래와 같은 조건에서 차량을 운행할 경우에는 보다 빈번한 정비가 필요하게 됩니다.
 - 먼지가 많이 앉은 상태에서의 운행
 - 차량의 "GVW"를 전부하 상태에서 장기간 고속 운행할 경우
 - 장기간 저속 운행할 경우
 - 시동 및 정지 작동을 빈번하게 할 경우
5. 필요한 정비 작업시 사용되는 모든 교환 부품은 당사의 순정부품이어야 합니다.

점검항목	점검주행(주행거리X1000km)	최초 1000km	4	8	12	16	20	24	28	32	36	40	44	48
● 클러치														
클러치 페달 유격 및 기능 점검		매 10,000km 마다												
클러치 오일 교환		매 20,000km 또는 2년 마다												
클러치 오일 점검 및 보충		매 10,000km 또는 수시점검												
● 변속기														
수동변속기 유량 점검 및 보충		●	●	●	●	●	●	●	●	●	●	●	●	●
ZF 자동변속기 유량 점검 및 보충		●	●	●	●	●	●	●	●	●	●	●	●	●
앨리슨 자동변속기 유량 점검 및 보충	수시													
수동변속기 오일 누유 점검		●	●	●	●	●	●	●	●	●	●	●	●	●
ZF 자동변속기 오일 누유 점검	수시													
앨리슨 자동변속기 오일 누유 점검	수시													
수동변속기 오일 교환		초기 5,000km, 이후 매 40,000km 마다												
ZF 수동변속기 오일 교환		매 60,000km 또는 1년 마다												
ZF 자동변속기 오일 교환		매 60,000km 또는 1년 마다												
앨리슨 자동변속기 오일 교환		매 40,000km 또는 1년 마다												
변속기 링케이지 이완 점검														●
● 프로펠러 샤프트														
연결부위 이완 점검								●						●
스플라인 마모 점검														●
베어링 및 관련 부품의 마모점검														●

점검항목	점검주행(주행거리X1000km)	최초 1000km	4	8	12	16	20	24	28	32	36	40	44	48
● 전축 및 후축														
전륜 휠 베어링 풀림 점검					●			●			●			●
후륜 휠 베어링 풀림 점검							●					●		
액셀 샤프트 클램프 볼트 풀림 점검		●	●	●	●	●	●	●	●	●	●	●	●	●
리어액슬 유량 점검 및 보충	●	●	●	●	●	●	●	●	●	●	●	●	●	●
리어액슬 오일 누유 점검	●	●	●	●	●	●	●	●	●	●	●	●	●	●
리어액슬 오일 교환		초기 8,000km 이후 매 40,000km 또는 1년마다												
프런트액슬 균열, 손상 비틀림 점검							●					●		
● 현가장치														
"U"볼트 너트 재조임	●							●						●
스프링 손상 점검		●	●	●	●	●	●	●	●	●	●	●	●	●
각부위 풀림 및 손상 점검		●	●	●	●	●	●	●	●	●	●	●	●	●
속업쇼바의 누유 및 손상 점검				●				●			●			●
● 휠														
휠너트 재조임		초기 50~100km, 1,000km, 이후 매 4,000km 마다												
휠디스크 손상 점검		●	●	●	●	●	●	●	●	●	●	●	●	●
● 조향장치														
스티어링 휠 유격 점검	●	●	●	●	●	●	●	●	●	●	●	●	●	●
마운팅 부위 이완 점검				●				●			●			●
링케이지 손상, 이완 점검	●			●				●			●			●

점검항목	점검주행(주행거리X1000km)	최초 1000km	4 8 12 16 20 24 28 32 36 40 44 48											
			4	8	12	16	20	24	28	32	36	40	44	48
전차륜 정렬 점검			초기 8,000km, 이후 매 40,000km 마다											
기어박스 오일 누유 점검			●	●	●	●	●	●	●	●	●	●	●	●
파워스티어링 오일 및 필터 교환			오일 오염시, 파워스티어링 관련 정비시											
파워스티어링 오일 점검 및 보충			초기 1,000km, 이후 매 5,000km 마다											
● 주브레이크														
기능점검		●	●	●	●	●	●	●	●	●	●	●	●	●
브레이크 페달 유격 점검		●	●	●	●	●	●	●	●	●	●	●	●	●
브레이크 계통 공기 누출 점검		●	●	●	●	●	●	●	●	●	●	●	●	●
라이닝 마모 점검		●	●	●	●	●	●	●	●	●	●	●	●	●
브레이크 드럼 마모 및 손상 점검		●	●		●		●		●		●		●	
호스 및 파이프 누유 또는 손상 점검			●	●	●	●	●	●	●	●	●	●	●	●
에어드라이어 필터카트리지 교환			매 50,000km 마다 또는 1년 마다											
● 주차 스프링 브레이크														
기능 점검			●	●	●	●	●	●	●	●	●	●	●	●
● 전기장치														
배터리 충전상태 점검		●	●	●	●	●	●	●	●	●	●	●	●	●
스타터 모터 기능 점검					●			●			●			●
알터네이터 및 레귤레이터 기능 점검					●			●			●			●
배선 연결 부위 손상 점검			●	●	●	●	●	●	●	●	●	●	●	●
라이트 점검			●	●	●	●	●	●	●	●	●	●	●	●
● 에어컨														
외기흡입 에어필터 교환			매 10,000km 마다(단, 대기 오염이 심한 경우 조기교환)											
● 기타														
각 부위볼트 및 너트 조임 점검 및 재조임		●	●	●	●	●	●	●	●	●	●	●	●	●

NEF 엔진

점검항목	점검주행(주행거리X1000km)	최초 1000km	4	8	12	16	20	24	28	32	36	40	44	48
건식 에어클리너 점검 청소	수시			●				●			●			●
건식 에어클리너 엘리먼트 교환	오염시	매 60,000km 마다												
엔진오일 유량 점검 및 보충	운행전													
엔진오일 및 필터 교환		※ ACEA E9, 10W-40(반합성유) / RUBIA TIR 7900 • 시내 주행시 매 30,000km, 1년 또는 800시간 마다 • 국도와 고속도로 병행 주행시 매 60,000km 마다 ※ ACEA E6, 10W-30(합성유) / RUBIA TIR 8900 FE • 시내 주행시 매 50,000km, 1년 또는 800시간 마다 • 국도와 고속도로 병행 주행시 매 100,000km 마다												
1차 연료필터(프리필터) 교환		매 60,000km 마다												
1차 연료필터(프리필터) 점검 및 물빼기	매주마다													
2차 연료필터(메인필터) 교환		매 100,000km 마다												
부로바이필터 교환		매 60,000km 마다 또는 오일 소모량 증가시												
에어컴프레서 기능 점검														●
배기관 손상 및 이완점검		●	●	●	●	●	●	●	●	●	●	●	●	●
연료탱크 내부 세척								●						●
냉각수(부동액포함) 교환 및 내부세척												●		
인터쿨러부 오일빼기		매 60,000km 마다 청소 혹은 배출												
부속벨트들 상태점검												●		
부속 벨트 교환		매 200,000km 마다												
요소수용액 1차 100 마이크로(um)프리필터교환		매 160,000km 마다, 2년 또는 3,600시간 마다												
요소수용액 2차 메인필터(Supply module) 여과기 교환		매 300,000km 마다												
매연저감필터(DPF) 교환 또는 청소		매 240,000km 마다, 4년 또는 3,200시간 마다												

12. 올바른 차량 관리

- 신차 취급관리 12-2
- 차량 손질관리 12-3
- 겨울철 차량관리 12-7
- 하절기 차량관리 12-9
- 동절기 차량관리 12-10
- 겨울철 엔진관리 12-13

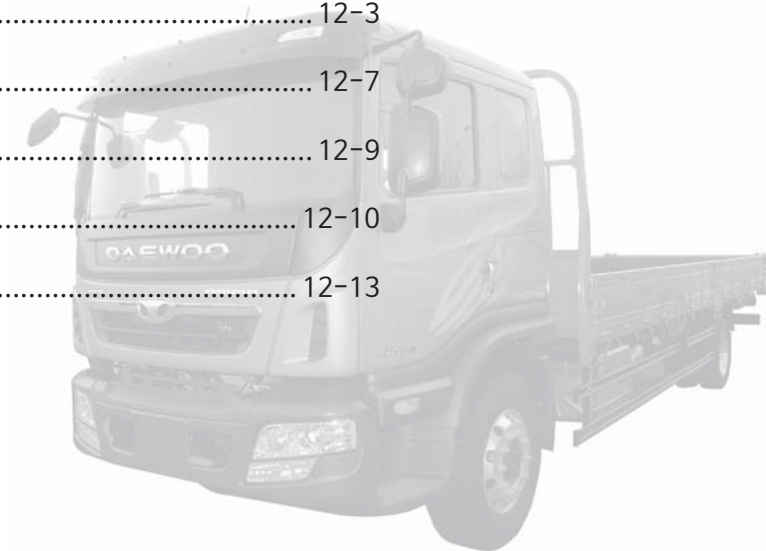

1단원

2단원

3단원

4단원

5단원

6단원

7단원

8단원

9단원

10단원

11단원

12단원

13단원

14단원

신차 취급관리

신차 취급관리



당사 트럭은 과학적인 연구와 설계, 좋은 재질 그리고 고도로 숙련된 기술로 제작되었고 정밀한 검사 과정을 마쳤기 때문에 만족할 만한 성능을 얻을 것으로 믿습니다. 그러나 보다 원활한 차량의 성능과 보다 높은 경제성을 원하신다면 다음의 사항들을 준수하여 주시기 바랍니다.

오일교환 주기를 준수하십시오.

본 디젤 엔진은 차량 출고시에 추천 오일을 사용하였으며 주행 후 일정한 기간마다 규정된 엔진오일 및 필터를 교환하십시오.

신차초기 운행요령을 준수하십시오.

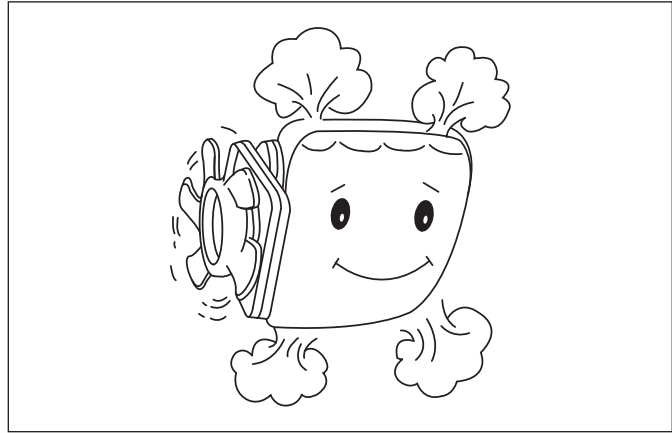

초기 5,000km를 운행하시는 동안은 신차 작동부분의 길들이기 기간입니다.
· 엔진 시동후 엔진을 워밍업시켜 온기운전을 하시기 바랍니다.

주

겨울철 워밍업은 3분이면 충분합니다.



- 공회전 상태에서는 절대 급가속을 하지 마십시오.
- 급발진, 급가속, 급제동은 삼가하십시오.
- 최초 5,000km를 운행하는 동안은 최대허용 엔진속도(rpm)에서 30% 감속 운행하십시오.
- 차량의 “계기 및 조정장치”, “운행전 점검사항” 항목을 참조하여 귀하의 차량을 점검하시고 운행하십시오.
- 귀하의 차량이 최상의 상태를 유지하도록 “점검 및 정비요령”항을 반드시 숙지하여 주시기 바랍니다.

⚠ 주의

차량의 안전운행 및 내구성을 증대키 위해서는 “제원 및 서비스데이터”항을 참조하여 차량총중량(GVW)을 초과하는 과적을 삼가하여 주시기 바랍니다.

세차

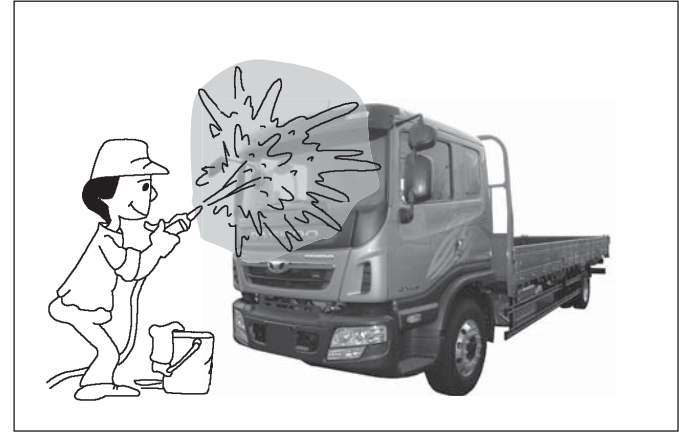

차량의 차체 노후화 및 부식을 막는 가장 좋은 방법은 자주 세차하는 것입니다. 특히 다음과 같은 상황에 있었던 차량들은 차체의 도장면이 손상되거나 부식될 우려가 있으니 반드시 세차를 하시기 바랍니다.

- 염분이 많은 해안지대나,
- 겨울철 염화칼슘을 뿌린 도로,
- 매연이나 콜타르가 많은 지역,
- 공장지역의 운행이 많은 경우,
- 진흙이나 먼지 등이 현저히 많은 지역을 운행하거나,
- 나무의 수액, 새의 배설물이 차체에 묻었을 경우
- 구제역 약품이 차량에 분사된 경우

경고

도장면이 손상된 부분은 부식이 될 수 있으므로 보수용 페인트로 칠하여 주십시오.

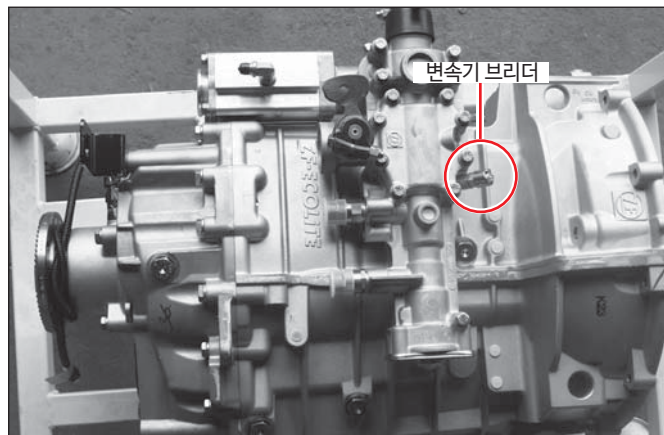

세차는 그늘진 곳에서 실시하시고, 만일 차량이 직사광선 아래 장시간 노출되어 있었다면 세차전에 충분히 차량을 식혀주십시오.

세차는 다음과 같은 순서로 하시기 바랍니다.

- ① 물로 차체에 묻은 먼지, 흙 및 모래등의 이물질을 먼저 씻어내십시오.
- ② 물통에 물과 세제를 섞은 다음 부드러운 천이나 스폰지를 이용하여 차량의 윗부분에서 아래 쪽으로 닦으십시오.
- ③ 부드러운 천으로 물기를 제거하십시오.

⚠ 주의

- 전기계통, 전기품, 커넥터, 에어호스 등에는 물을 끼얹지 않도록 주의하십시오.
- 한냉지에서 도어기 구멍이나 고무부품이 동결되어 열리지 않게 될 수가 있으므로 세차후 도어 주위 등의 수분을 잘 닦으십시오.
- 플라스틱이나 수지부품을 신나가솔린으로 청소하지 마십시오.
- 호스 등 물을 사용할 경우 인테이크 에어덕트의 공기 흡입구로 물이 들어가지 않도록 주의하십시오.
- 해안 지대 또는 동결 방지제를 살포한 도로를 주행한 후에는 팔히 세차하십시오.
- 차량을 세차할때 변속기 브리더에 직접 분사할 경우 변속기 브리더 공기 통로를 통해 변속기 내부로 수분이 유입되어 변속기 손상을 초래할수 있으니 세차시 브리더에 직접 분사를 하지 마십시오.

● 범퍼 세척

스폰지나 세무가죽을 사용하여 이물질을 제거하십시오.
범퍼에 엔진오일 등 각종 오일이 묻은 경우에는 목적에 맞는 클리너로 닦아주십시오.

⚠ 주의

연마제가 많이 함유된 왁스 등으로 범퍼를 닦으면 도장면이 손상될 수 있으니 사용하지 마십시오. 반드시 질 좋은 차량용 왁스를 사용하십시오.

● 알루미늄 세척

이물질을 물과 비누 또는 세제 등을 사용하여 씻어내십시오.

⚠ 주의

알루미늄 휠에 일부 부식성 물질등이 묻으면 휠표면이 손상될 수 있으니 정기적으로 세척하여 주십시오.

● 차체하부 세척

염분이 많은 해안지대나, 겨울철 염화칼슘을 뿌린 도로를 주행한 후에는 차체하부를 세척하십시오.

⚠ 주의

차체하부에는 염분 등으로부터 보호될 수 있도록 되어있으나 계속적으로 염분이 침투하면 차체하부에 녹이 발생할 수 있으니 주기적으로 세척하여 주십시오.

● 차량 세척

구제역 약품이 분사되는 도로를 주행후에는 반드시 차량을 세척하십시오.

⚠ 주의

구제역 약품은 차체부식을 가속화하는 부식성 물질이므로 차량에 접촉시 반드시 세척하여 주십시오.

● 램프류 세척

헤드 램프, 안개등, 후미등 등 플라스틱 투명 렌즈로 이루어진 부품은 오일제거제 같은 세척제류로 렌즈표면을 닦으면 렌즈의 물성이 변경되어 렌즈파손이 될수 있으니 물과 비누 또는 세제 등을 사용하여 씻어내십시오.

⚠ 주의

여름철 램프류 세척시 PB 약품류의 사용을 금지해 주십시오.

● 고압 스프레이 세척

고압 스프레이를 사용하여 세차시 다음과 같은 사항을 주의하여 주십시오.

⚠ 주의

- 고압 스프레이를 사용하여 세차 시에는 세척 노즐과 차량의 거리를 충분히 떨어뜨리고 세차를 하시기 바랍니다.
- 고압 스프레이 수압이 너무 세거나 세척 노즐을 한 지점으로 몇 초 이상 분사할 경우에는 누수 또는 부품 파손이 발생 할 수 있습니다.
- 고압 스프레이 물줄기가 하나로 나오거나 회전으로 분사되는 고압 노즐은 사용하지 마십시오.
- 고무 호스류, 플라스틱 등과 같은 연질 부품과 범퍼에 세차 노즐을 너무 가까이 하지 마십시오. 세차 노즐을 가까이 할수록 마모가 커지게 되므로 주의하십시오.
- 후방 감시 카메라 또는 센서류에 세차 노즐을 너무 가까이 하게 되면 부품 고장의 원인이 되므로 주의하십시오.
- 자동 세차기에서의 세차는 차량 차체의 간 균형을 만들어 도장 면이 손상될 수 있으니 주의하십시오.
- 고압 스프레이로 세차 시 도어 실링부 및 위쪽 유리부를 통해 실내로 물이 유입될 수 있으니 주의하십시오.
- 세차장에서 수도물이나 지하수 사용시 세차기에 이물질(모래, 금속, 작은 돌 등)을 걸러주는 필터가 없어 고압 스프레이에 이물질이 유입될 경우 도장 벗겨짐이나 도장 면이 손상 될 수 있으니 주의하십시오.

● 손상된 도장면 보수

굽힘 등으로 도장면이 손상된 부분은 부식의 원인이 되므로 보수용 페인트를 발라주십시오.

차체광택

차체 광택하기전 먼저 세차를 하시고 물기를 완전히 제거하시고, 차체 광택은 그늘진 곳에서 하십시오.

부드러운 천에 왁스를 조금 묻혀 차체에 골고루 도포한 후, 깨끗하고 부드러운 천으로 왁스가 도포된 차체를 문질러 광택을 내십시오.

차체에 왁스가 묻어있지 않도록 완전히 문질러 주십시오.

주

왁스의 종류에 따라 광택을 내는 요령이 약간씩 다를 수 있습니다.

⚠ 주의

연차체 광택용 왁스가 플라스틱 등 합성수지류 및 고무류에 묻으면 변색 또는 탈색될 수 있으니 가능한 묻지 않도록 하십시오.

⚠ 경고

차량에 맞지않은 왁스를 사용하면 차체의 도장면이 손상되거나 얼룩이 생길 수 있으며 또한 피부와 접촉되면 피부질환을 일으킬 수 있습니다.

내장품 손질

플라스틱등 합성수지류 세척시에는 적합한 클리너를 사용하여 닦아내거나, 미지근한 물과 비누를 사용하여 닦은 다음, 비누를 묻히지 않은 젖은 걸레로 깨끗이 닦아내시고 마른걸레를 사용하여 물기를 완전히 제거하십시오.

⚠ 주의

부적합한 클리너를 사용하여 플라스틱 등 합성수지류를 닦으면 변색 또는 탈색될 수 있으니, 부적합한 클리너는 절대로 사용하지 마십시오.

⚠ 주의

부적합한 클리너로는 아세톤, 락카용 4염화탄소, 에나멜, 환원제, 표백제 등이 있습니다.

카페트 또는 시트의 먼지는 진공청소기로 제거하십시오.

카페트의 오염이 심한 경우에는 세제를 뿌리고 마른헝겊으로 닦아내십시오.

안전벨트 세척

안전벨트가 오염되면 미지근한 물과 비누를 사용하여 닦은 다음, 비누를 묻히지 않은 젖은 걸레로 깨끗이 닦아내시고 마른걸레를 사용하여 물기를 완전히 제거하십시오.

안전벨트는 항상 깨끗하고 건조한 상태가 되도록 관리하시기 바랍니다.

⚠ 경고

안전벨트가 광택제, 오일 및 화학물질, 염료 등에 오염되면 안전벨트 조식이 약화되어 불의의 사고시 안전벨트에 의한 보호효과가 감소될 수 있습니다.

⚠ 주의

주기적으로 안전벨트의 모든 부분을 점검하시고 손상된 안전벨트나 관련부품은 즉시 교체하여 주십시오.

유리세척

먼저 물로 유리표면의 먼지나 모래등을 제거한 후에 유리 세정액과 부드러운 천을 사용하여 안팎으로 깨끗이 닦아주십시오.

⚠ 주의

유리표면의 먼지나 모래 등을 제거하지 않은 상태에서 마른걸레로 유리를 닦으면 유리 표면에 흠집이 발생할 수 있습니다.

⚠ 경고

유리를 기름걸레나 왁스로 닦으면 와이퍼 작동시 이음과 떨림이 발생하고, 우천시에 앞유리가 잘 보이지 않아 운전시야 불량으로 불의의 사고를 당할 수 있습니다.

겨울철 차량관리

겨울철 도로는 주행에 부적합한 요소가 많이 발생하므로 이에 적절한 대응할 수 있도록 모래주머니, 체인, 삽 등을 미리 준비하여 차량에 비치하십시오.

냉각수 관리

기온이 내려가기 전에 반드시 냉각수의 농도를 점검하십시오.
냉각수 농도 점검은 별도의 장비가 필요하므로 당사 정비망에서 점검을 받으십시오.

⚠ 주의

평소 냉각수 보충시 물만 보충하였다면 냉각수의 부동액 농도가 떨어져 영하의 날씨가 되면 냉각수가 얼어 엔진 및 냉각계통이 심하게 손상될 수 있습니다.

본 차량은 출고시 4계절용 부동액이 주입된 상태이며, 매 40,000km 마다 부동액을 교환하여 주십시오.

주

냉각수 보충시에는 반드시 물과 부동액 원액을 50:50 비율로 섞어 주입하십시오.

⚠ 주의

부동액은 당사 순정품 부동액을 사용하십시오.

와셔액 관리

평상시 와셔액 대신 물을 사용하였다면, 기온이 내려가기 전에 당사 순정품 와셔액으로 교환하십시오.

⚠ 주의

비순정품 또는 물을 계속 사용하면 겨울철에 얼어 와셔액 관련 부품들이 손상되어 안전운행에 장애가 될 수 있습니다.

타이어 관리

겨울철 눈길이나 빙판길에서 미끄러짐을 방지하기 위해 사전에 스노우 타이어를 장착하거나 체인을 준비하십시오.

주

스노우타이어를 모든 바퀴에 장착하시고, 체인은 구동바퀴에만 장착하십시오.

⚠ 주의

스노우타이어를 장착한 경우에는 평소보다 주행속도를 절반으로 줄이고, 체인을 장착한 경우에는 50Km/h 이하의 속도로 운행하십시오.

에어컨 관리

계절에 관계없이 에어컨 장치를 보호하기 위해 일주일에 한번 5~10분간 에어컨을 작동시켜주십시오.

⚠ 주의

에어컨을 장시간 사용하지 않으면 에어컨 장치내의 윤활부족으로 인해 에어컨 가스가 누출되거나, 에어컨 컴프레서가 손상될 수 있습니다.

배터리 관리

기온이 낮으면 배터리 성능이 저하되어 시동성이 떨어질 수 있습니다.
아주 추운날에는 주차후 배터리를 한옷 등으로 보온하여 주시면 좋습니다.

겨울철 엔진 시동

겨울철이 되면 엔진 및 변속기 구동부의 저항이 증가하고 배터리 성능이 저하되어 시동이 원활하게 걸리지 않을 수 있으니 여유를 가지고 재시동을 하여 주십시오.

시동후에는 곧장 출발하지 마시고 엔진의 원활한 작동을 위해 몇분동안 엔진 워밍업을 시킨후 출발하시기 바랍니다.

겨울철 운행

눈길 또는 빙판길 주행시에는 평소보다 배이상의 안전거리를 유지하고 운행하십시오.

정지시에는 엔진브레이크를 사용하여 속도를 줄인후에 제동하시기 바랍니다.

⚠ 경고

눈길이나 빙판길에서 과속, 급제동 및 급하게 핸들을 돌리면 차량이 통제할 수 없는 상황이 발생하여 불의의사고를 당할 수 있습니다.

눈이 많은 지역을 통과한 후에는 저속에서 브레이크 페달을 자주 밟아 브레이크에 스며든 물기를 제거하시기 바랍니다.

겨울철 주차

● 주차브레이크 관련

주차브레이크를 사용하여 주차하면, 겨울철에는 주차브레이크 장치가 결빙되어 차량 출발이 어려운 경우가 발생할 수 있습니다.

⚠ 주의

주차브레이크가 결빙된 상태에서는 차량을 무리하게 출발시키지 마시고 당사 긴급출동 서비스를 받으시기 바랍니다. 반드시 주차브레이크가 해빙된 후에 출발하십시오.

⚠ 경고

경사진 곳에 주차를 할 경우에는 반드시 바퀴에 고임목 등을 설치하여 차량을 고정시키십시오. 만일 고임목 등으로 고정시키지 않으면 차량이 갑자기 움직여 불의의 사고를 발생시킬 수 있습니다.

● 옥외 주차방법

가능한 차량 전면을 동쪽을 향하도록 하고 와이퍼가 유리가 얼어붙는 것을 방지하기 위해 와이퍼를 세워두시기 바랍니다.

⚠ 주의

유리에 얼어붙은 와이퍼를 무리하게 작동시키면 와이퍼 모터에 과부하가 걸려 손상될 수 있습니다.

주차후 눈이 올 것을 대비하여 전면유리를 신문지 등으로 감싸주면 눈이 전면유리에 얼어붙는 것을 방지할 수 있습니다.
가능한 옥외 주차시에는 차량커버를 씌워주는 것이 좋습니다.

냉각계통

냉각계통에 물때나 녹등이 있으면 엔진과열의 원인이 되므로 아래와 같은 세척 요령으로 깨끗이 세척하여야 하며 부동액 사용 전후에도 깨끗이 세척하여야 합니다.

⚠ 주의

라디에이터의 드레인 콕을 열어 냉각수를 배출시키고, 연수를 주입한 후 약 30분 정도 엔진을 구동시킨 다음 배출시키십시오. 이러한 작업을 깨끗한 물이 될 때까지 하십시오.

엔진오일과 기어오일

규격오일을 선택 사용하십시오.

타이어 공기압

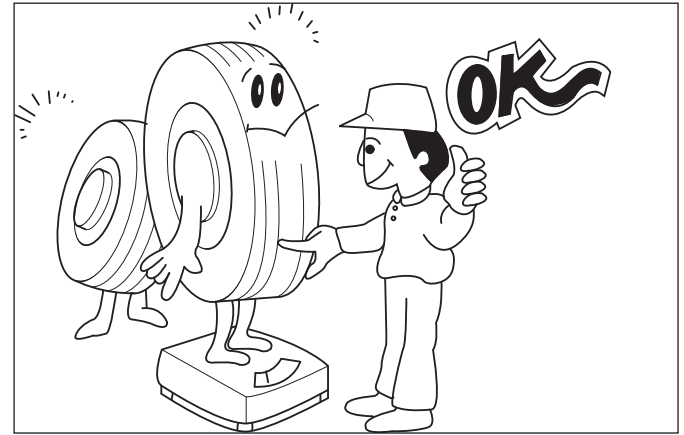

타이어 공기압은 다른 계절보다 자주 점검하여야 합니다.

동절기 차량관리

부동액의 사용

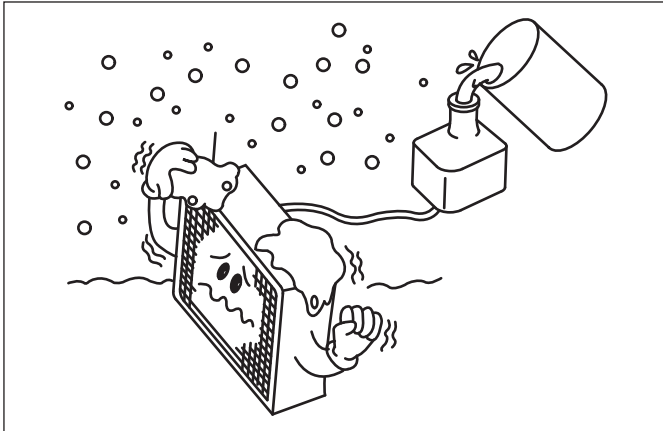

혹한시 엔진동파 방지 및 연중부식 방지를 위해 계절에 따라 일정량의 부동액을 혼합 사용하여야 합니다.

부동액을 비순정품으로 사용하면 각 부의 부식 원인이 되므로 규정품을 사용하시기 바랍니다.

⚠ 주의

부동액과 물은 4계절 모두 50:50의 비율로 혼합하여 보충하여 주십시오.

부동액 사용상 주의

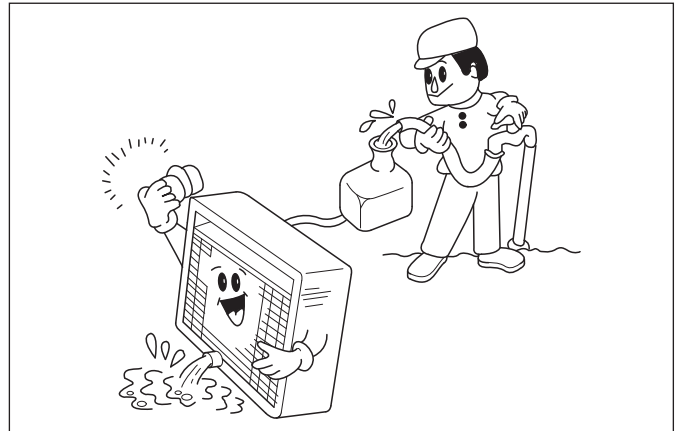

⚠ 주의

1. 부동액을 주입하기 전에 엔진내부를 깨끗이 씻어 내십시오.
2. 부동액은 침투성이 강하여 누수되기가 쉬우므로 고무호스류가 상한 것은 교환하시기 바랍니다.
3. 부동액은 도료피막을 녹이기 때문에 차체에 흘리지 않도록 주의하십시오.

엔진 오일 교환

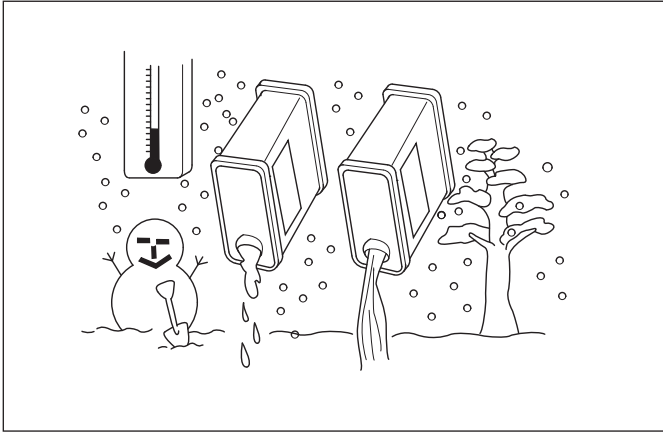

동절기에 기온이 내려가면 엔진오일이 굳어져 아침시동시 곤란을 느끼게 되므로 규격 엔진오일을 사용하여야 합니다.

배터리의 취급

기온이 저하됨에 따라 배터리 용량이 저하되므로 혹한기에는 배터리를 항상 완전충전상태로 유지하시기 바랍니다.

동절기 경유 사용

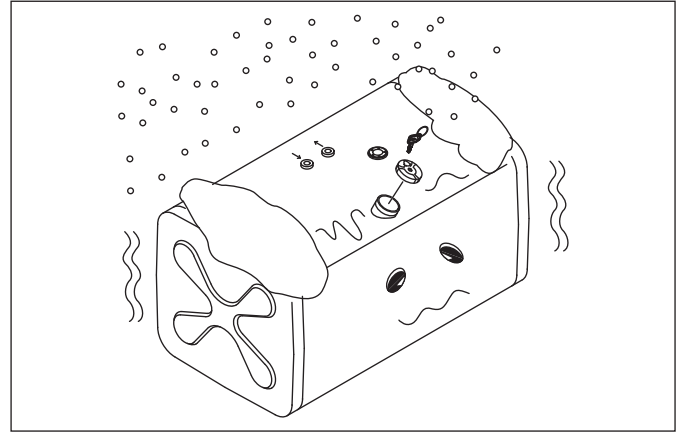

- 연료(경유)에 포함되어 있는 파라핀 성분은 기온이 영하로 내려감에 따라 응고되어 연료공급장치에 장애를 일으킬 수 있습니다.
- 이와같은 현상을 방지하기 위하여 각 정유업체는 동절기인 11월부터 동절기용 경유를 주유소에 공급하고 있으므로 반드시 동절기용 경유를 사용하여야 합니다.

⚠ 경고

- 커먼레일 엔진 차량은 연료에 백등유(석유)를 혼합하여 사용하는 것을 금지합니다.
- 동절기에는 대기온도와 연료탱크 내부와의 온도 차이로 연료탱크에 물이 생성될 수 있습니다. 생성된 물이 엔진에 혼입되면 엔진 및 연료계통에 손상을 유발시키므로 연료탱크 및 연료필터 물빼기 작업을 월 2회 이상 실시하십시오.

⚠ 주의

동절기의 경우 **혹한지역(경기 북부, 강원 산간)**을 운행시에는 현지에서 동절기용 경유를 주유하십시오.

눈길과 빙판운전

겨울철 눈길이나 빙판길 안전운행을 위해서는 스노우 타이어나 체인을 사용하십시오.

스노우 타이어 장착시에는 모든 바퀴에 장착하시고 보조타이어도 스노우타이어로 준비하십시오.

체인을 장착할 경우에는 구동바퀴인 뒷바퀴에만 장착하십시오.



⚠ 주의

스노우 타이어를 장착한 경우에는 평소보다 주행속도를 절반으로 줄이시고, 체인을 장착한 경우에는 50km/h 이하로 운행하시기 바랍니다.

⚠ 경고

눈길이나 빙판길에서 스노우 타이어 또는 체인을 장착하여도 속도를 줄이지 않으면 불의의 사고를 당할 수 있으니 반드시 속도를 줄이시기 바랍니다.

NEF 엔진

- (1) 혹한기에 가능한 연료 필터의 새 엘레멘트를 교체하도록 권장합니다.
그 이유는 필터여과지 외벽에 걸러진 오염물질이 표면에 많이 축적되어 있을수록 연료에서 발생한 왁스성분에 의해 막히기 쉽기 때문입니다.
- (2) 프리 필터(1차 연료필터)의 하단에 고여있는 물은 연료필터 동파, 동절기시 초기 시동 불가, 주행중 엔진 꺼짐이 발생할 수 있으므로 반드시 매주마다 배출해 주시기 바랍니다.
- (3) 동절기에는 반드시 동절기 디젤유를 사용해야 하며 디젤연료 외에 인위적으로 제조한 대체연료, 첨가물 등의 사용은 절대 금합니다.
특히, 첨가물에 포함된 알코올 성분은 프리 필터의 유수분리기능을 마비시키는 것으로 밝혀졌지만 그 외의 성분에 대해서는 유해여부조차 확인되지 않은 상태입니다.
- (4) 시동 후 최소 3~5분간 아이들 상태로 유지한 후 출발할 것을 권장합니다.
엔진온도 상승을 빨리하기 위해 시동 후 가속페달을 밟아 급격히 회전수를 증가시키면 수분이나 연료에서 발생한 왁스성분으로 인해 관내저항이 커져 필요한 연료가 충분히 공급되지 못하고 오히려 연료가 부족하여 시동이 꺼지기 때문입니다.
따라서 아이들 운전은 가장 적은 연료를 필요로 하므로 관내저항이 큰 상태에서는 시동을 유지하기 위한 가장 유리한 조건이 됩니다. 참고로 냉온 시 급가속은 엔진 마모를 가중시키므로 엔진 수명 단축의 결과를 초래합니다.
- (5) 프리필터 및 메인 필터에 예열 장치가 부착되어 있으며 연료 온도에 따라 자동으로 작동됩니다. 또한 수동으로 작동할 수 있으므로 예열 스위치(사이드미러 열선)를 작동하여 사용하십시오.
이 스위치를 누르면 15분동안 자동으로 열선이 작동되며, 스위치는 로크되지 않고 자동으로 "OFF"되며, 미러열선은 물론 연료필터 예열까지 되어 동절기시 연료가 동결되었을 경우 사용할 수 있습니다.

⚠ 주의

시동을 걸지 않은 상태에서 열선 스위치를 2회 이상 작동시키면 배터리가 방전될 수 있으니 반드시 시동을 건 후에 사용하시기 바랍니다.

⚠ 주의

동절기 냉시동성 향상을 위해 연료 재순환 장치가 장착되어 있습니다. 따라서, 장시간 차량을 운행하지 않은 상태에서 차량 시동시 약 2~3초동안 엔진부조(떨림) 현상이 발생할 수 있으나 차량 엔진 성능에는 문제가 없습니다.

13. 차량장치 취급 방법

- 터보과급기..... 13-2
- 고객용 서비스 전기장치 13-7
- P.T.O 드라이브 샤프트 장착 및 동력 연결시
주의사항..... 13-8
- 배기가스 저감 장치 13-9
- 배기가스 저감 장치 출력제한 사항..... 13-12
- 언덕길 발진보조 기능(Hill holder)* 13-15
- 차선이탈 경고(LDW) 시스템..... 13-17



1단원
2단원
3단원
4단원
5단원
6단원
7단원
8단원
9단원
10단원
11단원
12단원
13단원
14단원

터보 과급기

작동원리

엔진 내부의 연소후 배출되는 배기가스의 높은 압력 및 열에너지가 배기가스 출구에 설치된 터빈 날개를 고속으로 회전시킴에 따라 터빈 축에 일체로 연결된 압축기 날개가 같은 속도로 회전하게 되어 다량의 신선한 공기를 엔진 실린더내로 공급시키는 원리입니다.

이와 같이 충분한 공기가 공급되기 때문에 완전연소가 가능하게 되어 연료절감 및 출력증대에 크게 기여할 수 있습니다.

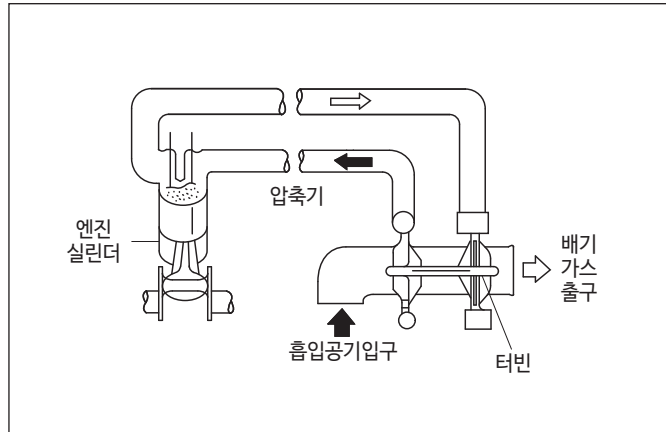

차량운행요령

터보과급기는 고속으로 회전하는 관계로 엔진오일 공급이 늦어지거나 부족하게 되면 베어링 등의 손상을 가져올 수 있습니다.

시동요령 및 운행전, 후 관리사항을 준수하여 주시기 바랍니다.

(1) 시동

시동을 건후 오일램프가 점등되었다가 소등되는지 확인하고 공회전 상태에서 엔진오일압력이 정상인지를 확인하십시오.

엔진 시동후 저속 공회전(600~650rpm)으로 1분정도 엔진을 회전시킨 후, 약 900~1,000rpm으로 공회전 속도를 상승시켜 3~4분 정도 추가로 엔진을 회전시킨 다음 출발하십시오.

⚠ 주의

오일 및 오일 필터 교환 후, 오일점도가 높아지는 겨울철 및 엔진을 장기간 방치(1주 이상)한 후에는 “(1)시동”항을 반드시 준수하십시오. (단 시동키의 작동시간은 10초 이내로 하고 재작동은 30초정도 경과후 하여 주십시오.)

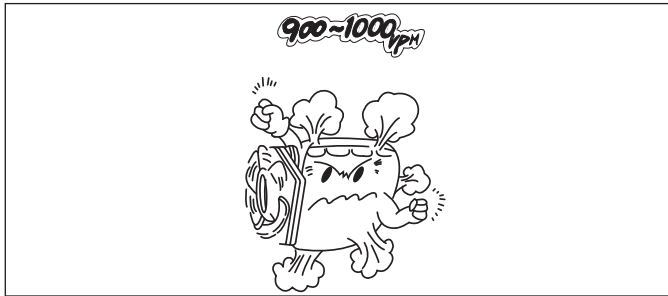

초기 1분정도 저속 공회전시 엔진 윤활계통에 유압이 형성되며, 이후 3~4분 정도 공회전 속도를 상승시켜 엔진을 회전시키면, 엔진 구성부품중 상당히 높은 위치에 취부된 터보과급기의 각종 윤활부위까지, 오일 펌프에서 송출되는 엔진오일이 충분히 공급될 수 있기 때문입니다.

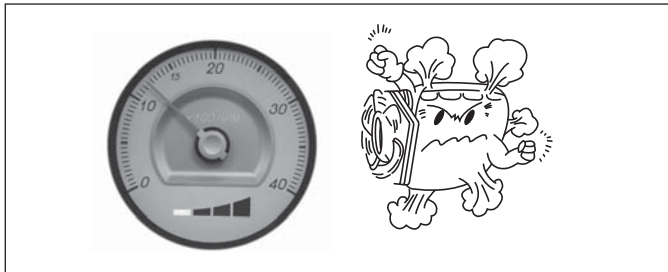

터보과급기의 윤활부위에 엔진오일이 충분히 공급되지 않은 상태에서 차량을 운행하여 엔진을 가속시키면, 터보과급기의 고속회전(10만rpm이상)에 의해 발생하는 고열이 냉각되지 못하므로 베어링 및 샤프트 회전부위등의 소착결함이 발생됩니다.

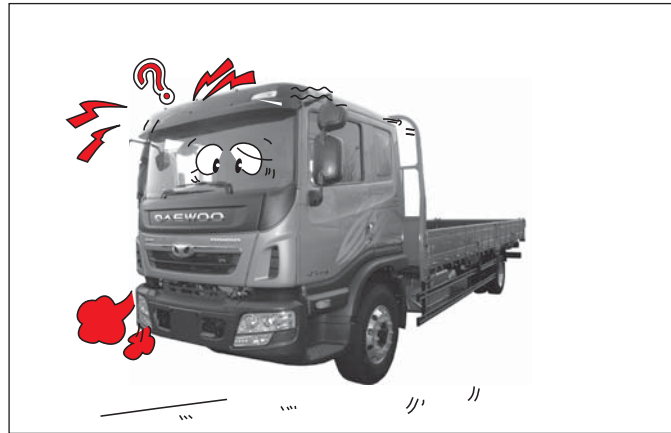

(2) 장시간 정차시

600~650rpm정도의 저속 공회전 속도로 엔진을 장시간 공회전시키면, 터보과급기에 오일공급이 충분히 되지않아 윤활부족에 의한 회전부위의 조기마모가 발생될 수 있습니다. 따라서 부득이한 사정으로 30분이상 장시간 시동을 걸어 놓은 상태로 차량을 정차시켜야 할 때는, 터보과급기에 충분한 오일이 공급되도록, 엔진 공회전 속도를 900~1,000rpm 정도로 상승시켜 놓으십시오.

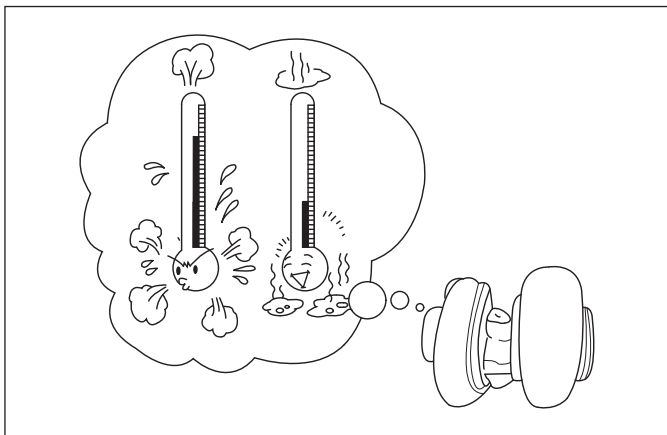

(3) 운행후

운행후 바로 엔진 시동을 끄지 마십시오. 전부하 운행후 갑자기 시동을 끄면 회전관성력에 의해 터보과급기의 회전이 즉시 정지되지 않은 상태에서, 운행중 가열된 터보과급기의 자체고열에 의해 회전부위의 엔진오일이 완전히 연소되어, 윤활부족에 의한 회전부위의 손상이 발생할 수 있습니다.

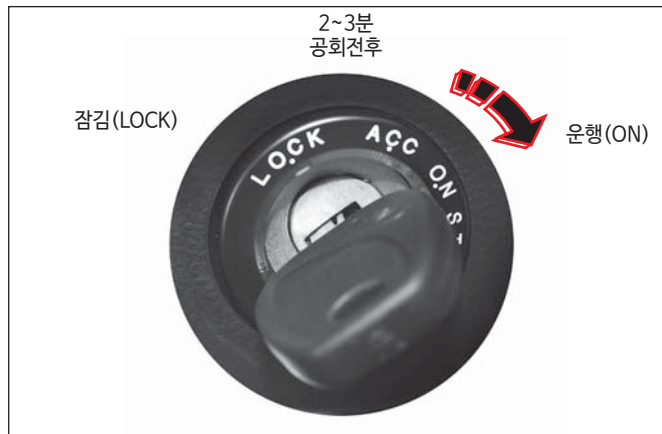

또한 급속한 냉각에 의한 열응력 발생으로 기타 엔진 구성부품의 내구성 저하 및 냉각수 소모현상도 발생합니다. 따라서 운행을 마친 후에는 3~4분 정도 엔진을 공회전시켜, 터보과급기가 서서히 냉각되어 윤활부위의 엔진오일이 완전히 연소되지 않도록 관리하시기 바랍니다.

관리요령

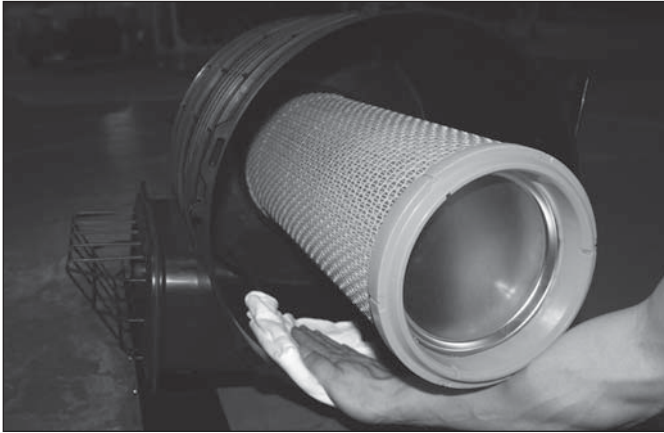

터보과급기는 매우 빠른 속도로 회전(10만rpm이상)하는 관계로 공기중의 이물질, 엔진오일의 오염 및 공급 부족에 상당히 민감하므로 관리에 만전을 기하여 주시기 바랍니다.

(1) 에어클리너 관리

먼지 등의 이물질 흡입으로 인한 터보과급기의 압축기 날개 및 구동부분의 조기마모와 파손을 방지하기 위해 에어클리너 엘리먼트를 수시로 청소, 교환하고 에어클리너와 터보과급기 사이의 연결호스 부위의 이상유무를 점검하시기 바랍니다.

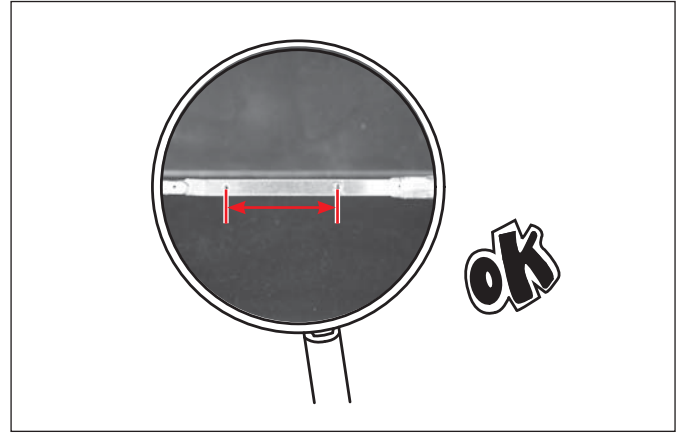

(2) 엔진오일 관리

엔진오일의 오염은 터보과급기의 베어링 및 회전축, 베어링 하우징 내면의 마모 및 손상을 초래하여 터보과급기 및 엔진의 성능이 급격히 저하되며 이는 엔진출력 감소는 물론 매연과다, 소음증대 등의 원인이 될 수 있습니다

⚠ 주의

규격오일 및 규격오일 필터를 사용하고 교환주기를 준수해 주십시오.

고장원인 분석표

원인	현상	엔진출력 부족	흑색배기 가스발생	엔진오일 과다소모	청색배기 가스발생	터보과급기 이음	터보과급기의 높고 낮은 이음의 반복	압축기 실링부 오일누유	터어빈 실링부 오일누유
에어클리너 엘리먼트 막힘		○	○		○	○			
공기 흡입통로에 방해물			○	○	○	○	○	○	
압축기 하우징으로부터 흡기매니폴드까지의 공기출구 통로에 방해물		○	○			○			
흡기매니폴드에 방해물		○	○			○			
에어클리너로부터 압축기 하우징까지의 통로에 공기샘						○			
압축기 하우징으로부터 흡기매니폴드까지의 통로에 공기샘		○	○	○	○	○			
흡기매니폴드로부터 엔진 실린더까지의 통로에 공기샘		○	○	○	○	○			
흡기매니폴드에 방해물		○	○	○	○	○		○	
소음기 혹은 배기파이프에 방해물		○	○					○	
배기매니폴드 부에 가스샘		○	○			○		○	
배기매니폴드 연결부의 터어빈 입구에 가스샘		○	○			○		○	
터어빈 하우징 출구통로에 가스샘						○			
터보과급기 오일 배출파이프에 방해물				○	○			○	○
엔진 크랭크 케이스 환기통로 막힘				○	○			○	○
터보과급기 베어링 하우징에 이물질 삼입				○	○			○	○
연료분사량 불량		○	○						
분사시기 혹은 밸브 간극 불량		○	○						
엔진 피스톤 링 혹은 라이너 과대 마모		○	○	○	○			○	○
엔진 내부 문제 (밸브, 피스톤 등)		○	○	○	○			○	○
압축기 날개에 이물질 퇴적		○	○	○	○	○	○	○	○
터보과급기 손상		○	○	○	○	○		○	○

장착용 배선

고객이 덤프 자동덮개, 무전기등을 장착하여 사용할 수 있도록 캡 내부 및 외부에 별도로 전원선이 있습니다.

(1) 퓨즈 : AF2(MAX 30A), AF5(MAX 15A)

(2) 캡 내부 및 캡 뒤의 우측 프레임 안쪽에 고객용 서비스 전기 장치를 연결할 수 있도록 스위치가 있습니다.

⚠ 주의

추가 장착시 퓨즈 자리에 전선 허용 용량 이내에서 필요한 퓨즈를 사용 하십시오.

운전석에 장착된 소비자 커넥터 위치(운전석쪽 대시보드)

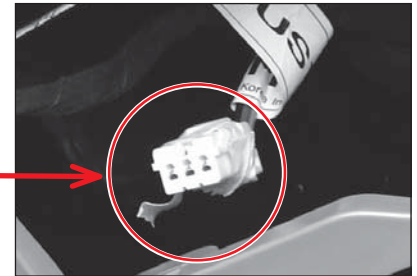
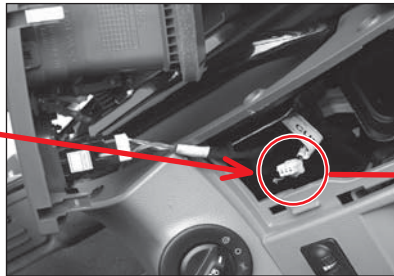
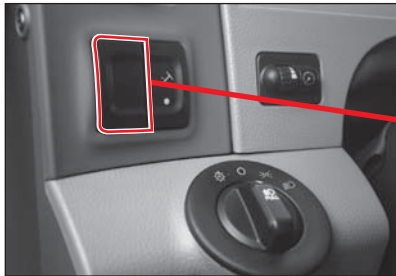

프레임에 장착된 소비자 커넥터 위치(조수석쪽 프레임)

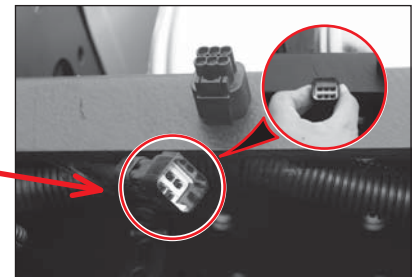
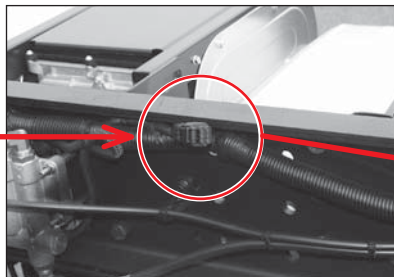
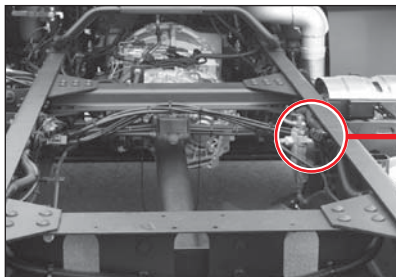

※ 차종에 따라 프레임에 장착된 소비자 커넥터 위치는 다를 수 있습니다.

PTO 드라이브 샤프트 장착 및 동력 연결시 주의사항

PTO에 드라이브 샤프트를 장착하는 경우에는 다음 사항을 준수하여 주시기 바랍니다.



⚠ 주의

1. PTO 드라이브 샤프트를 장착시 각 기종 모두 순정 PTO를 사용해 주십시오.
2. PTO의 사양 및 장착 관련 치수는 당사 도면에서 확인하고 장착해 주십시오.
3. 특별한 사정으로 순정품 이외의 PTO를 사용하는 경우에는 당사와 협의하시기 바랍니다. 단, ZF 자동변속기(ASTRONIC)의 경우에는 반드시 순정품만 사용해 주십시오.
4. 장착 각도를 준수하시기 바랍니다.
5. PTO 드라이브 샤프트의 교각은 7°이하로 하며, 또한 PTO 드라이브 샤프트 양끝단의 요크(YOKE) 교각을 같도록 설정해 주십시오.
6. 주행시에는 PTO 출구 위치에서 상하 방향, 좌우 방향 ±10mm 정도의 변위가 있으므로 PTO 드라이브 샤프트 허용 교각에 주의해 주십시오.
7. 주의 사항을 준수하지 않았을 경우에는 PTO 드라이브 샤프트가 회전 진동에 의해서 변속기 및 PTO에 치명적인 손상을 초래할 수 있습니다.

⚠ 주의

※ ZF 자동변속기(AS-Lite) 장착시 주의사항

PTO 장착후 반드시 "변속기 TCU 프로그램"을 조정해야 하므로 당사와 협의하시기 바랍니다.

⚠ 경고

위와 같은 주의 사항들을 준수하지 않으므로 발생된 손상시 보증수리에서 제외되며 수리비용이 과다하게 발생하는바 주의하시기 바랍니다.

PTO 작동시 주의사항

- (1) 클러치가 떨어졌을 때, 클러치 중속 PTO는 반드시 작동하거나 또는 멈추어야 합니다.
- (2) 분리(Decoupling)는 반드시 엔진 아이들 RPM에서 실시되어야 합니다.
- (3) PTO는 카운터 샤프트가 완전히 정지한 다음에 연결해야 하며, 만약 카운터 샤프트가 정지하지 않으면 PTO 연결시 "그르릉" 거릴 것입니다.
- (4) PTO 작동 및 정지
 - ① PTO 작동이 허용되지 않을 때는 "그르릉" 소음이 납니다. 필요하다면, 작동 전에 대기시간을 연장하거나 또는 클러치 단속시 작동 특성을 점검해야 합니다. 서서히 클러치를 붙이고 나서, PTO 작동 속도를 증대시켜야 합니다.
 - ② PTO 작동중에 엔진 진동 또는 이상 소음 발생시, 당사와 협의하시기 바랍니다.

유로6 배출가스 제어 시스템

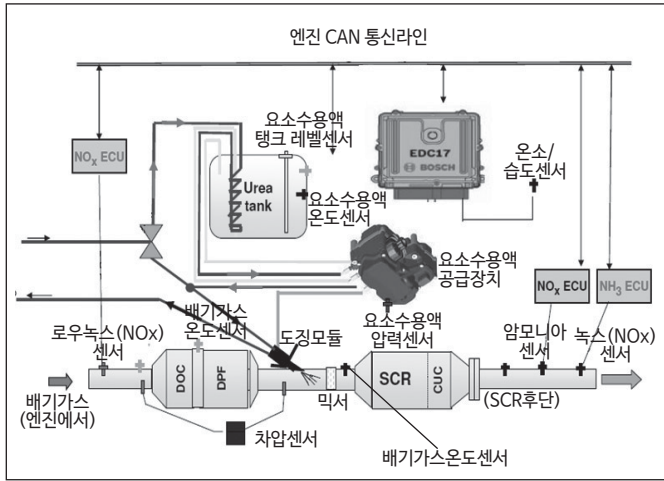

(1) 환원촉매 장치(SCR)

환원촉매 장치(SCR)는 엔진에서 발생하는 배기가스에 요소수용액을 분사하여, 배기가스 중의 질소산화물(NO_x)을 촉매 반응시켜 인체에 무해한 질소(N₂)와 수증기(H₂O)로 변환시키는 장치입니다.

주

질소산화물(NO_x)이란 연소과정에서 연료 또는 공기중의 질소가 산화된 질소산화물의 총칭을 말합니다. 질소산화물(NO_x)은 스모그와 산성비의 주원인이며, 대기중에서는 오존을 형성하고 성층권에서는 오존을 파괴하는 반응으로 생명체에 직접적인 피해를 주며 지구온난화를 가속화시키는 오염물질입니다.

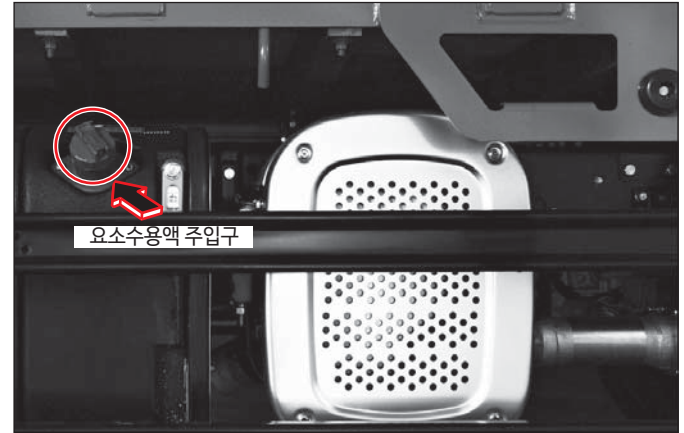

(2) 요소수용액(Urea Water Solution)

차량 배출가스중 질소산화물(NO_x)를 제거하는 용액으로서 운전 습관에 따라 경유 소비량의 6~9%가 소비(경유 100ℓ 소진시 요소수용액 6~9ℓ 소진) 되므로 지속적으로 보충해야 합니다.

주

- 대기 온도가 낮은 상태에서 초기 시동시 배기가스에 수증기가 포함되어 배출될 수 있으나, 이는 요소수용액 분사 기능을 사전 점검하는 기능에 의한 현상으로 차량 성능 상 문제가 없습니다.
- 겨울철 0°C 이하에서는 요소수 공급 장치 모듈에 장착되어 있는 냉각수 히팅 밸브가 작동하여 도징(Dosing) 모듈 내 요소수를 얼지 않도록 방지합니다.
- 배출 가스 제어 시스템의 최적 효율을 유지하기 위하여 초기 냉간시 무부하 공회전 상태에서는 터보차저 후단부 배기가스 조절장치 작동으로 이음이 발생할 수 있으므로 고장이 아니며 정상적인 현상입니다.

⚠ 주의

요소수용액의 품질은 환원촉매 장치(SCR)의 촉매수명 및 관련 부품의 정상작동에 매우 중요한 영향을 줄 수 있으므로 당사 순정품을 사용하여 주시기 바랍니다.

⚠ 주의

요소수용액이 피부에 묻으면 피부를 자극하여 피부질환을 유발할 수 있습니다. 피부(또는 머리카락) 오염시 즉시 오염된 모든 의류를 벗고, 피부를 물로 씻으십시오.

⚠ 주의

요소수용액 탱크에는 배출가스 기준 적합을 위하여 요소수용액 순정품만을 주입하시기 바랍니다. 경유나 다른 첨가제를 주입시에는 배기시스템 고장의 원인이 됩니다.

⚠ 주의

연료 탱크에 요소수용액을 주입하지 마십시오. 요소수용액을 주입시에는 연료시스템 고장의 원인이 됩니다.

⚠ 주의

- 국제표준 규격 ISO22241 및 DIN70070을 만족하는 요소수용액 이외 디젤유, 가솔린, 알코올 등과 같은 추천되지 않은 비규격 액체를 절대로 사용하지 마십시오.
- 불량 요소수용액 또는 추천되지 않은 액체를 주입하는 경우 배출가스 저감장치 등 차량 부품들의 손상이 발생할 수 있습니다. 미 검증된 첨가제에 포함된 이물질에 의하여 SCR 촉매의 막힘 및 파손이 발생할 수 있습니다. 또한 고가의 배출가스 저감장치를 교환해주어야 하는 상황이 발생할 수 있습니다.
- 대기환경보전법 제 94조에 의거 기준에 적합하지 않은 요소수용액임을 알면서도 사용하는 경우 과태료를 부과받을 수 있습니다.

⚠ 경고

위와 같은 주의사항들을 준수하지 않으므로 발생된 손상시 보증수리에서 제외되며 수리비용이 과다하게 발생되는바 주의하시기 바랍니다.

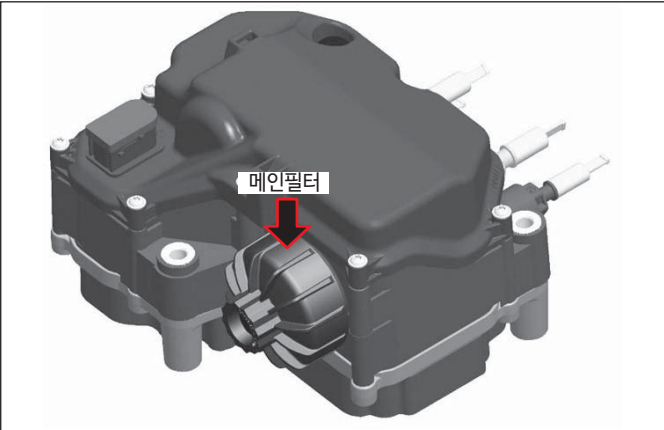

(3) FPT 엔진 요소수용액 메인 필터(Supply module main-filter) 및 프리필터(Supply module pre-filter)교환

- 메인 필터는 요소수용액 공급장치(Supply module) 내부에 장착되어 있습니다.
- 프리 필터는 요소수용액 탱크와 연결되는 커넥터에 장착되어 있습니다.

필터	교환주기
요소수용액 1차 100마이크로 (um) 프리필터 교환	매 160,000km 마다, 2년 또는 3,600시간 마다
요소수용액 2차 메인필터 (Supply module)여과기 교환	매 300,000km 마다

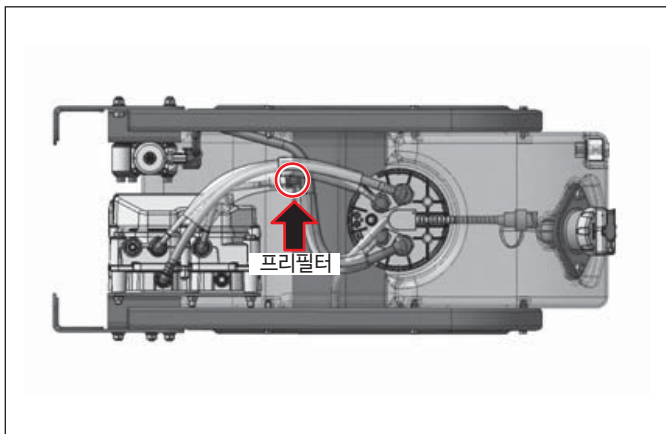

(4) 산화촉매장치(DOC/DPF)

- 산화촉매장치(DOC) 배출 가스내 질소산화물, 탄화수소, 일산화탄소, 미세먼지를 산화 반응으로 이산화질소로 변화시키는 장치입니다.
- 매연저감필터(DPF: Diesel Particulate Filter)는 높은 배기가스 온도 (250°C~600°C) 상태에서 필터에 코팅된 특수 금속과 산화 반응을 하여 매연을 인체에 무해한 이산화탄소와 질소로 반응시키는 장치로서 매 240,000km 주행후 (4년 또는 3,200시간 사용후) 교환 또는 청소하시기 바랍니다.

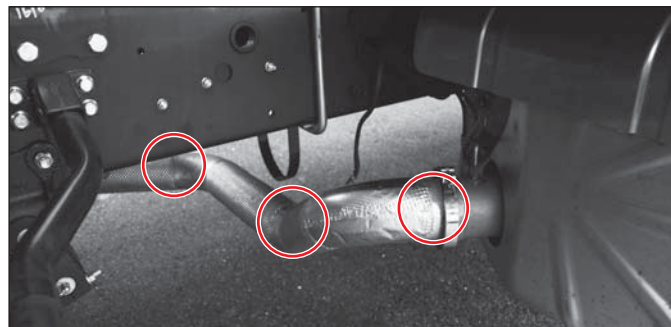

주

배기파이프에서 배기가스 열로 인해 수증기가 발생할 수 있는데 이것은 고장이 아니며 배기파이프 커버 내부로 유입된 수분으로 인해 일어나는 정상적인 현상입니다.

⚠ 주의

- 가속시 가속 페달을 갑자기 떼거나 등판 운행중 저단으로 변속될 때, 엔진의 과급기(터보차저)에서 간헐적으로 '퍽' 하는 낮은 소음이 발생할 수 있는데, 이는 엔진 흡입공기의 속도 변화에 의한 맥동현상으로 자연스러운 현상이며 차량 성능에는 아무 문제가 없으므로 안심하고 운행하십시오.
- 오르막길 등판 자동모드로 주행시 저단 기어로 변속되는 경우 터보차저의 회전 속도가 급격히 떨어지면서 맥동 소음이 발생하게 됩니다. 이는 정상적이고 자연스러운 현상입니다.

⚠ 주의

차량 운행 속도 10km/h 이하로 3일(30시간) 이상 또는 1주일 이상 장기간 영내 작업으로 저속 운행하는 경우 배출가스 저감 장치(DPF/SCR) 보호를 위해 80~90km/h로 최소 2시간 이상 적차운행을 권장합니다.









⚠ 주의

매연저감장치 보호를 위해 엔진 공회전 시간은 최대 30분까지만 사용하시기 바랍니다.

배기가스 저감 장치 출력제한 사항

(1) 유로6 FPT 엔진 운전자 유도장치

엔진 후처리 장치(배출가스 저감장치)에 대한 감시 및 운전자 경고, 유도 장치는 다음과 같은 경우 작동하도록 되어있습니다.

오작동 종류	오작동 최초 감지시			오작동 경고 1단계			오작동 경고 2단계		
									
① 부적절한 첨가제 품질	○ (점멸:느리게)	○	-	○ (점멸:빠르게)	○	○	○ (점등)	○	○
② 첨가제 소모량 낮음	○ (점멸:느리게)	○	-	○ (점멸:빠르게)	○	○	○ (점등)	○	○
③ 첨가제 분사 중단	○ (점멸:느리게)	○	-	○ (점멸:빠르게)	○	○	○ (점등)	○	○
④ 감시 장치의 오작동 (또는 운전자의 임의 조작)	○ (점멸:느리게)	○	-	○ (점멸:빠르게)	○	○	○ (점등)	○	○

주

- 오작동 경고 1단계 : 배출가스 감시 장치에서 오작동이 감지되어 엔진의 출력 제한이 작동되는 단계로서 최대 토크에서 25% 토크가 저하됩니다.
단, CEL 경고등은 엔진 최대출력의 25% 저감구간에 도달하여 부하 운전시에 점등 됩니다.
- 오작동 경고 2단계 : 1단계 경고시에도 오작동에 대한 결함 해소가 이루어지지 않을 경우 운전자에게 추가로 경고하는 단계로서 20km/hr로 차량 운행 속도가 제한됩니다.

주

- 상기 오작동 종류 ① ~ ③ 항목의 경우 오작동 최초 감지 후 10시간 이내(④ 항목의 경우는 36시간) 적정 수리를 하지 않을시 토크 저하가 발생합니다.
- 상기 오작동 종류 ① ~ ③ 항목의 경우 오작동 최초 감지 후 20시간 이내(④ 항목의 경우는 100시간) 적정 수리를 하지 않을시 속도 제한이 발생합니다.

(2) 요소수용액 관련 경고등(표시등) 점등 및 점멸시 고객 조치요령

요소수용액 잔량을 확인하신 후 요소수용액이 소진 되기전에 미리 보충하여 운행하십시오.

1. 계기판(MONO-LCD 디스플레이 창) 내 요소수용액 잔량 표시창

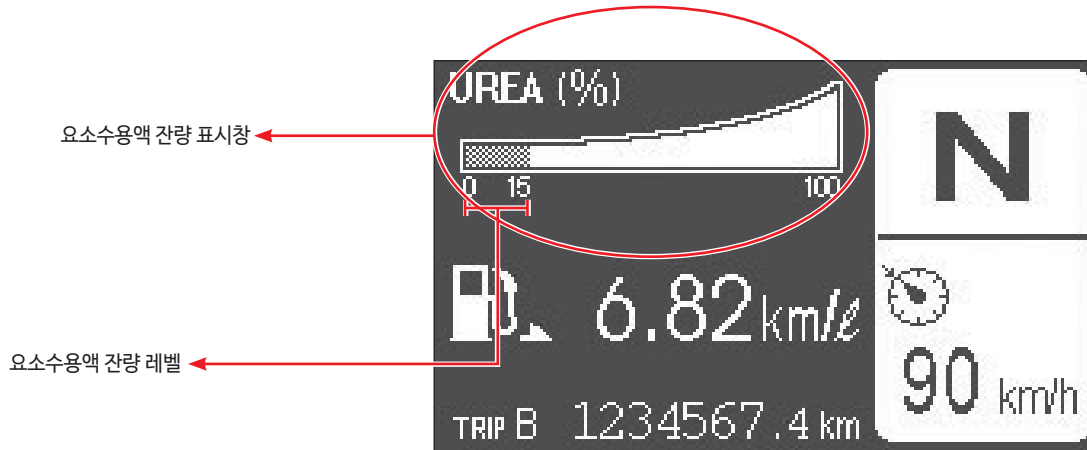

2. 요소수용액 관련 경고등(표시등) 점등 및 점멸시 조치요령

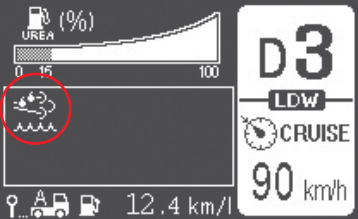
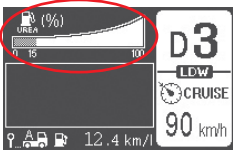
요소수용액 관련 경고등 및 표시등	요소수용액 잔량
<p style="text-align: center;">UREA (%)</p> <p style="text-align: center;">요소수용액 표시등 : 흰색</p>	<ul style="list-style-type: none"> · 요소수용액 잔량 15% 이상 상태 → 점등(정상) : 필요시 요소수용액을 보충하시기 바랍니다.
<p style="text-align: center;">UREA (%)</p> <p style="text-align: center;">요소수용액 표시등 : 회색</p>	<ul style="list-style-type: none"> · 요소수용액 잔량 10~15% 경우 → 점등(주의) · 요소수용액 잔량 10% 이하 경우 → 점멸(위험) ※ 요소수용액 보충이 필요합니다.
 <p style="text-align: center;">후처리 장치 경고등 : 흰색</p>	<ul style="list-style-type: none"> · 요소수용액 잔량 10% 이하 경우 → 점멸(느리게) · 요소수용액 잔량 5% 이하 경우 → 점멸(빠르게) ※ 이때, 엔진의 출력 제한이 작동합니다. · 첨가제 부족으로 인한 독스(NOX) 배출량 한계치 초과 경우 → 점등 ※ 이때, 차량 속도는 20km/hr로 제한됩니다. · 요소수용액 충전 후 정상 출발시에는 자동 소등되며, 출력 제한도 해제됩니다. ※ 후처리 장치 경고등이 점멸시 요소수용액을 보충한 후에는 소등되지만 그 이외의 문제로 점멸시에는 가까운 지정 정비공장에서 점검 및 정비를 받으십시오.
 <p style="text-align: center;">요소수용액 잔량 게이지</p>	<ul style="list-style-type: none"> · 요소수용액 잔량이 현재 몇 퍼센트(%) 정도 남아 있는지 운전자에게 알려주는 게이지 표시창입니다. · 요소수용액 잔량 게이지는 핸들 우측의 엔터버튼(ENTER)을 한번 눌러주셔야 볼 수 있습니다. <div style="text-align: center; border: 1px solid black; padding: 5px;"> <p>⚠ 주의</p> <p>요소수용액을 소모하지 않도록 하는 특수 장치를 탑재할 경우 차량의 배출가스 허용 기준을 초과할 수 있으므로 특수장치 탑재를 금지하여 주십시오.</p> </div>

언덕길 발진보조 기능(Hill holder)*

언덕길 발진보조 기능(Hill holder)

언덕길 발진보조 기능(Hill holder)은 운전자가 언덕길 같은 경사로에서 정지하였다가 차량을 다시 출발시키려고 할 때, 차량이 뒤로 밀리지 않도록 제동 시스템에서 제동압력을 통하여 일시적으로 차량을 잡아주는 기능입니다.

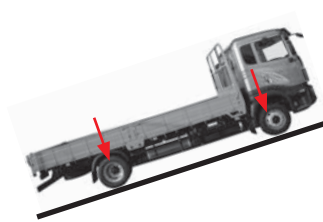



제동 시 평상시와 같이 제동압력 들어감



가속페달 밟을 시 뒤로 밀림현상 없이 차량출발

작동요령

- 언덕길 발진보조 기능을 작동시키려면, 우선 다음의 조건을 확인해야 합니다.
 - ① 주차 브레이크가 해제된 상태인지 확인합니다.
 - ② 에어탱크 내의 압력이 6.5 BAR 이상인지 확인합니다.
- 위 상태를 확인한 후,
 - ① 언덕길 발진보조 스위치()를 누르십시오.
 - ② 브레이크 페달을 밟으십시오.
- 브레이크 페달을 밟는 동안, 계기판에 언덕길 발진보조 지시등 ()이 점등되므로 이를 확인하십시오.

작동요령

- ① 브레이크 페달을 놓고 가속 페달을 밟으면 언덕길 발진보조 기능이 해제되면서(즉, 제동 압력이 해제) 차량이 출발할 수 있게 됩니다.
- ② 이때 계기판의 언덕길 발진보조 지시등()도 소등됩니다.
- ③ 운행을 하다가 브레이크 페달을 밟으면 다시 언덕길 발진보조 기능이 작동하게 됩니다.

경고사항

- 브레이크 페달만 놓는 경우, 잠시 후 자동으로 제동압력이 해제가 되므로 이때 운전자에게 다음과 같이 경고를 합니다.
 - ① 브레이크 페달을 놓은 후 약 1초 뒤 경고음을 냅니다.
 - ② 이와함께, 지시등()이 깜빡이게 됩니다.
 - ③ 다시 1초 뒤 제동압력이 해제 됩니다.

경고

운전자가 경고를 받았음에도 불구하고 다시 브레이크 페달 또는 가속페달을 밟지 않으면 제동압력이 자동으로 해제되어 경사로일 경우엔 차량이 뒤로 밀릴 수 있어 위험할 수 있습니다. 그러므로 운전자는 항상 이에 대한 대비를 하여야 합니다.

경고

- 언덕길 발진 보조기능은 언덕길에서 차량 출발을 좀더 매끄럽게 하도록 도와주는 기능입니다. 그러므로 언덕길 발진 보조 기능을 사용하지 않을 시에는 반드시 스위치를 OFF 하시기 바랍니다.
- 언덕길 발진보조 스위치는 주차 브레이크가 아니므로 절대 주차 브레이크 대용으로 사용하시면 안됩니다. 만일 주차시 언덕길 발진 보조 스위치를 주차 브레이크 대용으로 사용할 경우에는 불의의 사고를 당할 수 있습니다.

주의

- 언덕길 발진 보조기능 작동 여부는 운행시 브레이크 페달을 밟을때 지시등()이 들어오는지 여부를 통하여 확인할 수 있습니다.
- 언덕길 발진 보조기능은 차량에 문제가 없고 시스템이 정상적인 상황에서만 그 기능을 제대로 수행합니다.

차선이탈 경고(LDW)시스템*



차선이탈 경고 장치는 전면 유리 하단부쪽 계기판에 장착된 카메라를 이용하여 전방 차선을 감지하고, 차선을 이탈할 경우 경고하는 시스템입니다.

주
<p>※ 차선이탈 경고 시스템 (LDWS: Lane Departure Warning System)</p> <p>졸음운전 등 차선 이탈을 경고하는 장치로서 고속도로와 같은 간선 도로상에서 운전자가 차선을 이탈하지 않고 운전할 수 있도록 지원해 주는 차선이탈 경고 시스템입니다.</p>



⚠ 경고

- 차선이탈 경고 장치는 차량의 방향을 자동적으로 변경하지 않으며 제어 불능 상태를 방지하지 않습니다. 차량의 안전 운행을 위한 차량 조작의 책임은 운전자에게 있습니다.
- 차선이탈 경고 장치가 경고 할 때 조향 핸들을 불필요할 정도로 급하게 변경하지 마십시오.
- 차량 속도가 60km/h 이하이거나 스위치가 OFF 상태이면 차선이탈 경고를 하지 않습니다.
- 빗물, 눈, 먼지, 흙 등 기타 이물질로 인해 차선이 잘 보이지 않아 경고를 하지 않을 수 있습니다.
- 카메라 부위에 섀팅, 스티커, 악세사리 등을 부착하지 마십시오.
- 차선이탈 경고장치 장착부에 물기가 들어가지 않도록 주의하십시오.
- 차선이탈 경고장치 부품을 임의로 탈부착하거나 충격을 가하지 마십시오.
- 과도한 음향기기는 차선이탈 감지 경고음을 들리지 않게 할 수도 있습니다.

차선이탈 경고(LDW) 시스템 작동

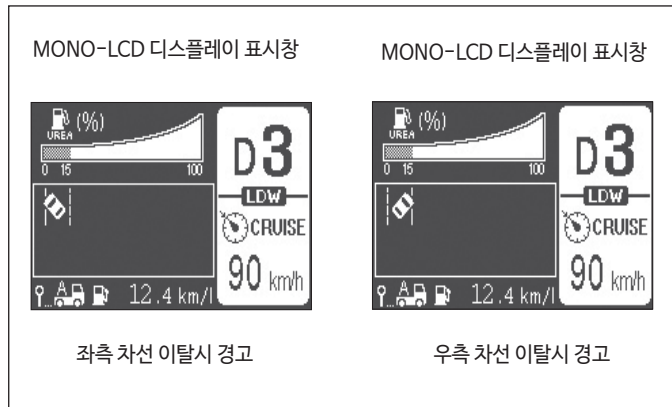
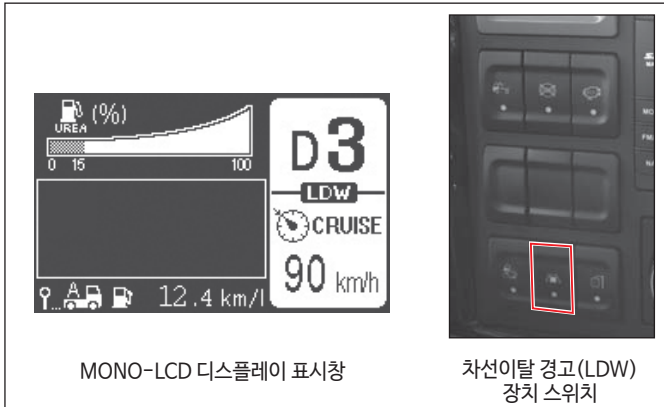

• 차선이탈 경고(LDW) 시스템 작동 방법

- ① 시동 스위치가 "ON" 상태에서 차선이탈 경고(LDW) 장치 스위치를 "ON" 하면 MONO-LCD 디스플레이 표시창에 LDW 지시등이 점등되고 시스템 작동 상태가 됩니다.
다시 한번 차선이탈 경고(LDW) 장치 스위치를 누르면 MONO-LCD 디스플레이 표시창에 LDW 지시등이 소등되고 시스템 작동을 중지합니다.
- ② 차선이탈 경고(LDW) 장치 스위치가 "ON" 되고 차량 속도가 60km/h 이상이 되면 차선 이탈 경고 시스템이 작동합니다.

• 차선이탈 경고(LDW) 시스템 경고 유형

- ① 시각적인 경고
차량이 차선을 이탈할 경우 MONO-LCD 디스플레이 표시창에 이탈한 방향의 차선을 흰색으로 점등합니다.
- ② 청각적인 경고
차량이 차선을 이탈할 경우 경고음이 울립니다.

MONO-LCD 디스플레이 표시창

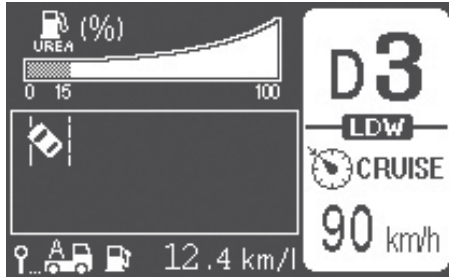

시스템 이상 발생시 경고

• 차선이탈 경고(LDW) 시스템 이상 발생시

⚠ 주의

차선이탈 경고(LDW) 시스템에 이상이 발생할 경우에는 MONO-LCD 디스플레이 표시창에 흰색 경고등()이 점멸됩니다. 이때에는 당사 정비방에서 점검 및 정비 받으십시오.

⚠ 주의

※ 차선이탈 경고(LDW) 시스템 비작동 상태

- 운전자가 차선 변경을 위하여 방향지시등 및 비상경고등을 작동할 경우에는 경고하지 않습니다.
- 차량이 차선 중심으로 주행할 때에는 차선라인을 인식할 수 없으므로 차선이탈 감지를 하지 않게 됩니다.
- 차선을 변경하고자 할 경우에는 방향지시등 스위치를 작동 후 차선을 변경하십시오. 방향지시등 스위치를 주행방향으로 작동하지 않고 임의로 차선을 변경할 경우 경고가 발생하게 됩니다.

⚠ 주의

※ 다음과 같은 상황에서는 차선이탈 경고(LDW) 시스템이 경고를 못하거나 오경고 할 수 있으므로 운전자의 주의가 필요합니다.

- 폭우, 폭설, 안개 등의 악천후로 차선을 감지하기 어려운 상황으로 시계가 불량한 상태
- 빗물, 눈, 흙먼지, 물웅덩이, 기타 이물질로 인해 차선이 잘 보이지 않는 상태
- 차선에 먼지가 쌓여 차선과 도로를 구분하기 어려운 상태
- 도로면의 물기로 인해 태양광, 가로등 또는 마주 오는 차의 불빛이 반사되는 상태
- 터널 진입시와 같이 급격하게 차량 외부 밝기가 변화하는 상태
- 야간 및 터널 구역에서 차량의 전방램프 전조등을 사용하지 않거나, 불빛이 약한 상태
- 차선과 도로의 색상 구분이 잘 되지 않은 상태
- 버스 전용 차로에서 좌측 또는 우측의 차선이 2개 이상 있는 상태
- 주위 조명의 영향에 의해 차선이탈 경고 장치의 차선 색상을 구분하기 어려운 상태
- 차선이 분명하지 않거나 훼손된 상태
- 중앙분리대 등의 그림자가 차선을 덮고있는 상태
- 차선 근처에 차선 외의 흔적이 있거나 차선과 유사한 표시가 있는 상태
- 차선수가 증가 및 감소하는 구간 또는 차선이 복잡하게 교차하는 상태
- 차선이 두 줄 이상인 상태
- 급커브 구간이나 도로의 경사도가 심한 상태
- 차량의 전면 유리 및 제품의 렌즈 앞 부분이 먼지 등으로 오염된 상태
- 직사광선에 의해 카메라 주위 온도가 매우 높은 상태
- 차선이 매우 좁거나 넓은 상태
- 보도블럭 등의 경계 구조물이 있는 상태
- 앞차와의 거리가 극단적으로 짧거나 앞차가 차선을 가리고 주행하는 상태
- 차량이 심하게 흔들리는 상태
- 대시보드에 물체를 올려 놓은 상태
- 차량의 진행 방향으로 역광이 강하게 비추는 상태
- 공사구간 등 차선이 혼잡한 상태
- 와이퍼가 고속으로 동작하고 있는 상태
- 급격한 온도차로 인하여 차량 렌즈 부위에 김서림이 발생한 상태

14. 차량 식별 및 제원 사항

- 차대번호/원동기 형식/자기인증 라벨 위치 14-2
- 차량 제원표 14-4
- 변속기 제원표 14-24
- 엔진 제원표 14-25
- PTO 개요 14-26
- 추천윤활유 14-27

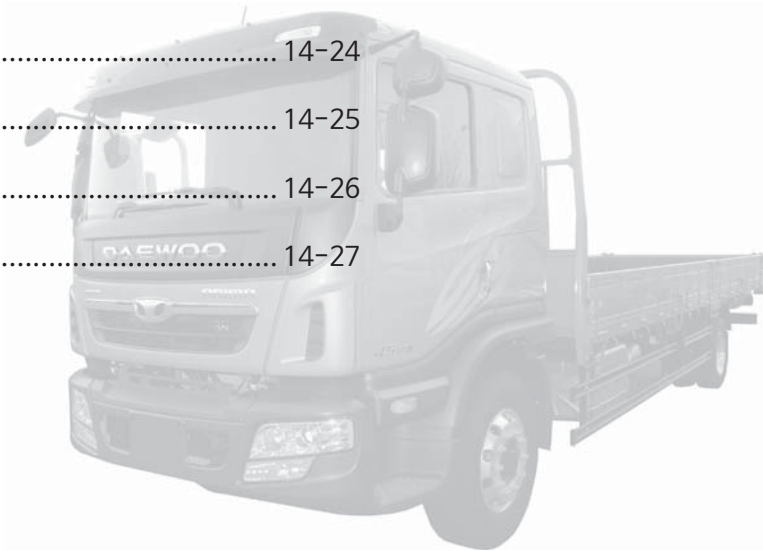

1단원

2단원

3단원

4단원

5단원

6단원

7단원

8단원

9단원

10단원

11단원

12단원

13단원

14단원

차대번호/원동기 형식/자기인증 라벨 위치

주

차를 수리할 때나 부품을 구입할 때의 모든 연락사항은 항상 차대번호와 엔진 원동기 형식을 사용하도록 하십시오.



차대번호

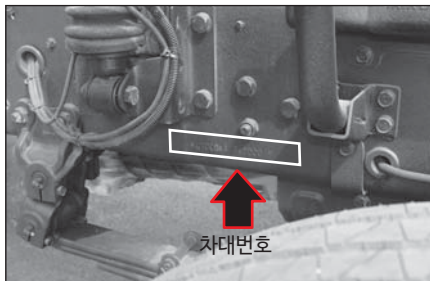

우측프레임 앞쪽에 새겨져 있습니다.

원동기 형식

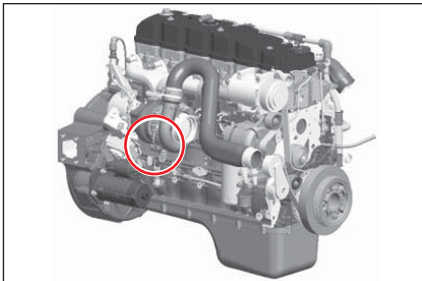

엔진별로 새겨져 있는 위치가 다릅니다.

자기인증 라벨



운전석 도어를 열면 하단부(B필라)에 자기인증 라벨 스티커가 부착되어 있습니다.

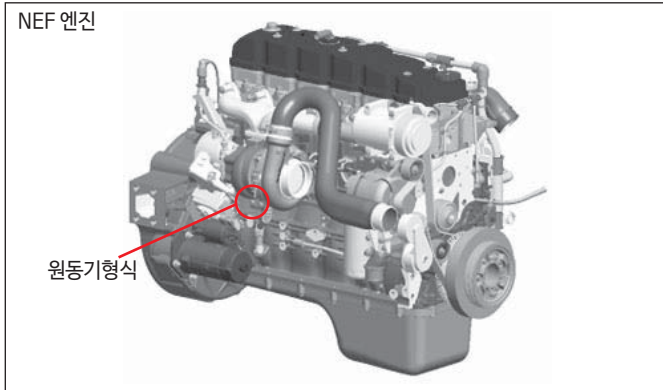

NEF 엔진은 실린더헤드 우측하단 뒤쪽에 새겨져 있습니다.

차량 제원표

항목		4.5톤 단축카고, 데이캡					
모델코드		LC2CH					
일반	차 량 중 량 (kg)	5,580					
	차 량 총 중 량 (kg)	10,210					
	적재함	길 이 (mm)	4,600				
		너 비 (mm)	2,280				
		높 이 (mm)	400				
	차 량	전 장 (mm)	7,100				
		전 폭 (mm)	2,420				
		전 고 (mm)	2,860				
	축 간 거 리 (mm)	3,800					
	윤 거	전 (mm)	1,890				
후 (mm)		1,760					
엔진	모 델	NEF					
변속기	모 델	T110S6	ZF6S1000TO	ZF9S1110TO	ZF6AS1000TO	ALLISON2500	
	오일 용량 (ℓ)	기 본 사 양	9.5	9.3	8.8	9.3	15
		PTO적용시추가	NH/1:+0.5(NH/4:+0.5)	NH/1:0(NH/4:+0.5)	NH/1:0(NH/4:+0.5)	NH/1:0(NH/4:+0.5)	-
	PTO	허용토크(kg.m)	102(35.7)	102(35)	82(43)	102(35)	-
		(주) 감 속 비	0.535(0.943)	0.53(0.945)	0.97(0.87)	0.53(0.945)	-
	회 전 방 향	엔진반대(엔진동일)	엔진반대(엔진동일)	엔진반대(엔진동일)	엔진반대(엔진동일)	-	
리어 액슬	모 델	T8H/S390H					
	중 감 속 비	3.909/3.91					
	오 일 용 량 (ℓ)	10/8.5					
타이어	규격	전 륜	265/70R19.5-14PR				
		후 륜	265/70R19.5-14PR				

(1) PTO회전속도 = 엔진회전속도 X (주)감속비, (2) 현 차량제원표는 기본사양 우선임

항목		4.5톤 장축카고, 데이캡					
모델코드		LC3CH					
일반	차 량 중 량 (kg)	5,770					
	차 량 총 중 량 (kg)	10,400					
	적재함	길 이 (mm)	5,700				
		너 비 (mm)	2,350(2,280)				
		높 이 (mm)	400				
	차 량	전 장 (mm)	8,150				
		전 폭 (mm)	2,490(2,420)				
		전 고 (mm)	2,855				
	축 간 거리 (mm)	4,500					
	윤 거	전 (mm)	1,890				
후 (mm)		1,760					
엔진	모 델	NEF					
변속기	모 델	T110S6	ZF6S1000TO	ZF9S1110TO	ZF6AS1000TO	ALLSION2500	
	오일 용량 (ℓ)	기 본 사 양	9.5	9.3	8.8	9.3	15
		PTO적용시추가	NH/1:+0.5(NH/4:+0.5)	NH/1:0(NH/4:+0.5)	NH/1:0(NH/4:+0.5)	NH/1:0(NH/4:+0.5)	-
	PTO	허용토크(kg.m)	102(35.7)	102(35)	82(43)	102(35)	-
		(주) 감 속 비	0.535(0.943)	0.53(0.945)	0.97(0.87)	0.53(0.945)	-
		회 전 방 향	엔진반대(엔진동일)	엔진반대(엔진동일)	엔진반대(엔진동일)	엔진반대(엔진동일)	-
리어 액슬	모 델	T8H/S390H					
	종 감 속 비	3.909/3.91					
	오 일 용 량 (ℓ)	10/8.5					
타이어	규격	전 른	265/70R19.5-14PR				
		후 른	265/70R19.5-14PR				

(1) PTO회전속도 = 엔진회전속도 X ^(주)감속비, (2) 현 차량제원표는 기본사양 우선임

항목		4.5톤 장축 카고, 슬리퍼캡					
모델코드		JC3CH					
일반	차 량 중 량 (kg)	5,890					
	차 량 총 중 량 (kg)	10,520					
	적재함	길 이 (m m)	5,400				
		너 비 (m m)	2,350(2,280)				
		높 이 (m m)	400				
	차 량	전 장 (m m)	8,150				
		전 폭 (m m)	2,490(2,420)				
		전 고 (m m)	2,865				
	축 간 거 리 (m m)	4,500					
	윤 거	전 (m m)	1,890				
후 (m m)		1,760					
엔진	모 델	NEF					
변 속 기	모 델	T110S6	ZF6S1000TO	ZF9S1110TO	ZF6AS1000TO	ALLISON2500	
	오일 용량 (ℓ)	기 본 사 양	9.5	9.3	8.8	9.3	15
		PTO적용시추가	NH/1:+0.5(NH/4:+0.5)	NH/1:0(NH/4:+0.5)	NH/1:0(NH/4:+0.5)	NH/1:0(NH/4:+0.5)	-
	PTO	허용토크(kg.m)	102(35.7)	102(35)	82(43)	102(35)	-
		(*) 감 속 비	0.535(0.943)	0.53(0.945)	0.97(0.87)	0.53(0.945)	-
회 전 방 향		엔진반대(엔진동일)	엔진반대(엔진동일)	엔진반대(엔진동일)	엔진반대(엔진동일)	-	
리어 액슬	모 델	T8H/S390H					
	중 감 속 비	3.909/3.91					
	오 일 용 량 (ℓ)	10/8.5					
타이어	규격	전 륜	265/70R19.5-14PR				
		후 륜	265/70R19.5-14PR				

(1) PTO회전속도 = 엔진회전속도 X (*)감속비, (2) 현차량제원표는 기본사양 우선임

항목		4.5톤 초장축 카고, 데이캡					
모델코드		LC4CH					
일반	차 량 중 량 (kg)	5,950					
	차 량 총 중 량 (kg)	10,580					
	적재함	길 이 (m m)	6,500				
		너 비 (m m)	2,350(2,280)				
		높 이 (m m)	400				
	차 량	전 장 (m m)	8,950				
		전 폭 (m m)	2,490(2,420)				
		전 고 (m m)	2,860				
	축 간 거리 (m m)	5,000					
	윤 거	전 (m m)	1,890				
후 (m m)		1,760					
엔진	모 델	NEF					
변속기	모 델	T110S6	ZF6S1000TO	ZF9S1110TO	ZF6AS1000TO	ALLISON2500	
	오일용량 (ℓ)	기 본 사 양	9.5	9.3	8.8	9.3	15
		PTO적용시추가	NH/1:+0.5(NH/4:+0.5)	NH/1:0(NH/4:+0.5)	NH/1:0(NH/4:+0.5)	NH/1:0(NH/4:+0.5)	-
	PTO	허용토크(kg.m)	102(35.7)	102(35)	82(43)	102(35)	-
		([※]) 감 속 비	0.535(0.943)	0.53(0.945)	0.97(0.87)	0.53(0.945)	-
	회 전 방 향	엔진반대(엔진동일)	엔진반대(엔진동일)	엔진반대(엔진동일)	엔진반대(엔진동일)	-	
리어액슬	모 델	T8H/S390H					
	중 감 속 비	3.909/3.91					
	오 일 용 량 (ℓ)	10/8.5					
타이어	규격	전 른	265/70R19.5-14PR				
		후 른	265/70R19.5-14PR				

(1) PTO회전속도 = 엔진회전속도 X ([※])감속비, (2) 현 차량제원표는 기본사양 우선임

항목		4.5톤 초장축 카고, 슬리퍼캡					
모델코드		JC4CH					
일반	차 량 중 량 (kg)	5,980					
	차 량 총 중 량 (kg)	10,610					
	적재함	길 이 (m m)	6,200				
		너 비 (m m)	2,350(2,280)				
		높 이 (m m)	400				
	차 량	전 장 (m m)	8,950				
		전 폭 (m m)	2,490(2,420)				
		전 고 (m m)	2,870				
	축 간 거 리 (m m)	5,000					
	윤 거	전 (m m)	1,890				
후 (m m)		1,760					
엔진	모 델	NEF					
변 속 기	모 델	T110S6	ZF6S1000TO	ZF9S1110TO	ZF6AS1000TO	ALLISON2500	
	오일 용량 (ℓ)	기 본 사 양	9.5	9.3	8.8	9.3	15
		PTO적용시추가	NH/1:+0.5(NH/4:+0.5)	NH/1:0(NH/4:+0.5)	NH/1:0(NH/4:+0.5)	NH/1:0(NH/4:+0.5)	-
	PTO	허용토크(kg.m)	102(35.7)	102(35)	82(43)	102(35)	-
		(주) 감 속 비	0.535(0.943)	0.53(0.945)	0.97(0.87)	0.53(0.945)	-
회 전 방 향		엔진반대(엔진동일)	엔진반대(엔진동일)	엔진반대(엔진동일)	엔진반대(엔진동일)	-	
리어 액슬	모 델	T8H/S390H					
	중 감 속 비	3.909/3.91					
	오 일 용 량 (ℓ)	10/8.5					
타이어	규격	전 륜	265/70R19.5-14PR				
		후 륜	265/70R19.5-14PR				

(1) PTO회전속도 = 엔진회전속도 X (주)감속비, (2) 현차량제원표는 기본사양 우선임

항목		4.5톤 초장축플러스 카고, 데이캡					
모델코드		LC5CH					
일반	차 량 중 량 (kg)	6,080					
	차 량 총 중 량 (kg)	10,710					
	적재함	길 이 (mm)	7,000				
		너 비 (mm)	2,350(2,280)				
		높 이 (mm)	400				
	차 량	전 장 (mm)	9,450				
		전 폭 (mm)	2,490(2,420)				
		전 고 (mm)	2,855				
	축 간 거리 (mm)	5,400					
	윤 거	전 (mm)	1,890				
후 (mm)		1,760					
엔진	모 델	NEF					
변속기	모 델	T110S6	ZF6S1000TO	ZF9S1110TO	ZF6AS1000TO	ALLISON2500	
	오일용량 (ℓ)	기 본 사 양	9.5	9.3	8.8	9.3	15
		PTO적용시추가	NH/1:+0.5(NH/4:+0.5)	NH/1:0(NH/4:+0.5)	NH/1:0(NH/4:+0.5)	NH/1:0(NH/4:+0.5)	-
	PTO	허용토크(kg.m)	102(35.7)	102(35)	82(43)	102(35)	-
		(*) 감 속 비	0.535(0.943)	0.53(0.945)	0.97(0.87)	0.53(0.945)	-
	회 전 방 향	엔진반대(엔진동일)	엔진반대(엔진동일)	엔진반대(엔진동일)	엔진반대(엔진동일)	-	
리어액슬	모 델	T8H/S390H					
	중 감 속 비	3.909/3.91					
	오 일 용 량 (ℓ)	10/8.5					
타이어	규격	전 른	265/70R19.5-14PR				
		후 른	265/70R19.5-14PR				

(1) PTO회전속도 = 엔진회전속도 X (*)감속비, (2) 현 차량제원표는 기본사양 우선임

항목		4.5톤 초장축플러스 카고, 슬리퍼캡					
모델코드		JC5CH					
일반	차 량 중 량 (kg)	6,110					
	차 량 총 중 량 (kg)	10,740					
	적재함	길 이 (m m)	6,800				
		너 비 (m m)	2,350(2,280)				
		높 이 (m m)	400				
	차 량	전 장 (m m)	9,550				
		전 폭 (m m)	2,490(2,420)				
		전 고 (m m)	2,870				
	축 간 거 리 (m m)	5,400					
	윤 거	전 (m m)	1,890				
후 (m m)		1,760					
엔진	모 델	NEF					
변속기	모 델	T110S6	ZF6S1000TO	ZF9S1110TO	ZF6AS1000TO	ALLISON2500	
	오일용량 (ℓ)	기 본 사 양	9.5	9.3	8.8	9.3	15
		PTO적용시추가	NH/1:+0.5(NH/4:+0.5)	NH/1:0(NH/4:+0.5)	NH/1:0(NH/4:+0.5)	NH/1:0(NH/4:+0.5)	-
	PTO	허용토크(kg.m)	102(35.7)	102(35)	82(43)	102(35)	-
		(주) 감 속 비	0.535(0.943)	0.53(0.945)	0.97(0.87)	0.53(0.945)	-
회 전 방 향		엔진반대(엔진동일)	엔진반대(엔진동일)	엔진반대(엔진동일)	엔진반대(엔진동일)	-	
리어액슬	모 델	T8H/S390H					
	중 감 속 비	3.909/3.91					
	오 일 용 량 (ℓ)	10/8.5					
타이어	규격	전 른	265/70R19.5-14PR				
		후 른	265/70R19.5-14PR				

(1) PTO회전속도 = 엔진회전속도 X ^(주)감속비, (2) 현차량제원표는 기본사양 우선임

항목		4.5톤 극초장축 카고, 데이캡					
모델코드		LC6CH					
일반	차 량 중 량 (kg)	6,230					
	차 량 총 중 량 (kg)	10,860					
	적재함	길 이 (mm)	7,400				
		너 비 (mm)	2,350(2,280)				
		높 이 (mm)	400				
	차 량	전 장 (mm)	9,850				
		전 폭 (mm)	2,490(2,420)				
		전 고 (mm)	2,855				
	축 간 거리 (mm)	5,700					
	윤 거	전 (mm)	1,890				
후 (mm)		1,760					
엔진	모 델	NEF					
변속기	모 델	T110S6	ZF6S1000TO	ZF9S1110TO	ZF6AS1000TO	ALLISON2500	
	오일용량 (ℓ)	기 본 사 양	9.5	9.3	8.8	9.3	15
		PTO적용시추가	NH/1:+0.5(NH/4:+0.5)	NH/1:0(NH/4:+0.5)	NH/1:0(NH/4:+0.5)	NH/1:0(NH/4:+0.5)	-
	PTO	허용토크(kg.m)	102(35.7)	102(35)	82(43)	102(35)	-
		(*) 감 속 비	0.535(0.943)	0.53(0.945)	0.97(0.87)	0.53(0.945)	-
		회 전 방 향	엔진반대(엔진동일)	엔진반대(엔진동일)	엔진반대(엔진동일)	엔진반대(엔진동일)	-
리어액슬	모 델	T8H/S390H					
	중 감 속 비	3.909/3.91					
	오 일 용 량 (ℓ)	10/8.5					
타이어	규격	전 륜	265/70R19.5-14PR				
		후 륜	265/70R19.5-14PR				

(1) PTO회전속도 = 엔진회전속도 X (*)감속비, (2) 현 차량제원표는 기본사양 우선임

항목		4.5톤 극조장축 카고, 슬라이퍼캡					
모델코드		JC6CH					
일반	차 량 중 량 (kg)	6,290					
	차 량 총 중 량 (kg)	10,920					
	적재함	길 이 (m m)	7,100				
		너 비 (m m)	2,350(2,280)				
		높 이 (m m)	400				
	차 량	전 장 (m m)	9,850				
		전 폭 (m m)	2,490(2,420)				
		전 고 (m m)	2,865				
	축 간 거 리 (m m)	5,700					
	윤 거	전 (m m)	1,890				
후 (m m)		1,760					
엔진	모 델	NEF					
변속기	모 델	T110S6	ZF6S1000TO	ZF9S1110TO	ZF6AS1000TO	ALLISON2500	
	오일용량 (ℓ)	기 본 사 양	9.5	9.3	8.8	9.3	15
		PTO적용시추가	NH/1:+0.5(NH/4:+0.5)	NH/1:0(NH/4:+0.5)	NH/1:0(NH/4:+0.5)	NH/1:0(NH/4:+0.5)	-
	PTO	허용토크(kg.m)	102(35.7)	102(35)	82(43)	102(35)	-
		(*) 감 속 비	0.535(0.943)	0.53(0.945)	0.97(0.87)	0.53(0.945)	-
회 전 방 향		엔진반대(엔진동일)	엔진반대(엔진동일)	엔진반대(엔진동일)	엔진반대(엔진동일)	-	
리어액슬	모 델	T8H/S390H					
	중 감 속 비	3.909/3.91					
	오 일 용 량 (ℓ)	10/8.5					
타이어	규격	전 른	265/70R19.5-14PR				
		후 른	265/70R19.5-14PR				

(1) PTO회전속도 = 엔진회전속도 X (*)감속비, (2) 현차량제원표는 기본사양 우선임

항목		4.5톤 극초장축플러스 카고, 슬리퍼캡					
모델코드		JC6BH					
일반	차 량 중 량 (kg)	6,480					
	차 량 총 중 량 (kg)	11,110					
	적재함	길 이 (m m)	7,500				
		너 비 (m m)	2,350(2,280)				
		높 이 (m m)	400				
	차 량	전 장 (m m)	10,250				
		전 폭 (m m)	2,490(2,420)				
		전 고 (m m)	2,865				
	축 간 거리 (m m)	5,900					
	윤 거	전 (m m)	1,890				
후 (m m)		1,760					
엔진	모 델	NEF					
변속기	모 델	T110S6	ZF6S1000TO	ZF9S1110TO	ZF6AS1000TO	ALLISON2500	
	오일용량 (ℓ)	기 본 사 양	9.5	9.3	8.8	9.3	15
		PTO적용시추가	NH/1:+0.5(NH/4:+0.5)	NH/1:0(NH/4:+0.5)	NH/1:0(NH/4:+0.5)	NH/1:0(NH/4:+0.5)	-
	PTO	허용토크(kg.m)	102(35.7)	102(35)	82(43)	102(35)	-
		(*) 감 속 비	0.535(0.943)	0.53(0.945)	0.97(0.87)	0.53(0.945)	-
	회 전 방 향	엔진반대(엔진동일)	엔진반대(엔진동일)	엔진반대(엔진동일)	엔진반대(엔진동일)	-	
리어액슬	모 델	T8H/S390H					
	중 감 속 비	3.909/3.91					
	오 일 용 량 (ℓ)	10/8.5					
타이어	규격	전 륜	265/70R19.5-14PR				
		후 륜	265/70R19.5-14PR				

(1) PTO회전속도 = 엔진회전속도 X (*)감속비, (2) 현 차량제원표는 기본사양 우선임

항목		4.5톤 단축카고, 데이캡					
모델코드		LC2AH					
일반	차 량 중 량 (kg)	5,770					
	차 량 총 중 량 (kg)	10,400					
	적재함	길 이 (m m)	4,600				
		너 비 (m m)	2,280				
		높 이 (m m)	400				
	차 량	전 장 (m m)	7,100				
		전 폭 (m m)	2,420				
		전 고 (m m)	2,910				
	축 간 거 리 (m m)	3,730					
	윤 거	전 (m m)	1,930				
후 (m m)		1,760					
엔진	모 델	NEF					
변속기	모 델	T110S6	ZF6S1000TO	ZF9S1110TO	ZF6AS1000TO	ALLISON2500	
	오일용량 (ℓ)	기 본 사 양	9.5	9.3	8.8	9.3	15
		PTO적용시추가	NH/1:+0.5(NH/4:+0.5)	NH/1:0(NH/4:+0.5)	NH/1:0(NH/4:+0.5)	NH/1:0(NH/4:+0.5)	-
	PTO	허용토크(kg.m)	102(35.7)	102(35)	82(43)	102(35)	-
		(주) 감 속 비	0.535(0.943)	0.53(0.945)	0.97(0.87)	0.53(0.945)	-
회 전 방 향		엔진반대(엔진동일)	엔진반대(엔진동일)	엔진반대(엔진동일)	엔진반대(엔진동일)	-	
리어액슬	모 델	T8H/S390H					
	중 감 속 비	3.909/3.91					
	오 일 용 량 (ℓ)	10/8.5					
타이어	규격	전 륜	295/80R19.5-16PR				
		후 륜	265/70R19.5-14PR				

(1) PTO회전속도 = 엔진회전속도 X ^(*)감속비, (2) 현 차량제원표는 기본사양 우선임

항목		4.5톤 강축 카고, 데이캡					
모델코드		LC3AH					
일반	차 량 중 량 (kg)	5,960					
	차 량 총 중 량 (kg)	10,590					
	적재함	길 이 (m m)	5,700				
		너 비 (m m)	2,350(2,280)				
		높 이 (m m)	400				
	차 량	전 장 (m m)	8,150				
		전 폭 (m m)	2,490(2,420)				
		전 고 (m m)	2,910				
	축 간 거리 (m m)	4,430					
	윤 거	전 (m m)	1,930				
후 (m m)		1,760					
엔진	모 델	NEF					
변속기	모 델	T110S6	ZF6S1000TO	ZF9S1110TO	ZF6AS1000TO	ALLISON2500	
	오일용량 (ℓ)	기 본 사 양	9.5	9.3	8.8	9.3	15
		PTO적용시추가	NH/1:+0.5(NH/4:+0.5)	NH/1:0(NH/4:+0.5)	NH/1:0(NH/4:+0.5)	NH/1:0(NH/4:+0.5)	-
	PTO	허용토크(kg.m)	102(35.7)	102(35)	82(43)	102(35)	-
		(*) 감 속 비	0.535(0.943)	0.53(0.945)	0.97(0.87)	0.53(0.945)	-
	회 전 방 향	엔진반대(엔진동일)	엔진반대(엔진동일)	엔진반대(엔진동일)	엔진반대(엔진동일)	-	
리어액슬	모 델	T8H/S390H					
	중 감 속 비	3.909./3.91					
	오 일 용 량 (ℓ)	10/8.5					
타이어	규격	전 륜	295/80R19.5-16PR				
		후 륜	265/70R19.5-14PR				

(1) PTO회전속도 = 엔진회전속도 X (*)감속비, (2) 현 차량제원표는 기본사양 우선임

항목		4.5톤 장축 카고, 슬리퍼캡					
모델코드		JC3AH					
일반	차 량 중 량 (kg)	6,070					
	차 량 총 중 량 (kg)	10,700					
	적재함	길 이 (m m)	5,400				
		너 비 (m m)	2,350(2,280)				
		높 이 (m m)	400				
	차 량	전 장 (m m)	8,150				
		전 폭 (m m)	2,490(2,420)				
		전 고 (m m)	2,925				
	축 간 거 리 (m m)	4,430					
	윤 거	전 (m m)	1,930				
후 (m m)		1,760					
엔진	모 델	NEF					
변속기	모 델	T110S6	ZF6S1000TO	ZF9S1110TO	ZF6AS1000TO	ALLISON2500	
	오일용량 (ℓ)	기 본 사 양	9.5	9.3	8.8	9.3	15
		PTO적용시추가	NH/1:+0.5(NH/4:+0.5)	NH/1:0(NH/4:+0.5)	NH/1:0(NH/4:+0.5)	NH/1:0(NH/4:+0.5)	-
	PTO	허용토크(kg.m)	102(35.7)	102(35)	82(43)	102(35)	-
		(주) 감 속 비	0.535(0.943)	0.53(0.945)	0.97(0.87)	0.53(0.945)	-
회 전 방 향		엔진반대(엔진동일)	엔진반대(엔진동일)	엔진반대(엔진동일)	엔진반대(엔진동일)	-	
리어액슬	모 델	T8H/S390H					
	중 감 속 비	3.909/3.91					
	오 일 용 량 (ℓ)	10/8.5					
타이어	규격	전 륜	295/80R19.5-16PR				
		후 륜	265/70R19.5-14PR				

(1) PTO회전속도 = 엔진회전속도 X (주)감속비, (2) 현차량제원표는 기본사양 우선임

항목		4.5톤 초장축 카고, 데이캡						
모델코드		LC4AH						
일반	차 량 중 량 (kg)	6,130						
	차 량 총 중 량 (kg)	10,760						
	적재함	길 이 (m m)	6,500					
		너 비 (m m)	2,350(2,280)					
		높 이 (m m)	400					
	차 량	전 장 (m m)	8,950					
		전 폭 (m m)	2,490(2,420)					
		전 고 (m m)	2,910					
	축 간 거리 (m m)	4,930						
	윤 거	전 (m m)	1,930					
후 (m m)		1,760						
엔진	모 델	NEF						
변속기	모 델	T110S6	ZF6S1000TO	ZF9S1110TO	ZF6AS1000TO	ALLISON2500		
	오일용량 (ℓ)	기 본 사 양	9.5	9.3	8.8	9.3	15	
		PTO적용시추가	NH/1:+0.5(NH/4:+0.5)	NH/1:0(NH/4:+0.5)	NH/1:0(NH/4:+0.5)	NH/1:0(NH/4:+0.5)	-	
	PTO	허용토크(kg.m)	102(35.7)	102(35)	82(43)	102(35)	-	
		(*) 감 속 비	0.535(0.943)	0.53(0.945)	0.97(0.87)	0.53(0.945)	-	
	회 전 방 향	엔진반대(엔진동일)	엔진반대(엔진동일)	엔진반대(엔진동일)	엔진반대(엔진동일)	-		
리어액슬	모 델	T8H/S390H						
	중 감 속 비	3.909/3.91						
	오 일 용 량 (ℓ)	10/8.5						
타이어	규격	전 른	295/80R22.5-16PR					
		후 른	265/70R19.5-14PR					

(1) PTO회전속도 = 엔진회전속도 X (*)감속비, (2) 현 차량제원표는 기본사양 우선임

항목		4.5톤 초장축 카고, 슬리퍼캡					
모델코드		JC4AH					
일반	차 량 중 량 (kg)	6,160					
	차 량 총 중 량 (kg)	10,790					
	적재함	길 이 (m m)	6,200				
		너 비 (m m)	2,350(2,280)				
		높 이 (m m)	400				
	차 량	전 장 (m m)	8,950				
		전 폭 (m m)	2,490(2,420)				
		전 고 (m m)	2,920				
	축 간 거 리 (m m)	4,930					
	윤 거	전 (m m)	1,930				
후 (m m)		1,760					
엔진	모 델	NEF					
변속기	모 델	T110S6	ZF6S1000TO	ZF9S1110TO	ZF6AS1000TO	ALLISON2500	
	오일용량 (ℓ)	기 본 사 양	9.5	9.3	8.8	9.3	15
		PTO적용시추가	NH/1:+0.5(NH/4:+0.5)	NH/1:0(NH/4:+0.5)	NH/1:0(NH/4:+0.5)	NH/1:0(NH/4:+0.5)	-
	PTO	허용토크(kg.m)	102(35.7)	102(35)	82(43)	102(35)	-
		(주) 감 속 비	0.535(0.943)	0.53(0.945)	0.97(0.87)	0.53(0.945)	-
회 전 방 향		엔진반대(엔진동일)	엔진반대(엔진동일)	엔진반대(엔진동일)	엔진반대(엔진동일)	-	
리어액슬	모 델	T8H/S390H					
	중 감 속 비	3.909/3.91					
	오 일 용 량 (ℓ)	10/8.5					
타이어	규격	전 른	295/80R22.5-16PR				
		후 른	265/70R19.5-14PR				

(1) PTO회전속도 = 엔진회전속도 X ^(*)감속비, (2) 현차량제원표는 기본사양 우선임

항목		4.5톤 초장축플러스 카고, 데이캡					
모델코드		LC5AH					
일반	차 량 중 량 (kg)	6,270					
	차 량 총 중 량 (kg)	10,900					
	적재함	길 이 (m m)	7,000				
		너 비 (m m)	2,350(2,280)				
		높 이 (m m)	400				
	차 량	전 장 (m m)	9,450				
		전 폭 (m m)	2,490(2,420)				
		전 고 (m m)	2,905				
	축 간 거리 (m m)	5,330					
	윤 거	전 (m m)	1,930				
후 (m m)		1,760					
엔진	모 델	NEF					
변속기	모 델	T110S6	ZF6S1000TO	ZF9S1110TO	ZF6AS1000TO	ALLISON2500	
	오일용량 (ℓ)	기 본 사 양	9.5	9.3	8.8	9.3	15
		PTO적용시추가	NH/1:+0.5(NH/4:+0.5)	NH/1:0(NH/4:+0.5)	NH/1:0(NH/4:+0.5)	NH/1:0(NH/4:+0.5)	-
	PTO	허용토크(kg.m)	102(35.7)	102(35)	82(43)	102(35)	-
		(*) 감 속 비	0.535(0.943)	0.53(0.945)	0.97(0.87)	0.53(0.945)	-
	회 전 방 향	엔진반대(엔진동일)	엔진반대(엔진동일)	엔진반대(엔진동일)	엔진반대(엔진동일)	-	
리어액슬	모 델	T8H/S390H					
	중 감 속 비	3.909/3.91					
	오 일 용 량 (ℓ)	10/8.5					
타이어	규격	전 륜	295/80R22.5-16PR				
		후 륜	265/70R19.5-14PR				

(1) PTO회전속도 = 엔진회전속도 X (*)감속비, (2) 현 차량제원표는 기본사양 우선임

항목		4.5톤 초장축플러스 카고, 슬라이퍼캡					
모델코드		JC5AH					
일반	차 량 중 량 (kg)	6,300					
	차 량 총 중 량 (kg)	10,930					
	적재함	길 이 (m m)	6,800				
		너 비 (m m)	2,350(2,280)				
		높 이 (m m)	400				
	차 량	전 장 (m m)	9,550				
		전 폭 (m m)	2,490(2,420)				
		전 고 (m m)	2,920				
	축 간 거 리 (m m)	5,330					
	윤 거	전 (m m)	1,930				
후 (m m)		1,760					
엔진	모 델	NEF					
변속기	모 델	T110S6	ZF6S1000TO	ZF9S1110TO	ZF6AS1000TO	ALLISON2500	
	오일용량 (ℓ)	기 본 사 양	9.5	9.3	8.8	9.3	15
		PTO적용시추가	NH/1:+0.5(NH/4:+0.5)	NH/1:0(NH/4:+0.5)	NH/1:0(NH/4:+0.5)	NH/1:0(NH/4:+0.5)	-
	PTO	허용토크(kg.m)	102(35.7)	102(35)	82(43)	102(35)	-
		(주) 감 속 비	0.535(0.943)	0.53(0.945)	0.97(0.87)	0.53(0.945)	-
회 전 방 향		엔진반대(엔진동일)	엔진반대(엔진동일)	엔진반대(엔진동일)	엔진반대(엔진동일)	-	
리어액슬	모 델	T8H/S390H					
	중 감 속 비	3.909/3.91					
	오 일 용 량 (ℓ)	10/8.5					
타이어	규격	전 른	295/80R22.5-16PR				
		후 른	265/70R19.5-14PR				

(1) PTO회전속도 = 엔진회전속도 X ^(*)감속비, (2) 현 차량제원표는 기본사양 우선임

항목		4.5톤 극초장축 카고, 데이캡					
모델코드		LC6AH					
일반	차 량 중 량 (kg)	6,430					
	차 량 총 중 량 (kg)	11,060					
	적재함	길 이 (m m)	7,400				
		너 비 (m m)	2,350(2,280)				
		높 이 (m m)	400				
	차 량	전 장 (m m)	9,850				
		전 폭 (m m)	2,490(2,420)				
		전 고 (m m)	2,910				
	축 간 거리 (m m)	5,630					
	윤 거	전 (m m)	1,930				
후 (m m)		1,760					
엔진	모 델	NEF					
변속기	모 델	T110S6	ZF6S1000TO	ZF9S1110TO	ZF6AS1000TO	ALLISON2500	
	오일용량 (ℓ)	기 본 사 양	9.5	9.3	8.8	9.3	15
		PTO적용시추가	NH/1:+0.5(NH/4:+0.5)	NH/1:0(NH/4:+0.5)	NH/1:0(NH/4:+0.5)	NH/1:0(NH/4:+0.5)	-
	PTO	허용토크(kg.m)	102(35.7)	102(35)	82(43)	102(35)	-
		(*) 감 속 비	0.535(0.943)	0.53(0.945)	0.97(0.87)	0.53(0.945)	-
	회 전 방 향	엔진반대(엔진동일)	엔진반대(엔진동일)	엔진반대(엔진동일)	엔진반대(엔진동일)	-	
리어액슬	모 델	T8H/S390H					
	중 감 속 비	3.909/3.91					
	오 일 용 량 (ℓ)	10/8.5					
타이어	규격	전 른	295/80R22.5-16PR				
		후 른	265/70R19.5-14PR				

(1) PTO회전속도 = 엔진회전속도 X (*)감속비, (2) 현 차량제원표는 기본사양 우선임

항목		4.5톤 극조장축 카고, 슬라이퍼캡					
모델코드		JC6AH					
일반	차 량 중 량 (kg)	6,480					
	차 량 총 중 량 (kg)	11,110					
	적재함	길 이 (m m)	7,100				
		너 비 (m m)	2,350(2,280)				
		높 이 (m m)	400				
	차 량	전 장 (m m)	9,850				
		전 폭 (m m)	2,490(2,420)				
		전 고 (m m)	2,920				
	축 간 거 리 (m m)	5,630					
	윤 거	전 (m m)	1,930				
후 (m m)		1,760					
엔진	모 델	NEF					
변속기	모 델	T110S6	ZF6S1000TO	ZF9S1110TO	ZF6AS1000TO	ALLISON2500	
	오일용량 (ℓ)	기 본 사 양	9.5	9.3	8.8	9.3	15
		PTO적용시추가	NH/1:+0.5(NH/4:+0.5)	NH/1:0(NH/4:+0.5)	NH/1:0(NH/4:+0.5)	NH/1:0(NH/4:+0.5)	-
	PTO	허용토크(kg.m)	102(35.7)	102(35)	82(43)	102(35)	-
		(*) 감 속 비	0.535(0.943)	0.53(0.945)	0.97(0.87)	0.53(0.945)	-
회 전 방 향		엔진반대(엔진동일)	엔진반대(엔진동일)	엔진반대(엔진동일)	엔진반대(엔진동일)	-	
리어액슬	모 델	T8H/S390H					
	중 감 속 비	3.909/3.91					
	오 일 용 량 (ℓ)	10/8.5					
타이어	규격	전 륜	295/80R22.5-16PR				
		후 륜	265/70R19.5-14PR				

(1) PTO회전속도 = 엔진회전속도 X (*)감속비, (2) 현차량제원표는 기본사양 우선임

항목		4.5톤 극조장축플러스 카고, 슬리퍼캡					
모델코드		JC6KH					
일반	차 량 중 량 (kg)	6,550					
	차 량 총 중 량 (kg)	11,180					
	적재함	길 이 (m m)	7,500				
		너 비 (m m)	2,350(2,280)				
		높 이 (m m)	400				
	차 량	전 장 (m m)	10,250				
		전 폭 (m m)	2,490(2,420)				
		전 고 (m m)	2,920				
	축 간 거리 (m m)	5,830					
	윤 거	전 (m m)	1,930				
후 (m m)		1,760					
엔진	모 델	NEF					
변속기	모 델	T110S6	ZF6S1000TO	ZF9S1110TO	ZF6AS1000TO	ALLISON2500	
	오일용량 (ℓ)	기 본 사 양	9.5	9.3	8.8	9.3	15
		PTO적용시추가	NH/1:+0.5(NH/4:+0.5)	NH/1:0(NH/4:+0.5)	NH/1:0(NH/4:+0.5)	NH/1:0(NH/4:+0.5)	-
	PTO	허용토크(kg.m)	102(35.7)	102(35)	82(43)	102(35)	-
		(*) 감 속 비	0.535(0.943)	0.53(0.945)	0.97(0.87)	0.53(0.945)	-
	회 전 방 향	엔진반대(엔진동일)	엔진반대(엔진동일)	엔진반대(엔진동일)	엔진반대(엔진동일)	-	
리어액슬	모 델	T8H/S390H					
	중 감 속 비	3.909/3.91					
	오 일 용 량 (ℓ)	10/8.5					
타이어	규격	전 륜	295/80R22.5-16PR				
		후 륜	265/70R19.5-14PR				

(1) PTO회전속도 = 엔진회전속도 X (*)감속비, (2) 현 차량제원표는 기본사양 우선임

변속기 제원표

모 델			T110S6	ZF6S1000TO	ZF9S1110TO	ZF6AS1000TO	ALLISON2500	
변 속 기	변 속 비	전진	CRAWLER	-	-	9.48	-	-
		1단	6.628	6.75	6.58	6.75	3.51	
		2단	3.542	3.60	4.68	3.60	1.90	
		3단	2.137	2.13	3.48	2.13	1.44	
		4단	1.415	1.39	2.62	1.39	1.00	
		5단	1.000	1.00	1.89	1.00	0.74	
		6단	0.768	0.78	1.35	0.78	0.643	
		7단	-	-	1.00	-	-	
		8단	-	-	0.75	-	-	
		9단	-	-	-	-	-	
		후진	5.779	6.06	8.97	6.06	5.09	

엔진 제원표

모 델	FPT 엔진	
	NEF	
	F4AFE611C(WGT)	F4AFE611D(WGT)
형 식	직렬직립 4행정기관	
실린더내경X행정-기통수	104X132mm-6	
총배기량(cc)	6,728	
압 축 비	17±0.5:1	
최대출력(PS/RPM)	280/2,500	320/2,500
최대토크(kg.m/RPM)	102/1,250	112/1,250
분사시기	ECU Control	←
점화순서	1-5-3-6-2-4	←
오일펌프형식	기어식	←
오일냉각기형식	수냉식	←
여과기형식	펠트-여과지방식	←
서모스탯	왁스페릿형	←
오일용량	·최소레벨(7.8ℓ) ·최대레벨(12.1ℓ)	
냉각수용량	31ℓ	
시동전동기전압용량	24V-4kW	
발전기전압용량	24V-100A	
에어컴프레서용량	225 cc/rev	

14 차량식별 및 제원사항

PTO 개요

차종	PTO타입		변속기모델	허용토크 (kg.m)	감속비		회전방향	플랜지 다이아 (mm)	비고
					하이	로우			
중형 (ZF수동 변속기)	NH/1		ZF6S1000TO	102	-	0.53	엔진반대	φ90	4X2 카고
			ZF9S1110TO	82	-	0.97	엔진반대	φ90	
	NH/4		ZF6S1000TO	35	-	0.945	엔진동일	φ90	
			ZF9S1110TO	43	-	0.87	엔진동일	φ90	
중형 (S&T수동 변속기)	NH/1		T110S6	102	-	0.535	엔진반대	φ90	
	NH/4		T110S6	35.7	-	0.943	엔진동일	φ90	
중형 (ZF자동 변속기)	NH/1		ZF6AS1000TO	102	-	0.53	엔진반대	φ90	
	NH/4		ZF6AS1000TO	35	-	0.945	엔진동일	φ90	

급유소	유류명	규격	형식 및 용량	교환주기	추천오일
엔진	엔진오일	·ACEA-E9, 10W-40 (반합성유)	·NEF 오일교환시용량(12.1ℓ), 분해조립후용량(13.1ℓ)	· 시내 주행시 매 30,000km, 1년 또는 800시간 마다 · 국도와 고속도로 병행 주행시 매 60,000km 마다	· RUBIA TIR 7900
		·ACEA-E6, 10W-30 (합성유)		· 시내 주행시 매 50,000km, 1년 또는 800시간 마다 · 국도와 고속도로 병행 주행시 매 100,000km 마다	· RUBIA TIR 8900 FE
변속기	기어오일	· 기어오일: API GL-4, SAE80W90 · 엔진오일: API CD/CE/CF/SF/SG급, SAE30	·ZF6S1000TO :9.3ℓ (PTO:9.8ℓ) ·ZF9S1110TO :8.8ℓ (PTO:9.3ℓ)	· 매 60,000km 또는 1년 마다	· 이수화학 TOTAL : RUBIA ZS30
			·T110S6 :9.5ℓ (PTO:10ℓ)	· 초기 5,000km, 이후 매 40,000km 마다	· 이수화학 TOTAL : EP80W90
		· API GL-4, SAE80W90	·ZF6AS1000TO :9.3ℓ (PTO:9.8ℓ)	· 매 60,000km 또는 1년 마다	· 이수화학 TOTAL : EP80W90
		· ALLISON TES 389	·S2500 :15ℓ	·매 40,000km 또는 1년마다	· BP KOREA : Castrol Transmax DEX III Multivehicle

14 차량식별 및 제원사항

급유소	유류명	규격	형식 및 용량	교환주기	추천오일
리어액슬	기어오일	·API GL-5 SAE80W90	·S390H(8.5ℓ) ·T8H(10ℓ)	·초기 8,000km 이후 매 40,000km 마다 또는 1년 마다	·이수화학 TOTAL : Transmission TM 80W90
파워스티어링	파워 스티어링오일	·ATF DEXRON II-D	·7.3ℓ	·오일 오염시, 파워스티어링 관련 정비시	·이수화학 TOTAL : FULID II-D
휠베어링 및 새시	그리스	·점도(NLGI등급)000,00 그리스	·필요량	·매 5,000km 마다	
클러치	브레이크액	·SSK 201 (SAE J1703, DOT3/4)	·필요량	·매 20,000km 또는 2년 마다	·이수화학 TOTAL : HBF3
냉각수	부동액	·EDS M-8207	·필요량(농도 50%)	·매 40,000km 마다	·이수화학 TOTAL : ANTIFREEZE(AL), NON-BOREX TYPE
캡틸트	십핑오일	·MIL H-24459상당품	·필요량	·필요시	·이수화학 TOTAL : EQUIVIS ZS 15

 주의

- 상기 오일 교환주기는 일반적인 조건에서의 운행 기준치이므로, 악조건 운행시에는 교환주기를 앞당겨 주십시오.
- 오일 용량은 건조시 총진량으로 교환시에는 다소 차이가 있을 수 있습니다.
- 필터류는 반드시 당사 순정부품을 사용하여 주시고, 추천오일 이외의 오일을 사용할 경우에는 반드시 해당 규격을 확인하여 사용하십시오.

